



Poêles à bois, gaz, charbon & fioul

www.chemineesgodin.com

G/7/2020 - CRÉATION S.A.S PUBLICITÉ TOUCHANT
R.C. VIENNE B 449 607 779



POÊLES GODIN



CONFORT, CONVIVIALITÉ & CHALEUR





Sommaire

GODIN

L'ENTREPRISE, LA MARQUE	PAGE 4
LES "PLUS" MATIÈRES ET PRODUITS	PAGE 8
LE CHOIX DE VOTRE POÊLE	PAGE 12
LABELS ET RÉGLEMENTATIONS	PAGE 16
CERTIFICAT	PAGE 18

Les poêles à bois



PAGE E1 À E46

Les poêles à bois

PAGE 19

LES POÊLES À BOIS CONTEMPORAINS	PAGE 20
LES POÊLES À BOIS CLASSIQUES	PAGE 58
LES POÊLES À BOIS CÉRAMIQUE	PAGE 82
LES POÊLES À BOIS TRADITIONNELS	PAGE 94

Les inserts à bois

PAGE 128

LES INSERTS À BOIS	PAGE 129
LES INSERTS BOIS HYDRO	PAGE 136

Les poêles autres énergies

PAGE 140

LES POÊLES BOIS-CHARBON	PAGE 140
LES POÊLES GAZ	PAGE 148
LES POÊLES FIOUL	PAGE 156

Les cuisinières

PAGE 162

Les pianos de cuisson (extrait de collection)

PAGE 181

Les accessoires

PAGE 185

LES PROTECTIONS MURALES ET DE SOL	PAGE 186
LES PLAQUES DE SOL	PAGE 188
LES PORTE-BÛCHES	PAGE 190
LES KITS DE NETTOYAGE ET DE RACCORDEMENT	PAGE 191

Les poêles à granulés Godin

PAGE 193

Les matériaux et coloris

PAGE 196

La garantie Godin

PAGE 201

Index

PAGE 202

ALPHANUMÉRIQUE	PAGE 202
ALPHABÉTIQUE	PAGE 204



GODIN, une histoire industrielle française

C'est en 1840, que **Jean-Baptiste André GODIN** crée la société qui porte toujours son nom aujourd'hui. Il l'implante à Guise, dans le département de l'Aisne.

Forte de son savoir-faire, la marque propose aujourd'hui une des gammes les plus larges du marché.

Le savoir-faire GODIN

GODIN maîtrise la totalité de son processus de fabrication.

En effet, toutes les étapes de la production sont intégrées : fonderie, tôlerie, émaillerie, peinture, assemblage et logistique.

Dessinés et conçus par le bureau d'études, nos produits font l'objet de tests au sein de notre laboratoire d'essai.

Ce savoir-faire a été récompensé. GODIN vient de recevoir **le label Origine France Garantie** délivré par AFNOR Certification.

Ce label reconnu, permet aux entreprises de promouvoir le **"produire en France"** et aux consommateurs de pouvoir choisir d'acheter Français.



AFNOR Cert. 75 396

Pourquoi choisir GODIN ?

La notoriété de Godin est unanimement reconnue de part sa maîtrise du process de fabrication et d'un réseau de distributeurs parfaitement implanté sur le territoire national.



GODIN, la maîtrise de la fonte

La fabrication et le travail de la fonte constituent une de nos principales activités.

Elle est réalisée dans deux fonderies situées dans la région des Hauts de France. Grâce à ses qualités d'inertie, les appareils en fonte emmagasinent la chaleur et la restituent longtemps, de façon régulière.

Grâce à sa solidité, sa résistance, la FONTE a depuis longtemps acquis ses lettres de noblesse en matière de chauffage. Réfractaire et solide, elle permet de réaliser des moteurs thermiques performants et de haute qualité.

La FONTE peut avoir des formes complexes et originales

destinées, soit à l'utilisation en chambre de combustion, soit en habillage extérieur décoratif, peint ou émaillé.

Nous l'utilisons également pour la fabrication d'une gamme complète de poterie culinaire : notre collection "Cocottes".

Découvrez sur les pages suivantes, les autres matériaux proposés par GODIN.





Magnolia



Courances

Matière, Design



Villeteau



Barella

Les + matières

Fonte,
céramique,
émail,
pierre bleue
et acier

Godin vous propose un large choix de matériaux et de coloris afin de correspondre à vos goûts et votre intérieur.

Découvrez les principales caractéristiques de nos matériaux.

La chaleur de la céramique

Terme générique pour désigner indifféremment la terre cuite, la faïence, la porcelaine ou le grès, la CÉRAMIQUE est une matière noble, associée à une gamme d'appareils de chauffage GODIN.

Notre CÉRAMIQUE est à base de grès, mélange argileux façonné, séché, émaillé et cuit à très haute température : 1.235°C.

Les caractéristiques mécaniques de la CÉRAMIQUE GODIN, permettent la réalisation de pièces de toutes dimensions, fines ou épaisses, grâce à la très haute densité du mélange utilisé.

Nos poêles en céramique offrent ainsi une excellente résistance aux chocs thermiques, et une restitution harmonieuse de la chaleur, qui s'effectue de façon douce et régulière. Non poreuse, la céramique est facile à entretenir.

La résistance de l'émail

L'ÉMAIL est une couche vitrifiée déposée à haute température sur nos produits en fonte et en acier.

Si le procédé d'émaillage est reconnu comme un art décoratif, c'est grâce aux multiples possibilités qu'il offre en matière de rendu et de coloris.

L'ÉMAIL présente également des qualités techniques de protection sans équivalent.

Faciles d'entretien, nos produits émaillés vous accompagneront au quotidien pendant de nombreuses années.

La noblesse de la pierre bleue

La pierre bleue du Hainaut est une matière noble et naturelle.

Elle emmagasine la chaleur pendant la chauffe et restitue lentement une chaleur douce et diffuse après l'extinction du feu.

Elle se patine avec le temps et gagne en charme et en caractère.

Nous avons sélectionné la pierre bleue du Hainaut pour ses qualités, sa finition et son coloris.

L'incontournable acier

Nous disposons dans nos ateliers de transformation et d'assemblage d'une technologie performante et de précision, qui nous permet de fabriquer des produits en ACIER de grande qualité.

Nous proposons différentes qualités de finitions : émaillé, peint ou avec des traitements décoratifs.

Nous sommes à même de réaliser des designs et formes simples ou complexes, épurés ou travaillés, afin de s'adapter à tout type d'intérieur.

Le bois, une énergie écologique

Le feu de bois est source de bien-être, de détente et de plaisir. Les sensations qu'il procure sont largement dues à l'énergie utilisée : le bois en bûches.

Il génère un véritable éveil des sens, plaisir olfactif du bois qui se consume, odeurs variables selon les essences et le spectacle des flammes

Cette énergie renouvelable et durable contribue à réduire les gaz à effet de serre. Chaque arbre consommé peut être replanté.



Le bois, une énergie économique



Choisir un poêle adapté à votre besoin

Avant d'acheter un poêle, il est important de vérifier qu'il corresponde au volume à chauffer. Il faut tenir compte également de l'isolation et de la configuration de l'habitation.

Nos distributeurs vous guideront pour trouver le poêle qui vous donnera satisfaction.

Les bonnes raisons de se chauffer au bois

Le bois est le combustible, le plus économique.

Notre gamme offre des produits de tailles différentes qui utilisent des bûches de 25 à 70 cm.

Énergie	Prix des énergies en euros/kWh**
Soleil	0
Bois déchiqueté	0,035 €
Bois bûches	0,045 €
Pompe à chaleur géothermique	0,068 €
Granulés de bois en vrac	0,069 €
Granulés de bois en sac	0,079 €
Gaz de réseau	0,101 €
Fioul domestique	0,108 €
Électricité	0,149 €
Pétroles pour poêles	0,163 €
Gaz propane	0,183 €

**kWh utiles - Source : AJENA novembre 2018 selon étude ADEME/EDF. Source ADEME - Source ADEME/EDF

Choisissez un poêle adapté à vos besoins

Davantage qu'un élément décoratif ou un chauffage d'appoint, l'achat d'un poêle ou un insert est un véritable projet qui reflète votre personnalité, et révèle votre style de vie.

Ainsi, il est essentiel d'aborder d'une part l'aspect technique, c'est-à-dire le type de chauffage que vous recherchez, et d'autre part la partie esthétique : quel type de poêle je souhaite dans ma pièce à vivre.



Poêle à bois Montanay

GODIN vous accompagne

Une étude personnalisée va permettre de prendre en compte les éléments clés de votre projet.

Le choix de votre poêle ou insert va dépendre :

- Des caractéristiques de votre habitation : maison ancienne, logement ancien rénové, habitation basse consommation régie par la RT 2012,
- Du volume à chauffer,
- De vos attentes en terme de performance de chauffage,
- Du style de votre habitation et de vos goûts,
- Et bien sûr de vos contraintes d'espace, d'emplacement, et de budget.

Toutes ces informations vont nous aider à définir la puissance de votre appareil et vous guider dans le choix d'un modèle de poêle ou d'insert.



Choisissez votre énergie

Le bois, le gaz, le fioul ou le bois-charbon

Découvrez dans ce catalogue un vaste choix de combustibles, pour votre plus grand confort :

Le bois

Chaleur, performance, économie, et convivialité au quotidien. Cette énergie renouvelable est la moins coûteuse du marché.

Retrouvez la vision et le confort du feu de bois dans votre salon.

Le granulé de bois

Performance, confort d'utilisation, programmable, le granulé de bois se stocke facilement et se charge aisément dans l'appareil.

Quelques modèles sont présentés en pages 190 à 193, un catalogue spécifique "Poêles et inserts à granulés GODIN" étant par ailleurs à votre disposition.

Le gaz

Pratique, simple, design et programmable, ne vous souciez de rien, laissez l'illusion du feu vous séduire.

Le charbon ou fioul

Efficace, rétro, solution de chauffage agréable en terme de chaleur diffusée.

Les + produits



Nos poêles à bois et inserts à bois sont garantis 6 ans dans le respect des conditions d'installation, d'utilisation et d'entretien.

Consultez l'intégralité de notre garantie en page 199.



L'Éco Control

Notre système Éco Control permet de maîtriser la combustion grâce à :

- Une étanchéité optimale couplée à un système de doubles parois qui assurent un contrôle précis des arrivées d'air.
- Un système de canaux qui répartit et réchauffe l'air avant son arrivée dans la chambre de combustion ce qui induit un impact réduit sur l'environnement.

Un double système de registres :

- + 1 pour faciliter l'allumage : contrôle de l'air primaire et montée rapide du cœur de chauffe en température.

- + 1 autre assure une triple alimentation en air pour une optimisation maximale de la combustion.

Cette technologie apporte une combustion "haute performance" :

- Moins de cendres.
- Moins de résidus de combustion.
- Faible consommation de bois.
- Réglage instantané de la combustion selon vos besoins.

La qualité Godin, votre satisfaction

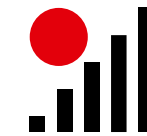

La gestion automatique de la combustion

Pour plus de confort, certains poêles sont équipés d'un moteur qui commande l'arrivée d'air. Ce moteur est piloté par une télécommande qui fait office de thermostat, ce qui vous permet de réguler votre besoin en chauffage à distance.

Les modèles pouvant bénéficier de ce système sont porteurs du pictogramme ci-dessus. Le moteur et sa télécommande sont en option : pensez à le préciser à la commande.



L'accumulateur de chaleur

Certains modèles de poêles peuvent, dans leur partie supérieure, être équipés d'accumulateurs de chaleur.

Cette fonctionnalité permet une accumulation et **une diffusion lente de la chaleur pendant plusieurs heures**, même après l'extinction du feu. Le registre d'air de convection, permet de diffuser cette chaleur selon vos besoins.

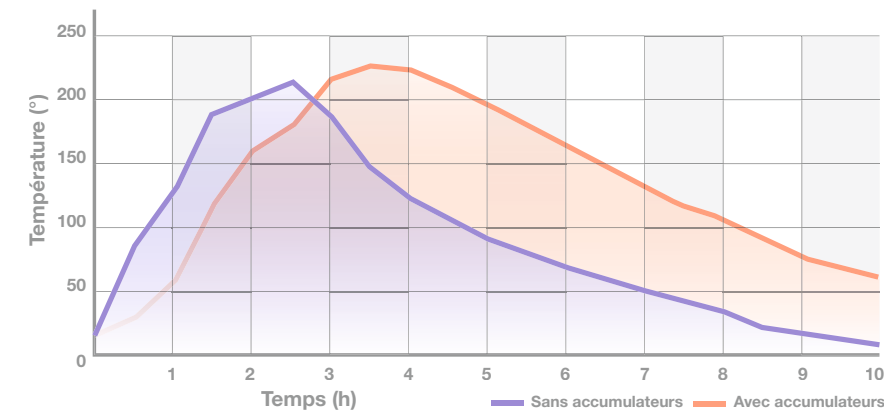

Comparaison de la température de l'air diffusé par l'appareil dans le temps avec ou sans accumulateurs.

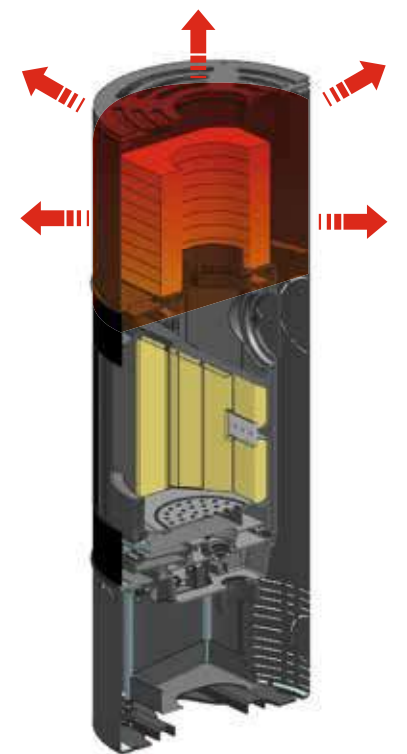

Accumulateur de chaleur réf. 965239 (en option sur certains appareils)

Les labels et réglementations

Notre garantie,
votre exigence



Le label FlammeVerte

Ce label distingue les appareils les plus performants pour leur rendement et le respect de l'environnement.

Le label Flamme Verte classe les appareils selon ces trois critères :

- Le rendement doit être au minimum de 86%,
- Le taux de Co doit être inférieur à 0,03,
- Les rejets de poussières doivent être inférieures à 40 mg/Nm³.

Suivant les performances constatées des appareils, Flamme Verte leur attribue 7 étoiles.



La RT 2012

La réglementation thermique 2012 a pour objectif de limiter la consommation d'énergie des bâtiments neufs. Dans le secteur du chauffage, les appareils compatibles avec la RT 2012 sont dits étanches.

Compatibles avec les VMC double flux, idéal pour les maisons HQE, RT 2012.

L'appareil peut être raccordé à une arrivée directe d'air extérieur par l'intermédiaire de la buse située en partie basse, derrière l'appareil (gaine non fournie).

Sa puissance nominale, son haut rendement combinés à sa faible émission de CO₂ permettent de marier efficacité énergétique et protection de l'environnement.

Même si votre habitation n'est pas RT 2012 vous pouvez installer un poêle étanche.

En effet, en choisissant un poêle étanche, vous faites le choix d'un poêle haut de gamme de dernière génération, particulièrement efficace en termes de rendement énergétique et de fiabilité.

Il est tout à fait possible de l'installer dans une habitation traditionnelle.



Origine France Garantie

Les produits porteurs du label Origine France Garantie sont reconnaissables grâce à ce logo tout au long du catalogue.



Ecodesign 2022

La norme Écodesign 2022 apporte de nouvelles informations aux particuliers :

- Sécurité accrue : certaines technologies obsolètes ne pourront plus être utilisées comme par exemple les foyers ouverts.
- Économies d'énergie : puisque les équipements de chauffage devront avoir de meilleurs rendements énergétiques, ils seront plus économes en combustible.
- Facilité de comparaison : comme l'étiquette devra être présente sur tous les appareils d'une même catégorie, il est alors plus simple de comparer leurs performances respectives.
- Impact écologique positif : les appareils seront également moins polluants.

Des aides gouvernementales

Des aides existent pour les appareils Flamme Verte 7* :

- le CITE
- maprimerenov'

Renseignez-vous auprès des distributeurs et suivant les conditions gouvernementales en cours.

PALMARÈS FRANCE
Capital
**MEILLEURE
ENSEIGNE**
QUALITÉ DE SERVICE
2020
avec **statista**



a été distinguée par la rédaction de Capital
à l'issue d'une enquête réalisée auprès d'un panel
de 20 000 consommateurs.

Gwendoline Michaelis
Directrice exécutive
Pôle Premium

Dr. Friedrich Schwandt
Président-Directeur Général
Statista GmbH

Capital **statista**



Nous vous proposons dans cette première partie une large gamme de produits exclusifs, au design contemporain. Cette sélection de modèles est uniquement disponible dans le réseau Cheminées et Poêles Godin.

DÉCOUVREZ EN PAGES E2-E3 LES CARACTÉRISTIQUES ET SPÉCIFICITÉS DU RÉSEAU DE CONCESSIONNAIRES **CHEMINÉES ET POÊLES GODIN** EXCLUSIVEMENT DÉDIÉS À LA MARQUE. CHOIX, CONSEIL ET SAVOIR-FAIRE, DES QUALITÉS ESSENTIELLES AU BON DÉROULEMENT DE VOS PROJETS.

Le réseau GODIN exclusif

CHEMINÉES ET POÊLES GODIN



E2



La gamme GODIN est distribuée via un large réseau de distributeurs et de concessionnaires exclusifs répartis sur tout le territoire national, ainsi qu'à l'export.



E3

La charte GODIN exclusif

Un échange de qualité

Dans le réseau Cheminées et Poèles GODIN, les concessionnaires sont reconnus pour leur savoir-faire et leur écoute.

Ils aborderont avec vous tous les détails qui conditionnent la réussite de votre projet :

- Vous définirez ensemble votre projet,
- Votre budget et votre planning seront évidemment pris en compte,
- Ils vous accompagneront dans le choix des matériaux et des coloris.

Un devis gratuit et détaillé

Des propositions adaptées à votre projet

Une étude personnalisée basée sur l'écoute et la créativité pour concrétiser votre idée.

La vérification technique avant pose

Avant de planifier la phase de travaux, un rendez-vous sera fixé à votre domicile afin de valider l'ensemble des éléments techniques nécessaires à une installation sereine.

Un suivi de réalisation et une pose dans les règles de l'art

La sérénité de collaborer avec un professionnel du secteur et un spécialiste de la marque pour une sécurité optimale.

Points de vente

Rendez-vous sur www.chemineesgodin.com pour trouver les concessionnaires exclusifs Cheminées et Poèles GODIN proches de chez vous.



E4

FARELLE

La pierre bleue du Hainaut

La pierre bleue du Hainaut est une matière naturelle. Elle est donc pleine de nuances qui font que chaque morceau, chaque pièce est unique.

Nous avons choisi une finition poncée pour notre gamme de poêles en pierre bleue, lui conférant une délicate teinte bleu-gris.

Elle se patine naturellement, gagnant en caractère et en charme avec le temps.

Son entretien est facile, et quelques gestes simples suffisent à lui garder son éclat. Le gros avantage côté chauffage est que la pierre bleue du Hainaut emmagasine la chaleur, et la restitue doucement et progressivement, même une fois le feu éteint.

Découvrez notre gamme en pierre bleue du Hainaut pages E5 à E13.



E5

BELCAIRE



E6

MAUZIELLE



E7



STOVIA

E8

Le plus du modèle STOVIA : son étuve

Ce poêle en pierre bleue du Hainaut poncée est équipé d'une étuve supérieure.

Dotée de deux grilles, d'une lèchefrite et d'un thermomètre sur la vitre, elle permet de réchauffer et maintenir au chaud vos aliments.

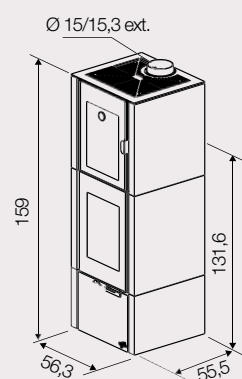

E9

FRESNOY



FRESNOY

Ce poêle est entièrement habillé de pierre bleue du Hainaut.
La structure massive de ce poêle permet une accumulation de chaleur qui sera diffusée longtemps, même feu éteint.

14 kW

Classe énergétique : B

Rendement : 75,10 %.

Volume corrigé chauffé : 200 à 500 m³.

Dimensions : H 144 x L 102 x P 57 cm.

Poids : 1110 kg.

Combustible : bûches jusqu'à 70 cm.

Corps de chauffe : fonte.

Habillage : pierre bleue du Hainaut poncée.

Départ des fumées : dessus.

Buse de départ : Ø 180 int., 200 mm ext.

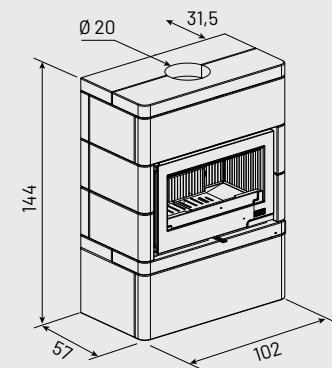

BELCAIRE



5,6 kW
Classe énergétique : A

Rendement : 77 %.
 Volume corrigé chauffé : 70 à 190 m³.
 Dimensions : H 139,5 x Ø 52 cm.
 Combustible : bûches jusqu'à 33 cm.

Corps de chauffe : fonte.
 Habillage : acier peint et pierre bleue du Hainaut
 finition sablée ou poncée, au choix.

Départ des fumées : dessus.
 Distance du sol au-dessus de la buse de départ arrière : 95 cm
 Buse de départ : Ø 150/153 mm ext.

Option : régulation automatique.

Existe en 8 kW sous la Réf. BELCAIRE 8 kW

Classe énergétique : A

Rendement : 82,40 %.

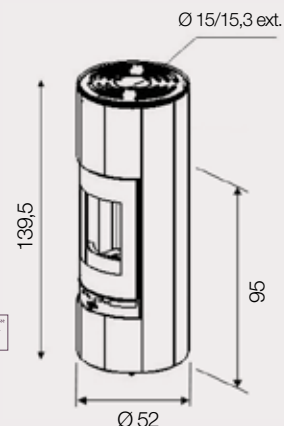

FARELLE



5,6 kW
Classe énergétique : A



Rendement : 77 %.
 Volume corrigé chauffé : 70 à 190 m³.
 Dimensions : H 171 x L 56,8 x P 47,1 cm.
 Combustible : bûches jusqu'à 33 cm.

Corps de chauffe : fonte.
 Habillage : acier peint et pierre bleue
 du Hainaut poncée.

Départ des fumées : dessus.
 Distance du sol au-dessus de la buse
 de départ arrière : 86 cm
 Buse de départ : Ø 150/153 mm ext.

Option : régulation automatique.

Existe en 8 kW sous la Réf. FARELLE 8 kW

Classe énergétique : A

Rendement : 82,40 %.

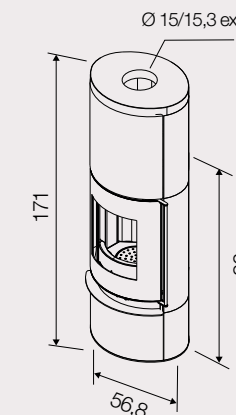

MAUZIELLE



5,6 kW
Classe énergétique : A

Rendement : 77 %.
 Volume corrigé chauffé : 70 à 190 m³.
 Dimensions : H 103 x Ø 50 cm.
 Combustible : bûches jusqu'à 33 cm.

Corps de chauffe : fonte.
 Habillage : acier peint et pierre bleue
 du Hainaut poncée.

Départ des fumées : dessus.
 Distance du sol au-dessus de la buse de départ
 arrière : 91 cm
 Buse de départ : Ø 150/153 mm ext.

Option : régulation automatique.

Existe en 8 kW sous la Réf. MAUZIELLE 8 kW

Classe énergétique : A

Rendement : 82,40 %.

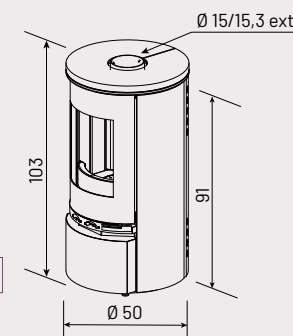

STOVIA



5,6 kW
Classe énergétique : A

Rendement : 77 %.
 Volume corrigé chauffé : 70 à 190 m³.
 Dimensions : H 159 x L 57 x P 53 cm.
 Combustible : bûches jusqu'à 33 cm.

Corps de chauffe : fonte.
 Habillage : acier peint et pierre bleue du Hainaut poncée.

Départ des fumées : dessus.
 Distance du sol au-dessus de la buse de départ
 arrière : 131,6 cm.
 Buse de départ : Ø 150/153 mm ext.

Existe en 8 kW sous la Réf. STOVIA 8 kW

Classe énergétique : A

Rendement : 82,40 %.

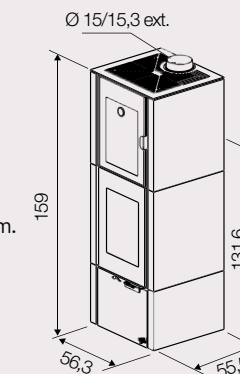



PANTHÉRA

10 kW

Classe énergétique : B

Rendement : 75,50 %.

Volume corrigé chauffé : 200 à 480 m³.

Dimensions : H 93,6 x L 94,3 x P 50,1 cm.

Combustible : bûches jusqu'à 70 cm.

Corps de chauffe : fonte.

Habillage : fonte.

Coloris : peint anthracite.

Départ des fumées : dessus.

Buse de départ : Ø 180 mm ext.

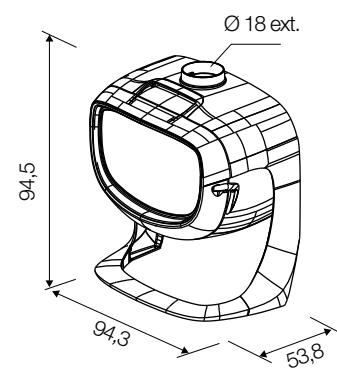

E15

ÉTIVAL

9,1 kW

Classe énergétique : A

Rendement : 77,60 %.

Volume corrigé chauffé : 130 à 330 m³.

Dimensions : H 109,2 x L 96 x P 42,5 cm.

Combustible : bûches jusqu'à 50 cm.

Corps de chauffe : fonte.

Habillage : acier peint et socle en pierre bleue du Hainaut.

Coloris : noir uniquement.

Départ des fumées : dessus.

Buse de départ : Ø 200 mm ext.

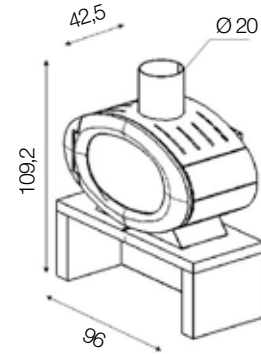

VAUCELLES

9,1 kW

Classe énergétique : A

Rendement : 77,60 %.

Volume corrigé chauffé : 130 à 330 m³.

Dimensions : H 75 x L 89 x P 46 cm.

Poids : 150 kg.

Combustible : bûches jusqu'à 50 cm.

Corps de chauffe : fonte.

Habillage : acier peint.

Coloris : noir uniquement.

Départ des fumées : dessus.

Buse de départ : Ø 200 mm ext.

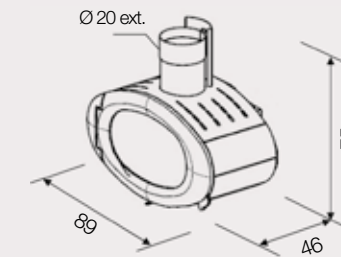

E16



E17

MAGNAS

9,1 kW

Classe énergétique : A

Rendement : 77,60 %.

Volume corrigé chauffé : 130 à 330 m³.

Dimensions : H 114 x L 89 x P 46 cm.

Combustible : bûches jusqu'à 50 cm.

Corps de chauffe : fonte.

Habillage : acier peint.

Coloris : noir uniquement.

Départ des fumées : dessus.

Buse de départ : Ø 200 mm ext.

Option : mur décoratif en acier peint.

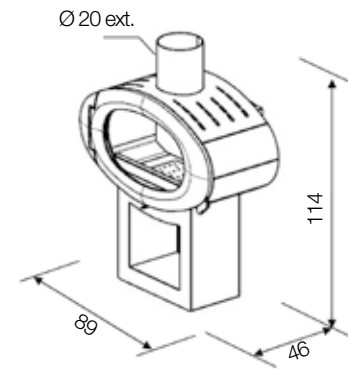

E18



PASSANGE

9,1 kW

Classe énergétique : A

Rendement : 77,60 %.

Volume corrigé chauffé : 130 à 330 m³.

Dimensions : H 108 x L 89 x P 46 cm.

Combustible : bûches jusqu'à 50 cm.

Corps de chauffe : fonte.

Habillage : acier peint.

Coloris : noir uniquement.

Départ des fumées : dessus.

Buse de départ : Ø 200 mm ext.

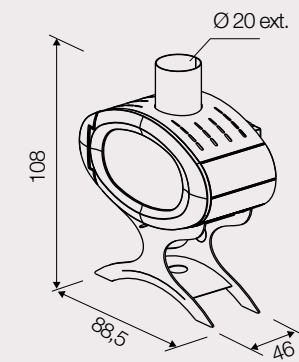

E19



PLOMEN



FRÉJOLE





PLOMEN

5 kW
Classe énergétique : B

Rendement : 75,80 %.
Volume corrigé chauffé : 70 à 190 m³.
Dimensions : H 116,7 x L 62,5 x P 42 cm.
Poids : 230 kg.
Combustible : bûches jusqu'à 33 cm.
Corps de chauffe : fonte.
Habillage : acier peint.
Coloris : noir uniquement.
Départ des fumées : dessus.
Buse de départ : Ø 125 mm ext.

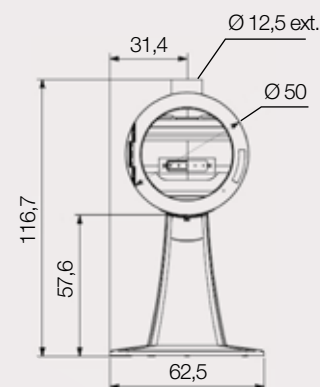

FRÉJOLE

5 kW
Classe énergétique : B

Rendement : 75,80 %.
Volume corrigé chauffé : 70 à 190 m³.
Dimensions : H 110 x L 51 x P 51 cm.
Poids : 115 kg.
Combustible : bûches jusqu'à 33 cm.
Corps de chauffe : fonte.
Habillage : acier peint.
Coloris : noir uniquement.
Départ des fumées : dessus.
Buse de départ : Ø 125 mm ext.

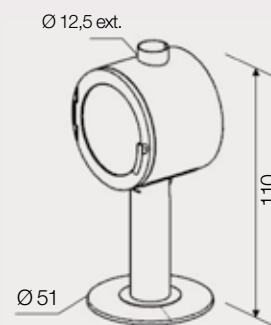

MODÈLES SUSPENDUS

MURIGNY

FAIBLE EMCOMBREMENT - Ø 50 cm

5 kW
Classe énergétique : B

Rendement : 75,80 %.
Volume corrigé chauffé : 60 à 180 m³.
Dimensions : H 61 x Ø 50 x P 45 cm.
Poids : 91 kg.
Combustible : bûches jusqu'à 33 cm.
Corps de chauffe : fonte.
Habillage : acier peint.
Coloris : noir uniquement.
Départ des fumées : dessus.
Buse de départ : Ø 125 mm ext.

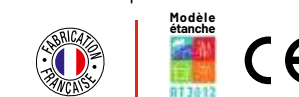
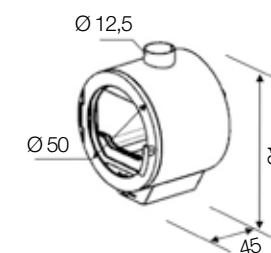

INSERT 660155

GRANDE VISION DU FEU - Ø 70 cm

8.4 kW
Classe énergétique : B

Rendement : 75,80 %.
Volume corrigé chauffé : 130 à 330 m³.
Dimensions : H 82 x L 70 x P 38 cm.
Poids : 190 kg.
Combustible : bûches jusqu'à 40 cm.
Corps de chauffe : fonte.
Habillage : acier peint.
Coloris : noir uniquement.
Départ des fumées : dessus.
Buse de départ : Ø 180 mm int.

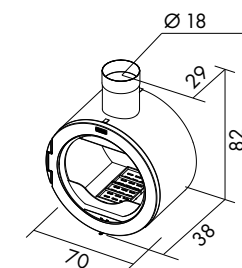

BOISSET

Agencements : vos envies réalisées sur-mesure

Nous réalisons toutes vos envies en personnalisant l'espace autour de votre poêle : étagères, placards, tiroirs, niches, banquettes,... dans un large choix de matériaux, finitions et coloris.

Rendez-vous chez votre concessionnaire **CHEMINÉES ET POÊLES GODIN** avec une idée, un croquis, une esquisse...

Nous serons à vos côtés pour vous aider à exprimer vos idées, vous guider dans vos choix et concrétiser vos projets.

5,6 kW

Classe énergétique : A

Rendement : 77 %.

Volume corrigé chauffé : 70 à 190 m³.

Dimensions : H 190 x L 57 x P 12,7 cm.

Combustible : bûches jusqu'à 33 cm.

Corps de chauffe : fonte.

Habillage : acier peint, avec porte vitrée.

Coloris : acier peint (voir coloris pages 195-198).

Départ des fumées : dessus et arrière.

Distance du sol au-dessus de la buse de départ arrière : 87,6 cm.

Buse de départ : Ø 150/153 mm ext.

Existe en 8 kW sous la Réf. **BOISSET 8 kW**

Classe énergétique : A

Rendement : 82,40%.

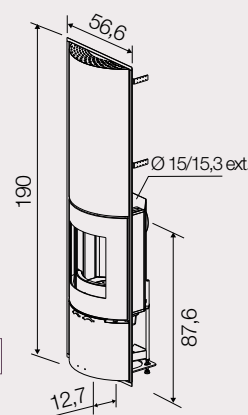

FIGARI

5,6 kW

Classe énergétique : A



Rendement : 77 %.

Volume corrigé chauffé : 70 à 190 m³.

Dimensions : H 112 x L 55,4 x P 44,6 cm.

Combustible : bûches jusqu'à 33 cm.

Corps de chauffe : fonte (R490).

Habillage : acier peint.

Coloris : acier peint (voir coloris pages 195-198).

Départ des fumées : dessus et arrière.

Distance du sol au-dessus de la buse de départ arrière : 97,5 cm.

Buse de départ : Ø 150/153 mm ext.

Existe en 8 kW sous la Réf. FIGARI 8 kW



Classe énergétique : A

Rendement : 82,40%.

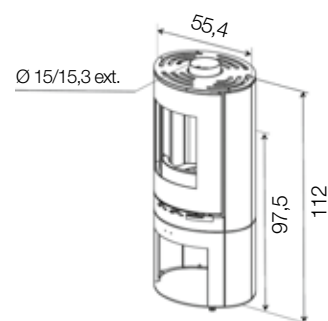

E26



CAMÉLIA

5,6 kW

Classe énergétique : A



Rendement : 77 %.

Volume corrigé chauffé : 70 à 190 m³.

Dimensions : H 140 x L 55,4 x P 44,6 cm.

Combustible : bûches jusqu'à 33 cm.

Corps de chauffe : fonte (R490).

Habillage : acier peint et céramique.

Coloris : acier peint et céramique (voir coloris pages 195-198).

Départ des fumées : dessus et arrière.

Distance du sol au-dessus de la buse de départ arrière : 87 cm.

Buse de départ : Ø 150/153 mm ext.

Option : régulation automatique.

Existe en 8 kW sous la Réf. CAMÉLIA 8 kW



Classe énergétique : A

Rendement : 82,40%.

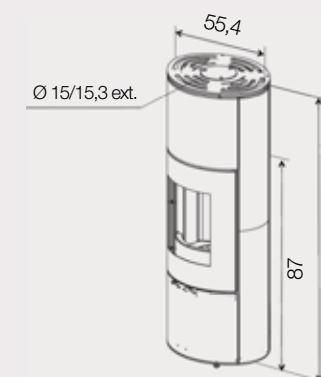

E27



FUSHIA

5,6 kW

Classe énergétique : A



Rendement : 77 %.

Volume corrigé chauffé : 70 à 190 m³.

Dimensions : H 140 x L 55,4 x P 44,6 cm.

Combustible : bûches jusqu'à 33 cm.

Corps de chauffe : fonte (R490).

Habillage : acier peint.

Coloris : acier peint (voir coloris pages 195-198).

Départ des fumées : dessus et arrière.

Distance du sol au-dessus de la buse de départ arrière : 87 cm.

Buse de départ : Ø 150/153 mm ext.

Option : régulation automatique,
protection murale décorative (voir page 184).

Existe en 8 kW sous la Réf. FUSHIA 8 kW



Classe énergétique : A

Rendement : 82,40%.

E28

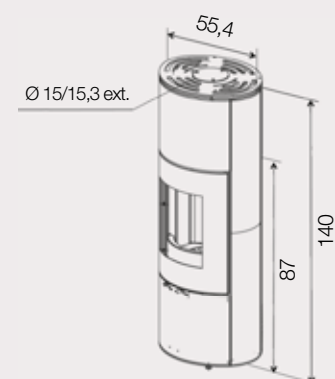

E29

TAVÉRA



E30

TAVÉRA



5,6 kW

Classe énergétique : A



Rendement : 77 %.

Volume corrigé chauffé : 70 à 190 m³.

Dimensions : H 110,7 x L 62,7 x P 44,6 cm.

Combustible : bûches jusqu'à 33 cm.

Corps de chauffe : fonte (R490).

Habillage : acier peint + pied fonte.

Coloris : acier peint (voir coloris pages 195-198).

Départ des fumées : dessus et arrière.

Distance du sol au-dessus de la buse de départ arrière : 96,1 cm.

Buse de départ : Ø 150/153 mm ext.

Existe en 8 kW sous la Réf. TAVÉRA 8 kW

Classe énergétique : A

Rendement : 82,40%.

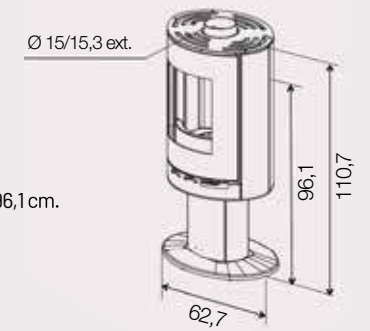

E31

FRÉNEL



5,6 kW

Classe énergétique : A



Rendement : 77 %.

Volume corrigé chauffé : 70 à 190 m³.

Dimensions : H 136,9 x L 55,4 x P 44,6 cm.

Combustible : bûches jusqu'à 33 cm.

Corps de chauffe : fonte.

Habillage : acier peint.

Coloris : acier peint (voir coloris pages 195-198).

Départ des fumées : dessus et arrière.

Distance du sol au-dessus de la buse de départ arrière : 84,2 cm.

Buse de départ : Ø 150/153 mm ext.

Option : régulation automatique.

Existe en 8 kW sous la Réf. FRÉNEL 8 kW

Classe énergétique : A

Rendement : 82,40%.

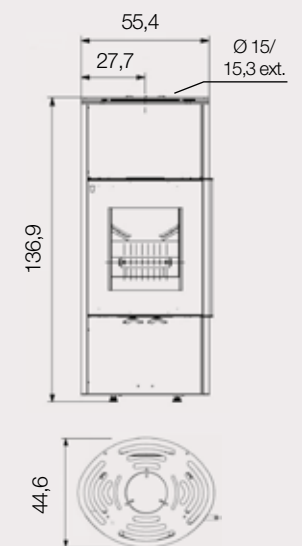

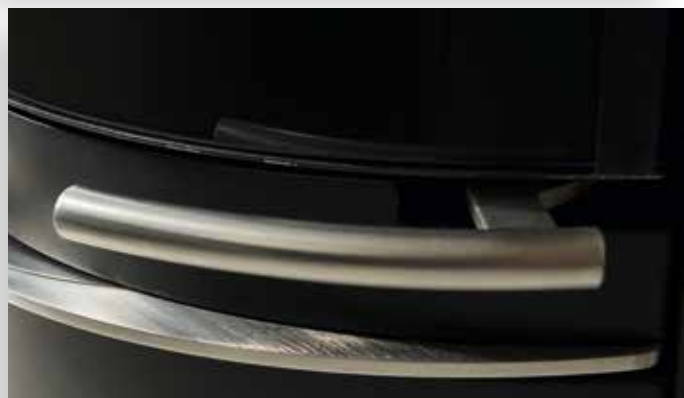

La commande des registres se fait design et discrète. Parfaitement intégrée sous le foyer dans un enjoliveur en inox assorti à la poignée, la commande en forme de demi-lune propose 3 positions : démarrage, ouvert et fermé. Une seule commande au lieu de deux. ESTHÉTIQUE, SIMPLE ET PRATIQUE.

E32

ANSIAC

5,6 kW

Classe énergétique : A

Rendement : 77 %.

Volume corrigé chauffé : 70 à 190 m³.

Dimensions : H 138,4 x Ø 50 cm.

Combustible : bûches jusqu'à 33 cm.

Corps de chauffe : fonte.

Habillage : acier peint.

Coloris : acier peint (voir coloris pages 195-198).

Départ des fumées : dessus et arrière.

Distance du sol au-dessus de la buse de départ arrière : 85,5 cm.

Buse de départ : Ø 150/153 mm ext.

Option : régulation automatique.

Existe en 8 kW sous la Réf. ANSIAC 8 kW



Classe énergétique : A

Rendement : 82,40%.

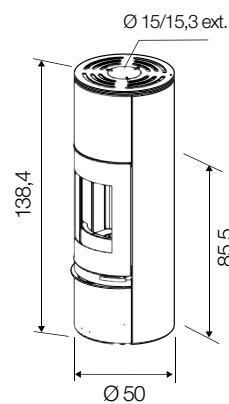

E33

GRENY

PORTE VITRÉE - 5,6 kW
Classe énergétique : A

Rendement : 77 %.
 Volume corrigé chauffé : 70 à 190 m³.
 Dimensions : H 105 x Ø 50 cm.
 Poids : 170 kg.
 Combustible : bûches jusqu'à 33 cm.
 Corps de chauffe : fonte.
 Habillage : acier peint.
 Coloris : acier peint (voir coloris pages 195-198).
 Départ des fumées : dessus et arrière.
 Distance du sol au-dessus de la buse de départ arrière : 95 cm.
 Buse de départ : Ø 150/153 mm ext.

Options : régulation automatique, niches d'angle en acier peint.

Existe en 8 kW sous la Réf. GRENY 8 kW
Classe énergétique : A
 Rendement : 82,40%.

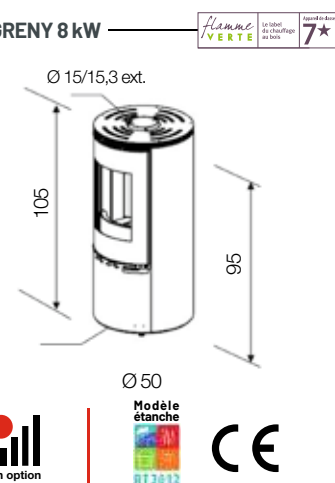

E34



ASTON

PORTE VITRÉE - 5,6 kW
Classe énergétique : A

Rendement : 77 %.
 Volume corrigé chauffé : 70 à 190 m³.
 Dimensions : H 115,5 x Ø 50 cm.
 Combustible : bûches jusqu'à 33 cm.
 Corps de chauffe : fonte.
 Habillage : acier peint.
 Coloris : acier peint (voir coloris pages 195-198).
 Départ des fumées : dessus et arrière.
 Distance du sol au-dessus de la buse de départ arrière : 105 cm.
 Buse de départ : Ø 150/153 mm ext.

Existe en 8 kW sous la Réf. ASTON 8 kW
Classe énergétique : A
 Rendement : 82,40%.

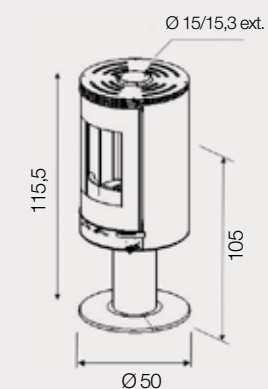

E35



SAVIN



E36

SAVIN



PORTE VITRÉE OU PORTE FONTE
5,6 kW

Classe énergétique : A

Rendement : 77 %.

Volume corrigé chauffé : 70 à 190 m³.

Dimensions : H 139 x Ø 50 cm.

Combustible : bûches jusqu'à 33 cm.

Corps de chauffe : fonte.

Habillage : acier peint.

Coloris : acier peint (voir coloris pages 195-198).

Départ des fumées : dessus et arrière.

Distance du sol au-dessus de la buse de départ arrière : 95 cm.

Buse de départ : Ø 150/153 mm ext.

Option : régulation automatique.

Existe en 8 kW sous la Réf. SAVIN 8 kW



Classe énergétique : A

Rendement : 82,40%.

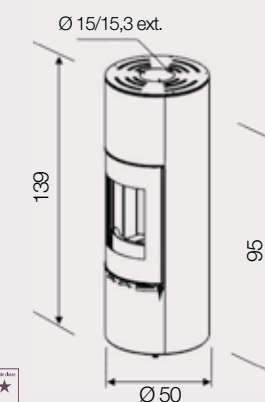

E37

GENET



5,6 kW

Classe énergétique : A

Rendement : 77 %.

Volume corrigé chauffé : 70 à 190 m³.

Dimensions : H 105 x Ø 50 cm.

Combustible : bûches jusqu'à 33 cm.

Corps de chauffe : fonte.

Habillage : acier peint.

Coloris : acier peint (voir coloris pages 195-198).

Départ des fumées : dessus et arrière.

Distance du sol au-dessus de la buse de départ arrière : 86,2 cm.

Buse de départ : Ø 150/153 mm ext.

Option : régulation automatique.

Existe en 8 kW sous la Réf. GENET 8 kW



Classe énergétique : A

Rendement : 82,40%.

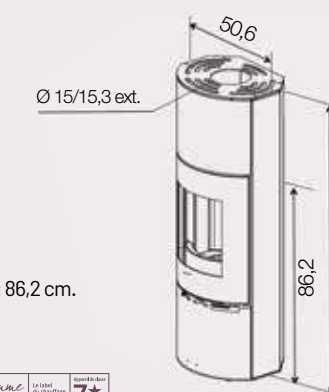



ANTUN

5,6 kW

Classe énergétique : A

Rendement : 77 %.

Volume corrigé chauffé : 70 à 190 m³.

Dimensions : H 141,5 x Ø 50 cm.

Combustible : bûches jusqu'à 33 cm.

Corps de chauffe : fonte.

Habillage : acier peint et céramique.

Coloris : acier peint et céramique (voir coloris pages 195-198).

Départ des fumées : dessus et arrière.

Distance du sol au-dessus de la buse de départ arrière : 86,9 cm.

Buse de départ : Ø 150/153 mm ext.

Option : régulation automatique.

Existe en 8 kW sous la Réf. **ANTUN 8 kW** —  

Classe énergétique : A

Rendement : 82.40 %.

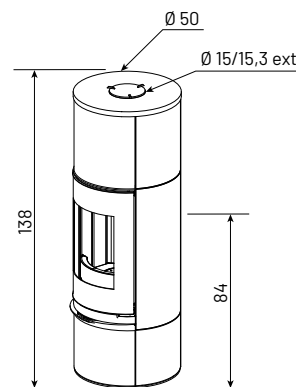

ANTUN

A gauche du poêle, la bibliothèque est réalisée sur mesure en mélaminé Chêne du Maine.
L x H = 180 x 221 cm - 6 tiroirs option touche-lache incorporés.



MARLI

14 kW

Classe énergétique : B

Rendement : 75,10 %.

Volume corrigé chauffé : 200 à 500 m³.

Dimensions : H 100 x L 200 x P 60 cm.

Combustible : bûches jusqu'à 70 cm.

Corps de chauffe : fonte.

Habillage : banquette acier + chêne naturel.

Départ des fumées : dessus et arrière.

Distance du sol au-dessus de la buse de départ arrière : 84 cm.

Buse de départ : Ø 180 int./200 mm ext.

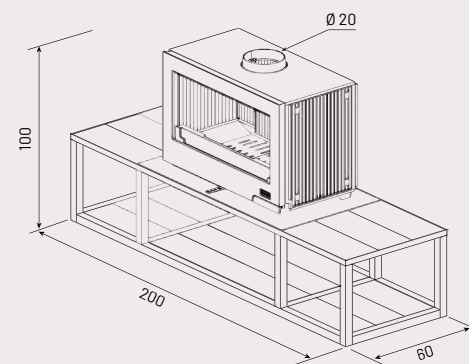

BOURGET

8 kW

Classe énergétique : A

Rendement : 82,15 %.

Volume corrigé chauffé : 110 à 260 m³.

Dimensions : H 111,6 x L 134 x P 43 cm.

Combustible : bûches jusqu'à 50 cm.

Corps de chauffe : fonte.

Habillage : acier peint.

Coloris : acier peint (voir coloris pages 195-198).

Départ des fumées : dessus et arrière.

Distance du sol au-dessus de la buse de départ arrière : 71,7 cm.

Buse de départ : Ø 200 mm ext.

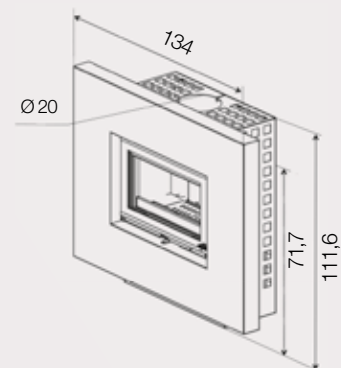

FOREST

8 kW

Classe énergétique : A

Rendement : 82,15 %.

Volume corrigé chauffé : 120 à 280 m³.

Dimensions : H 86,8 x L 89,4 x P 40,5 cm.

Combustible : bûches jusqu'à 50 cm.

Corps de chauffe : fonte.

Habillage : fonte émaillée, avec porte vitrée.

Coloris : fonte émaillée (voir coloris pages 195-198).

Départ des fumées : dessus et arrière.

Distance du sol au-dessus de la buse de départ arrière : 76,8 cm.

Buse de départ : Ø 200 mm ext.

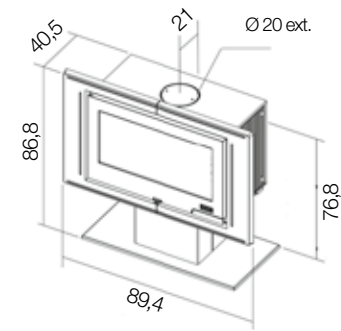

CHALAIS

8 kW

Classe énergétique : A

Rendement : 82,15 %.

Volume corrigé chauffé : 120 à 280 m³.

Dimensions : H 91,2 x L 84 x P 41,1 cm.

Combustible : bûches jusqu'à 50 cm.

Corps de chauffe : fonte.

Habillage : acier peint et pierre bleue du Hainaut poncée.

Départ des fumées : dessus et arrière.

Distance du sol au-dessus de la buse de départ arrière : 72,8 cm.

Buse de départ : Ø 200 mm ext.

Option : porte vitrée avec soufflerie.



Pierre bleue du Hainaut poncée

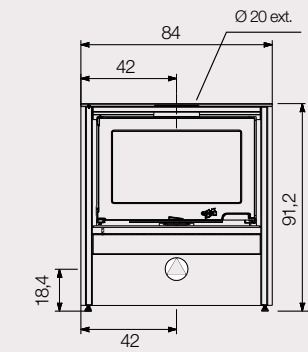

E44



E45



DOUSSAY

10,5 kW
Classe énergétique : C

Rendement : 71,50 %.
Volume corrigé chauffé : 180 à 420 m³.
Dimensions : H 99,7 x L 85,3 x P 52,2 cm.
Poids : 150 kg.
Combustible : bûches jusqu'à 65 cm.
Corps de chauffe : fonte.
Habillage : acier émaillé.
Coloris : acier émaillé (voir coloris pages 195-198).
Départ des fumées : dessus et arrière.
Distance du sol au-dessus de la buse de départ arrière : 84,3 cm.
Buse de départ : Ø 180 mm ext.
Réserve à bûches.

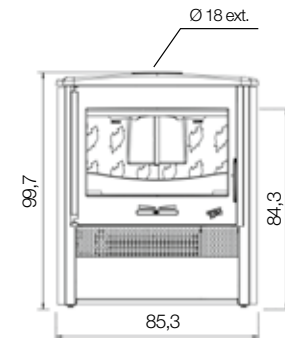

E46

GODIN



19

L'alliance du design et du feu

Toujours à la pointe de la technologie et du design, poursuivez la découverte de notre gamme de poêles à bois.

DISPONIBLES DANS UN GRAND CHOIX DE STYLES, DE FORMES, DE MATÉRIAUX, ET DE PUISSANCES, VOUS TROUVEREZ À COUP SÛR CELUI QUI RÉPONDRA À VOTRE BESOIN.



Poêles à bois

Les contemporains

20

**Vous aimez le design, les lignes sobres et épurées ?
La collection de poêles à bois contemporains est faite pour vous.**

Formes rondes et ovales, cylindriques, rectangulaires ou carrées, partez à la découverte du poêle de vos rêves. Déclinés dans un grand choix de matériaux et de coloris, nos modèles sauront vous séduire par leur diversité.

Performance
et élégance



21

ARNEL



Réf. 411107 - 7 kW
Classe énergétique : A

Taux de CO : 0,07%
Rendement : 76,6 %.
Volume corrigé chauffé : 70 à 190 m³.
Dimensions : H 149,8 x L 53,6 x P 40,9 cm.
Poids : 195 kg.
Combustible : bûches jusqu'à 33 cm,
Corps de chauffe : fonte.
Habillage : acier peint.
Coloris : peinture haute température,
coloris noir.
Départ des fumées : dessus ou arrière.
(Attention à spécifier à la commande)
Distance du sol au-dessus de la buse de
départ arrière : 123.2 et 103.1 (axe)
Buse de départ : Ø 150/153 mm ext.
Existe en version avec ACCUMULATEUR

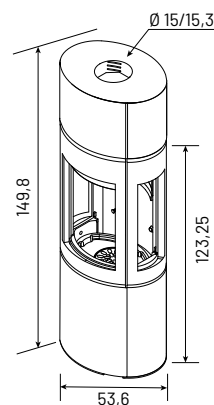

ROSNAY



Réf. 411106 - 7 kW
Classe énergétique : A

Taux de CO : 0,07%
Rendement : 76,6 %.
Volume corrigé chauffé : 70 à 190 m³.
Dimensions : H 125,1 x L 53,6 x P 40,6 cm.
Poids : 175 kg.
Combustible : bûches jusqu'à 33 cm.
Corps de chauffe : fonte.
Habillage : acier peint.
Coloris : peinture haute température,
coloris noir.
Départ des fumées : dessus ou arrière.
(Attention à spécifier à la commande)
Buse de départ : Ø 200 mm int.
Distance du sol au-dessus de la buse de
départ arrière : 125.1 cm.
Buse de départ : Ø 150/153 mm ext.

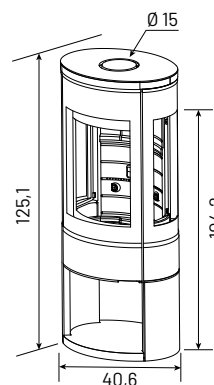

ROSNAY

RÉF. 411106



CASTRIES



Réf. 400220 - 8 kW
Classe énergétique : A

Taux de CO : 0,08%
Rendement : 82,4 %
Volume corrigé chauffé : 70 à 190 m³.
Dimensions : H 103,5 x Ø 50 cm.
Poids : 169 kg.
Combustible : bûches jusqu'à 33 cm,
Corps de chauffe : fonte.
Habillage : acier peint.
Coloris : peinture haute température, coloris noir.
Départ des fumées : dessus et arrière.
Distance du sol au-dessus de la buse de départ arrière : 135 cm.
Buse de départ : Ø 150/153 mm ext.

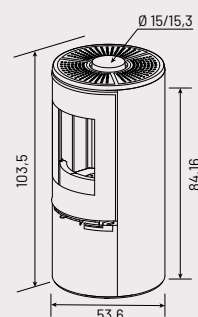

CADÈNE



Réf. 400212 - 5,6 kW
Réf. 400213 - 8 kW
Classe énergétique : A

Rendement :
5,6 kW = 77 %
8 kW = 82,4 %
Volume corrigé chauffé :
5,6 kW = 70 à 190 m³.
8 kW = 125 à 290 m³.
Dimensions : H 101 x Ø 50 cm.
Poids : 169 kg.
Combustible : bûches jusqu'à 33 cm.
Corps de chauffe : fonte.
Habillage : acier peint.
Coloris : peinture haute température, coloris noir (voir coloris pages 195-198).
Départ des fumées : dessus et arrière.
Distance du sol au-dessus de la buse de départ arrière : 95 cm.
Buse de départ : Ø 150/153 mm ext.

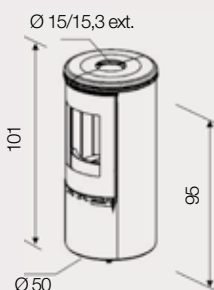

MONTANAY

Réf. 400218 - 5,6 kW
Classe énergétique : A

Rendement : 77 %.
Volume corrigé chauffé : 70 à 190 m³.
Dimensions : H 103 x Ø 50 cm.
Combustible : bûches jusqu'à 33 cm.
Corps de chauffe : fonte.
Habillage : acier peint et pierre bleue du Hainaut poncée.
Départ des fumées : dessus.
Distance du sol au-dessus de la buse de départ arrière : 91 cm
Buse de départ : Ø 150/153 mm ext.

Option : régulation automatique.

Existe en 8 kW sous la Réf. 400219
Classe énergétique : A
Rendement : 82,40%.



Pierre bleue du Hainaut poncée

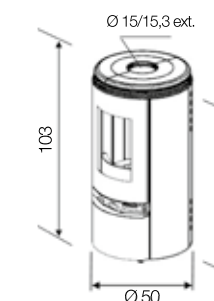

COBRA

Un design inédit

Son corps, tout en courbes, lui donne un mouvement aérien. Sa forme originale, relevée vers l'avant, lui confère son élégance et sa personnalité. Ses côtés et l'arrière sont sculptés, accentuant le dynamisme de ses lignes. Enfin, sa poignée chromée qui ondule intensifie son aspect chaleureux.

Réf. 420005 - 8 kW
Classe énergétique : A

Rendement : 78,4 %.
Volume corrigé chauffé : 125 à 290 m³.
Dimensions : H 111,3 x L 56,2 x P 49,2 cm (hors buse).
Poids : 200 kg.
Combustible : bûches jusqu'à 50 cm.
Corps de chauffe : fonte.
Habillage : fonte.
Coloris : peint anthracite.
Départ des fumées : dessus.
Buse de départ : Ø 153 mm ext.

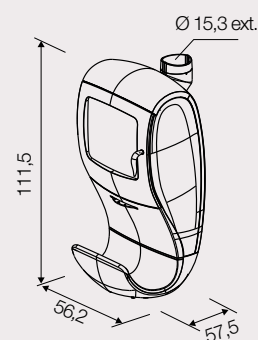

BARELLA



Réf. 400216 - 5,6 kW

Réf. 400217 - 8 kW

Classe énergétique : A



Rendement :
 5,6 kW = 77 %.
 8 kW = 82,4 %.

Volume corrigé chauffé :
 5,6 kW = 70 à 190 m³.
 8 kW = 125 à 290 m³.

Dimensions : H 141 x Ø 50 cm.
 Poids : 220 kg.
 Combustible : bûches jusqu'à 33 cm.
 Corps de chauffe : fonte.
 Habillage : acier peint.
 Coloris : peinture haute température - coloris noir
 (voir coloris pages 195-198).

Départ des fumées : dessus et arrière.
 Distance du sol au-dessus de la buse
 de départ arrière : 95 cm.
 Buse de départ : Ø 150/153 mm ext.

Option : Accumulateur réf. 965239.

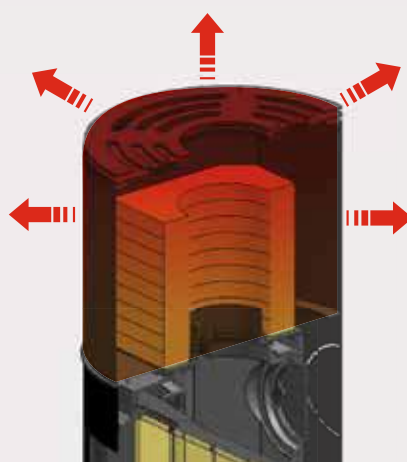
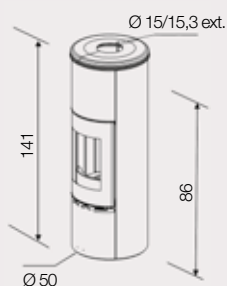

**Ce modèle peut-être équipé
 d'un accumulateur de chaleur
 dans sa partie supérieure.**

Les briques réfractaires stockées dans
 la partie supérieure de l'appareil permettent
 une accumulation, puis une diffusion lente
 de la chaleur pendant plusieurs heures,
 même après l'extinction du feu.



LAUTARET

Réf. 371137 - 12 kW
Classe énergétique : A

Rendement : 77,2 %.
Volume corrigé chauffé : 200 à 480 m³.
Dimensions : H 113 x L 121 x P 45 cm.
Poids : 371 kg.
Combustible : bûches jusqu'à 80 cm.
Corps de chauffe : acier intérieur fonte.
Habillage : fonte et acier.
Coloris : peint anthracite.
Départ des fumées : dessus.
Buse de départ : Ø 200 mm int.

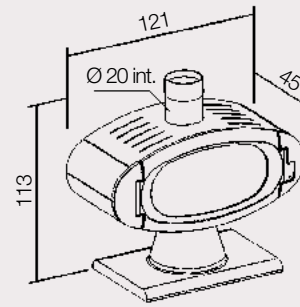

ORLANDO

Réf. 371105 - 10,6 kW
Classe énergétique : B

Rendement : 71,7 %.
Volume corrigé chauffé : 200 à 450 m³.
Dimensions : H 108,5 x L 180 x P 50 cm.
Poids : 286 kg.
Combustible : bûches jusqu'à 40 cm.
Corps de chauffe : acier intérieur fonte.
Habillage : fonte et acier.
Intérieur : briques réfractaires.
Coloris : peint anthracite.
Départ des fumées : dessus.
Buse de départ : Ø 200 mm int.
Foyer suspendu, accroché au mur.
Banquette réversible.

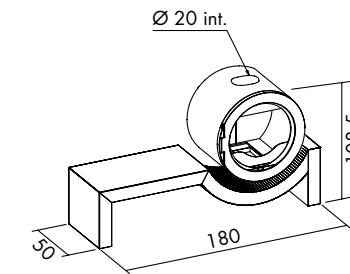



BRIMONT

VERSION ÉTANCHE - Profondeur 46,5 cm

Réf. 410101 - 8,5 kW

Classe énergétique : B

Rendement : 75 %.

Volume corrigé chauffé : 70 à 190 m³.

Dimensions : H 116,5 x L 82 x P 46,5 cm.

Poids : 188 kg.

Combustible : bûches jusqu'à 50 cm,
40 cm pour le non-étanche
Gênes...

Corps de chauffe : acier intérieur fonte.

Habillage : acier peint.

Coloris : noir.

Départ des fumées : dessus.

Buse de départ : Ø 180 mm ext.

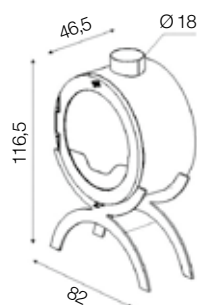

GÊNES

VERSION STANDARD - Profondeur 57 cm

Réf. 371113 - 10,6 kW

Classe énergétique : B

Rendement : 71,7 %.

Volume corrigé chauffé : 200 à 450 m³.

Dimensions : H 127 x L 82 x P 57 cm.

Poids : 280 kg.

Combustible : bûches jusqu'à 40 cm.

Corps de chauffe : acier intérieur fonte.

Habillage : fonte acier.

Intérieur : briques réfractaires.

Coloris : peint anthracite.

Départ des fumées : dessus.

Buse de départ : Ø 200 mm int.

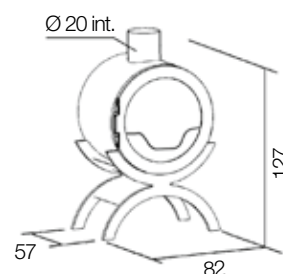

BRIMONT

RÉF. 410101



GALEY sur pied

Réf. 388106 - 7 kW
Classe énergétique : B

Rendement : 75,1 %.
Volume corrigé chauffé : 80 à 220 m³.
Dimensions : H 113 x L 63 x P 45 cm.
Poids : 100 kg.
Combustible : bûches jusqu'à 45 cm.

Corps de chauffe : fonte.
Habillage : fonte.
Coloris : peint anthracite.

Départ des fumées : dessus.
Buse de départ : Ø 150/153 mm ext.

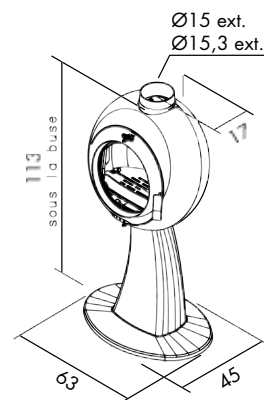

GALEY mural

Réf. 388102 - 7 kW
Classe énergétique : B

Rendement : 75,1 %.
Volume corrigé chauffé : 80 à 220 m³.
Dimensions : Ø 60 x P 40 cm.
Poids : 80 kg.
Combustible : bûches jusqu'à 45 cm.

Corps de chauffe : fonte.
Habillage : fonte.
Coloris : peint anthracite.

Départ des fumées : dessus.
Buse de départ : Ø 150/153 mm ext.

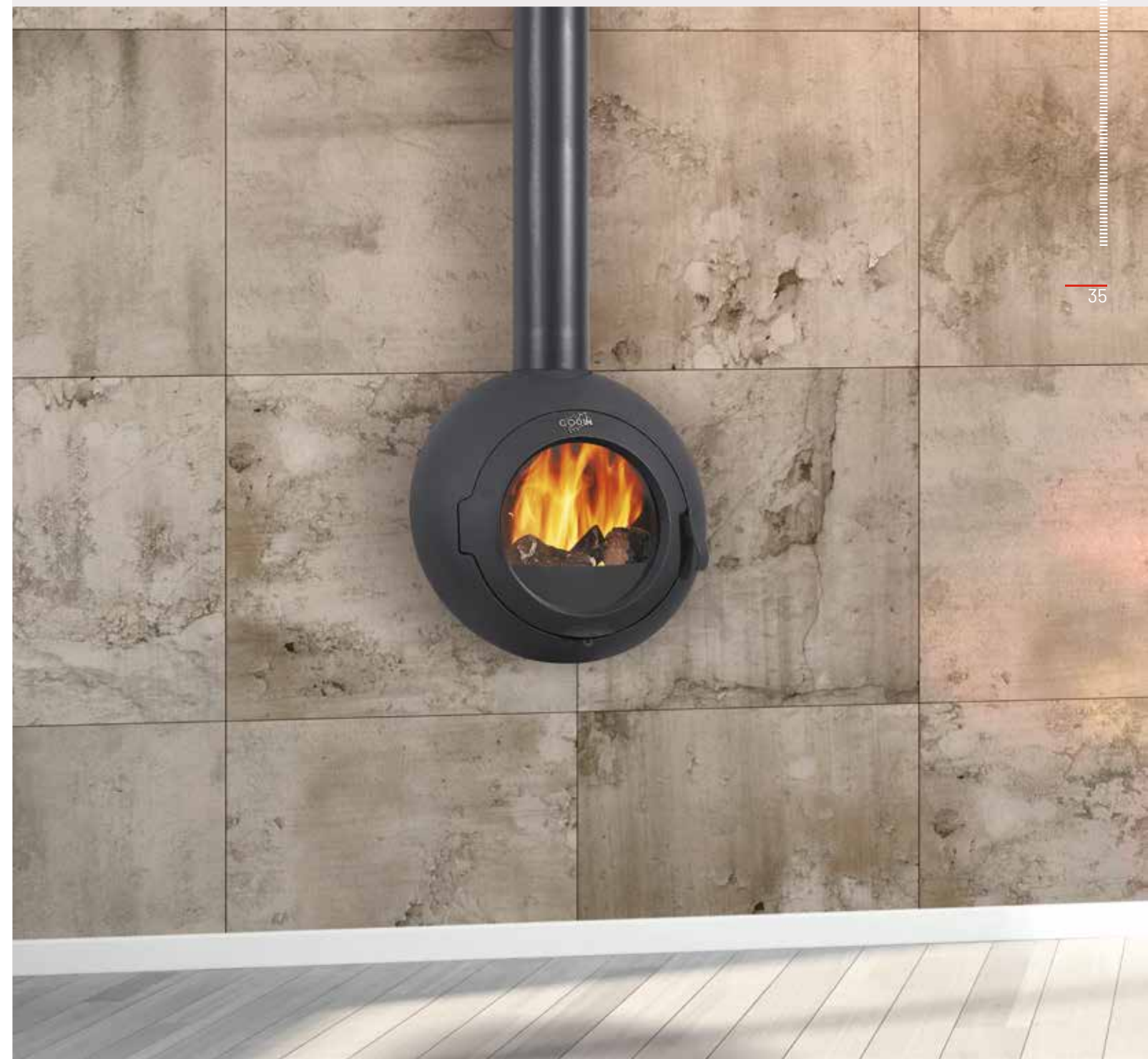
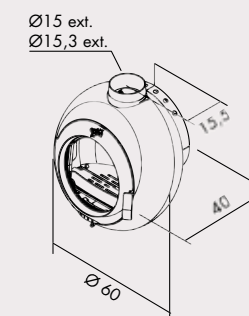

BAGUÉRA

RÉF. 420001



BAGUÉRA DF

RÉF. 420003

POËLE DOUBLE FACE



BAGATELLE

RÉF. 420002



38



BAGATELLE

Réf. 420002 - 10 kW
Classe énergétique : A

Rendement : 77,69 %.
Volume corrigé chauffé : 200 à 480 m³.
Dimensions : H 101 x L 80,5 x P 41,5 cm.
Poids : 170 kg.
Combustible : bûches jusqu'à 50 cm.
Corps de chauffe : acier habillé fonte.
Habillage : acier peint.
Coloris : peinture haute température, coloris noir.
Départ des fumées : dessus.
Buse de départ : Ø 200 mm ext.

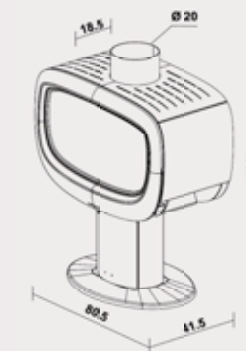

BAGUÉRA

Réf. 420001 - 10 kW
Classe énergétique : A

Rendement : 77,69 %.
Volume corrigé chauffé : 200 à 480 m³.
Dimensions : H 134 x L 80,5 x P 41,5 cm.
Poids : 170 kg.
Combustible : bûches jusqu'à 50 cm.
Corps de chauffe : acier habillé fonte.
Habillage : acier peint.
Coloris : peinture haute température, coloris noir.
Départ des fumées : dessus.
Buse de départ : Ø 200 mm ext.

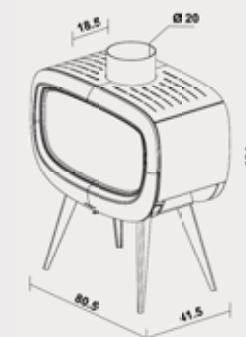

BAGUÉRA DF

Réf. 420003 - 10 kW
Classe énergétique : A

Rendement : 80,10 %.
Volume corrigé chauffé : 200 à 480 m³.
Dimensions : H 95,1 x L 80,8 x P 44 cm.
Poids : 180 kg.
Combustible : bûches jusqu'à 50 cm.
Corps de chauffe : acier habillé fonte.
Habillage : acier peint.
Coloris : peinture haute température, coloris noir.
Départ des fumées : dessus.
Buse de départ : Ø 200 mm ext.

Le plus : foyer double-face
avec vision du feu de chaque côté.

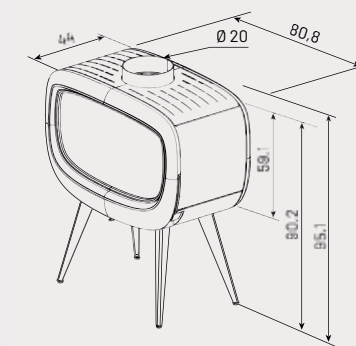

39

SILINDA

Réf. 388114 - 7 kW
Classe énergétique : A

Rendement : 76 %.
Volume corrigé chauffé : 110 à 255 m³.
Dimensions : H 102 x L 45 x P 42,5 cm.
Poids : 110 kg.
Combustible : bûches jusqu'à 33 cm.
Corps de chauffe : fonte.
Habillage : fonte.
Coloris : peint anthracite.
Départ des fumées : dessus et arrière.
Distance du sol au-dessus de la buse de départ arrière : 96 cm.
Buse de départ : Ø 150/153 mm ext.

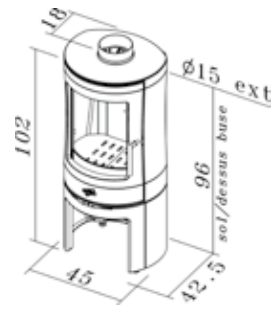

40

SIRÉNA

Réf. 388124 - 7 kW
Classe énergétique : A

Rendement : 76 %.
Volume corrigé chauffé : 110 à 255 m³.
Dimensions : H 104 x L 50 x P 50 cm.
Poids : 125 kg.
Combustible : bûches jusqu'à 33 cm.
Corps de chauffe : fonte.
Habillage : fonte.
Coloris : peint anthracite.
Départ des fumées : dessus et arrière.
Distance du sol au-dessus de la buse de départ arrière : 98,5 cm.
Buse de départ : Ø 150/153 mm ext.

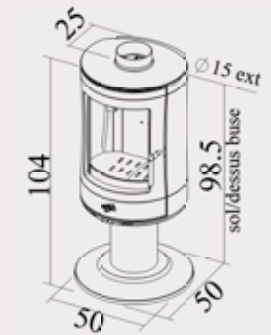

41



TALISMAN

Réf. 420012 - 7 kW
Classe énergétique : A

Rendement : 82,4 %.
Volume corrigé chauffé : 90 à 240 m³.
Dimensions : H 107 x L 42 x P 44 cm.
Poids : 125 kg.
Combustible : bûches jusqu'à 33 cm
et briquettes.

Corps de chauffe : fonte.
Habillage : fonte.
Coloris : peint noir.
Départ des fumées : dessus et arrière.
Distance du sol au-dessus de la buse
de départ arrière : 79,2 cm.
Buse de départ : Ø 150/153 mm ext.

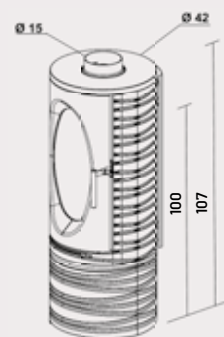

LUXOR 3

Réf. 389149 - 10 kW
Classe énergétique : B

Rendement : 75 %.
Volume corrigé chauffé : 200 à 480 m³.
Dimensions : H 125 x L 49 x P 60 cm.
Poids : 203 kg.
Combustible : bûches jusqu'à 40 cm.
Corps de chauffe : fonte.
Habillage : fonte acier.
Coloris : acier peint noir et poignée chromée.
Départ des fumées : dessus et arrière.
Distance du sol au-dessus de la buse de départ arrière : 119 cm.
Buse de départ : Ø 180 mm ext.

Habillage acier peint noir et fonte.
Poignée : chromée.

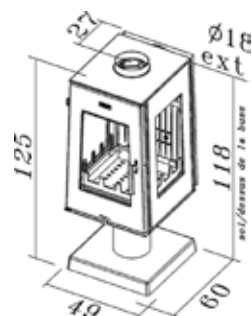

LUXOR 4

Réf. 389147 - 10 kW
Classe énergétique : B

Rendement : 75 %.
Volume corrigé chauffé : 200 à 480 m³.
Dimensions : H 123 x L 56 x P 59,5 cm.
Poids : 203 kg.
Combustible : bûches jusqu'à 40 cm.
Corps de chauffe : acier habillé fonte.
Habillage : fonte.
Coloris : acier peint noir et poignée chromée.
Départ des fumées : dessus et arrière.
Distance du sol au-dessus de la buse de départ arrière : 119 cm.
Buse de départ : Ø 180 mm ext.

Habillage acier peint noir et fonte.
Poignée : chromée.

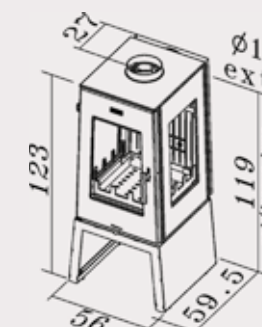

CÉRAFONTE

Réf. 388107 - 7 kW

Classe énergétique : B

Rendement : 71,1 %.

Volume corrigé chauffé : 90 à 240 m³.

Dimensions : H 122 x L 50 x P 50 cm.

Poids : 175 kg.

Combustible : bûches jusqu'à 33 cm.

Corps de chauffe : fonte acier.

Habillage : fonte acier.

Coloris : peint anthracite.

Départ des fumées : dessus et arrière.

Distance du sol au-dessus de la buse de départ arrière : 114,2 cm.

Buse de départ : Ø 150 mm ext.

Buse arrivée d'air : Ø 100 mm ext.

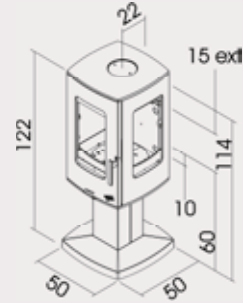

BEAUFAY

Réf. 374102 - 8,5 kW

Classe énergétique : A

Rendement : 78 %.

Volume corrigé chauffé : 150 à 330 m³.

Dimensions : H 85,4 x L 89,4 x P 39,6 cm.

Poids : 170 kg.

Combustible : bûches jusqu'à 50 cm.

Corps de chauffe : fonte.

Habillage : fonte acier.

Coloris : cadre fonte peint anthracite,
cadre fonte émaillée rubis ou gris.

Départ des fumées : dessus et arrière.

Distance du sol au-dessus de la buse de départ arrière : 79 cm.

Buse de départ : Ø 180 mm ext.

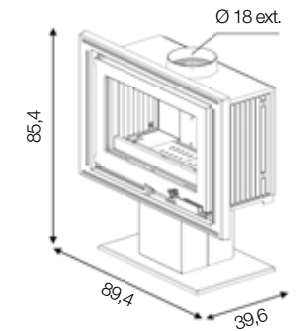

MOURIEZ

RÉF. 373147



48



MOURIEZ

Réf. 373147 - 14 kW
Classe énergétique : B

Rendement : 75,1 %.
Volume corrigé chauffé : 200 à 500 m³.
Dimensions : H 106 x L 117,5 x P 50 cm.
Poids : 250 kg.
Combustible : bûches jusqu'à 70 cm.
Corps de chauffe : fonte.
Habillage : fonte acier.
Colonne pied : acier.
Coloris : cadre fonte peint anthracite,
cadre fonte émaillée prune
ou gris métallisé.
Départ des fumées : dessus et arrière.
Distance du sol au-dessus de la buse
de départ arrière : 90,5 cm.
Buse de départ : Ø 180 mm int. Ø 200 mm ext.

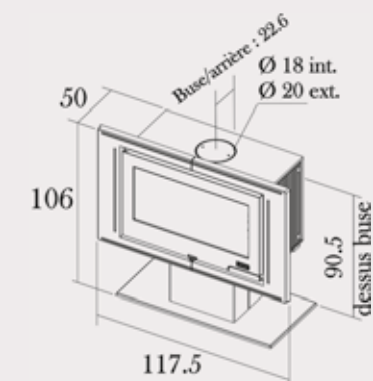

49

MÉRAPI 2

Réf. 373126 - 14 kW
Classe énergétique : B

Rendement : 75,1 %.
Volume corrigé chauffé : 200 à 500 m³.
Dimensions : H 87 x L 133 x P 65 cm.
Poids : 220 kg.
Combustible : bûches jusqu'à 70 cm.
Corps de chauffe : fonte.
Habillage : fonte acier et porte verre.
Coloris : peint anthracite avec socle en acier peint gris alu.
Départ des fumées : dessus et arrière.
Distance du sol au-dessus de la buse de départ arrière : 80 cm.
Buse de départ : Ø 180 mm int. Ø 200 mm ext.

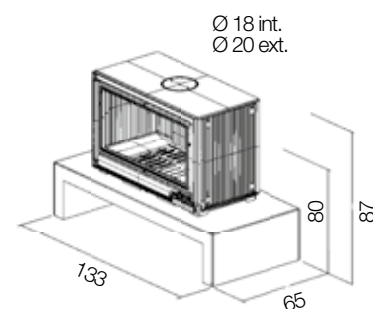

FAÇADE VITRÉE



50

SHASTA

Réf. 373115 - 14 kW
Classe énergétique : B

Rendement : 75,1 %.
Volume corrigé chauffé : 200 à 500 m³.
Dimensions : H 72,3 x L 140 x P 70 cm.
Poids : 274 kg.
Combustible : bûches jusqu'à 70 cm.
Corps de chauffe : fonte.
Habillage : fonte acier.
Coloris : peint anthracite.
Départ des fumées : dessus et arrière.
Distance du sol au-dessus de la buse de départ arrière : 66,1 cm.
Buse de départ : Ø 180 mm int, 200 mm ext.

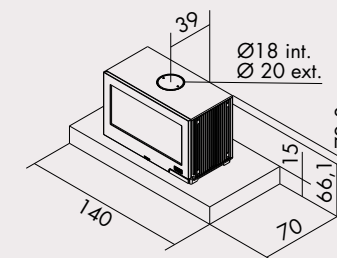

51

MÉLÈZE 3

RÉF. 373103



52

MÉLÈZE 4

RÉF. 373104



53

MÉLÈZE MÉDIUM

RÉF. 373140



PETIT MÉLÈZE

Réf. 373106 - 14 kW
Classe énergétique : B

Rendement : 75,1%.
Volume corrigé chauffé : 200 à 500 m³.
Dimensions : H 129 x L 145 x P 70 cm.
Poids : 320 kg.
Combustible : bûches jusqu'à 70 cm.
Corps de chauffe : fonte.
Habillage : acier.
Coloris : peint anthracite avec décor en acier peint gris alu.
Départ des fumées : dessus et arrière.
Distance du sol au-dessus de la buse de départ arrière : 85 cm.
Buse de départ : Ø 180 mm int., 200 mm ext.

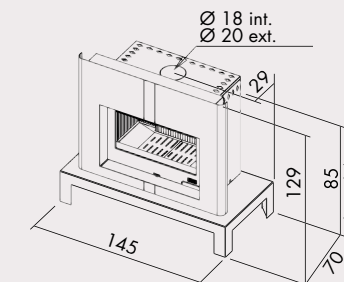

54

PYLÉA

RÉF. 374105



55



MÉLÈZE 3



Réf. 373103 - 17 kW
Classe énergétique : B

Rendement : 75 %.
Volume corrigé chauffé : 220 à 550 m³.
Dimensions : H 148,5 x L 181 x P 72,5 cm.
Poids : 465 kg.
Combustible : bûches jusqu'à 100 cm.
Corps de chauffe : fonte.
Habillage : acier.
Coloris : peint anthracite avec décor en acier peint gris alu.
Départ des fumées : dessus.
Buse de départ : Ø 230 mm ext.

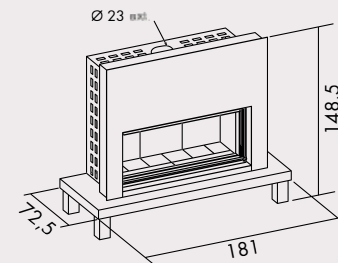

MÉLÈZE 4



Réf. 373104 - 17 kW
Classe énergétique : B

Rendement : 75 %.
Volume corrigé chauffé : 220 à 550 m³.
Dimensions : H 158 x L 200 x P 69 cm.
Poids : 525 kg.
Combustible : bûches jusqu'à 100 cm.
Corps de chauffe : fonte.
Habillage : acier.
Coloris : peint anthracite avec décor en acier peint gris alu.
Départ des fumées : dessus.
Buse de départ : Ø 230 mm ext.

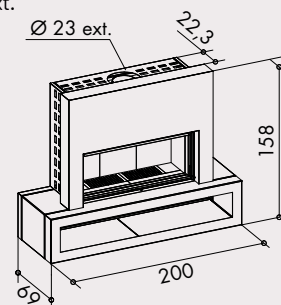

MÉLÈZE MÉDIUM



Réf. 373140 - 16 kW
Classe énergétique : C

Rendement : 70,8 %.
Volume corrigé chauffé : 220 à 550 m³.
Dimensions : H 147 x L 158 x P 72,5 cm.
Poids : 465 kg.
Combustible : bûches jusqu'à 85 cm.
Corps de chauffe : fonte.
Habillage : acier.
Coloris : peint anthracite avec décor en acier peint gris alu.
Départ des fumées : dessus.
Buse de départ : Ø 230 mm ext.

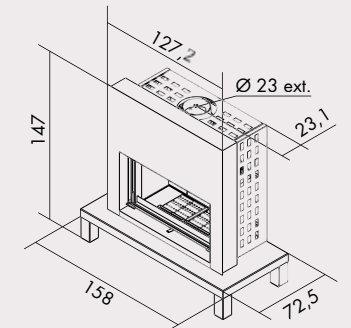

PYLÉA



Réf. 374105 - 8,5 kW
Classe énergétique : A

Rendement : 82,15 %.
Volume corrigé chauffé : 150 à 330 m³.
Dimensions : H 126 x L 129 x P 54,5 cm.
Poids : 200 kg.
Combustible : bûches jusqu'à 50 cm.
Corps de chauffe : fonte.
Habillage : acier.
Coloris : peint anthracite avec décor peint gris alu.
Départ des fumées : dessus et arrière.
Buse de départ : Ø 180 mm ext.

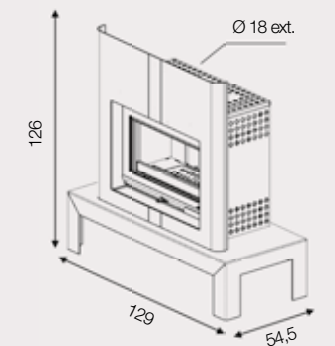



The logo for GODIN, featuring the word "GODIN" in a bold, black, sans-serif font. The letter "O" is stylized with a red flame-like shape behind it, and the letter "I" is also stylized with a red flame-like shape behind it.

Poêles à bois

Les classiques

Amateurs de lignes classiques, cette collection est faite pour vous.

Sobres
et intemporels

TERTRE

Réf. 400210 - 5,6 kW

Réf. 400211 - 8 kW



Classe énergétique : A

Rendement :
 5,6 kW = 77 %.
 8 kW = 82,40 %.

Volume corrigé chauffé :
 5,6 kW = 70 à 190 m³.
 8 kW = 125 à 290 m³.

Dimensions : H 124 x L 61 x P 42,7 cm.

Poids : 170 kg.

Combustible : bûches jusqu'à 33 cm.

Corps de chauffe : fonte.

Habillage : acier peint et émaillé.

Coloris : acier peint anthracite et décor acier peint rubis.
 (voir coloris pages 195-198).

Départ des fumées : dessus et arrière.

Distance du sol au-dessus de la buse de départ arrière : 105 cm.

Buse de départ : Ø 150/153 mm ext.

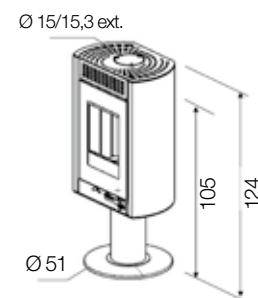

STYLDESIGN

Réf. 400192 - 5,6 kW

Réf. 400194 - 8 kW



Classe énergétique : A

Rendement :
 5,6 kW = 77 %.
 8 kW = 82,40 %.

Volume corrigé chauffé :
 5,6 kW = 70 à 190 m³.
 8 kW = 125 à 290 m³.

Dimensions : H 117,5 x L 70,6 x P 44,3 cm.

Combustible : bûches jusqu'à 33 cm.

Corps de chauffe : fonte.

Habillage : acier peint et émaillé.

Coloris : acier peint anthracite et décor acier émaillé rubis
 (voir coloris pages 195-198).

Départ des fumées : dessus.

Distance du sol au-dessus de la buse de départ arrière : 93 cm.

Buse de départ : Ø 150/153 mm ext.

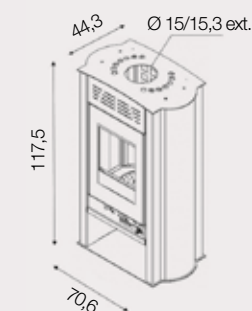

SÉGUR

Réf. 400191 - 5,6 kW

Réf. 400193 - 8 kW



Classe énergétique : A

Rendement :
 5,6 kW = 77 %.
 8 kW = 82,4 %.

Volume corrigé chauffé :
 5,6 kW = 70 à 190 m³.
 8 kW = 125 à 290 m³.

Dimensions : H 141,6 x L 77,5 x P 40,5 cm.

Combustible : bûches jusqu'à 33 cm.

Corps de chauffe : fonte.

Habillage : acier peint et émaillé.

Coloris : acier peint anthracite et décor acier émaillé rubis.

(voir coloris pages 195-198).

Départ des fumées : dessus et arrière.

Distance du sol au-dessus de la buse de départ arrière : 93 cm.

Buse de départ : Ø 150/153 mm ext.

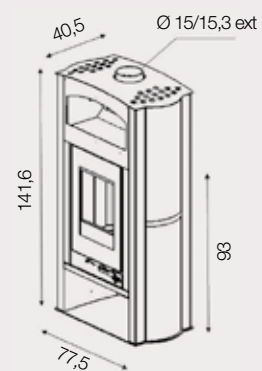

62



ÉTUVIA

Réf. 400119 - 5,6 kW

Réf. 400120 - 8 kW



Classe énergétique : A

Rendement :
 5,6 kW = 77 %.
 8 kW = 82,4 %.

Volume corrigé chauffé :
 5,6 kW = 70 à 190 m³.
 8 kW = 125 à 290 m³.

Dimensions : H 160 x L 55 x P 52,5 cm.

Poids : 163 kg.

Combustible : bûches jusqu'à 33 cm.

Corps de chauffe : fonte.

Habillage : acier peint.

Coloris : acier peint anthracite avec habillage en acier peint rouge

(à préciser à la commande, voir coloris pages 195-198).

Départ des fumées : dessus et arrière.

Distance du sol au-dessus de la buse de départ arrière : 130 cm.

Buse de départ : Ø 150/153 mm ext.

Ce modèle est équipé d'une étuve.

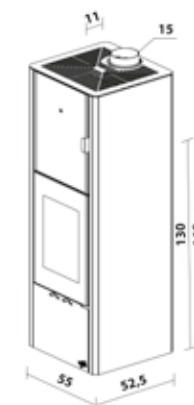

63



VILLETEAU

Réf. 369130 - 9 kW
Classe énergétique : A

Rendement : 77,3 %.
Volume corrigé chauffé : 130 à 330 m³.
Dimensions : H 127,9 x L 71,1 x P 41,2 cm.
Combustible : bûches jusqu'à 40 cm.
Corps de chauffe : fonte.
Habillage : pierre bleue du Hainaut poncée.
Départ des fumées : dessus et arrière.
Distance du sol au-dessus de la buse de départ arrière : 105 cm.
Buse de départ : Ø 153 mm int.

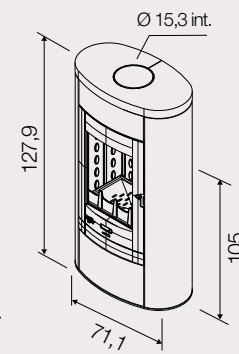

Pierre bleue du Hainaut poncée



ROLLING 2

Réf. 369158 - 9 kW
Classe énergétique : A

Rendement : 77,3 %.
Volume corrigé chauffé : 130 à 330 m³.
Dimensions : H 136 x L 72 x P 42 cm.
Poids : 175 kg.
Combustible : bûches jusqu'à 40 cm.
Corps de chauffe : fonte.
Habillage : acier peint et émaillé.
Coloris : acier peint anthracite et décor acier émaillé rubis.
(voir coloris pages 195-198).
Départ des fumées : dessus et arrière.
Distance du sol au-dessus de la buse de départ arrière : 128 cm.
Buse de départ : Ø 153 mm int.

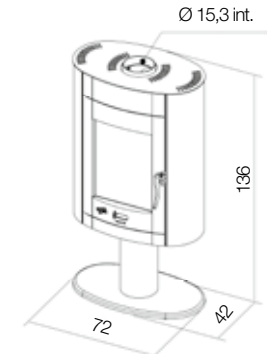



DÉCOR ÉMAILLÉ

BIODESIGN 2



Réf. 369107 - 9 kW
Classe énergétique : A

Rendement : 77,3 %.
Volume corrigé chauffé : 130 à 330 m³.
Dimensions : H 118 x L 74,7 x P 42,2 cm.
Poids : 155 kg.
Combustible : bûches jusqu'à 40 cm.

Corps de chauffe : fonte.
Habillage : acier émaillé.
Coloris : décor acier émaillé.
(voir coloris pages 195-198).

Départ des fumées : dessus et arrière.
Distance du sol au-dessus de la buse de départ arrière : 108 cm.
Buse de départ : Ø 153 mm int.

Porte galbée.

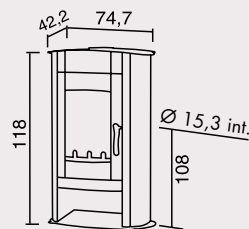

GRAND BOIS



GRAND BOIS

Réf. 368101 - 10,5 kW
Classe énergétique : B

Rendement : 71,5 %.
Volume corrigé chauffé : 180 à 420 m³.
Dimensions : H 100 x L 87 x P 51,5 cm.
Poids : 180 kg.
Combustible : bûches jusqu'à 65 cm.

Corps de chauffe : fonte.
Habillage : acier.
Coloris : acier peint anthracite et décor acier émaillé
gris argenté pour les côtés (voir coloris pages 195-198).

Départ des fumées : dessus et arrière.
Distance du sol au-dessus de la buse de départ arrière : 83 cm.
Buse de départ : Ø 180 mm ext.

Réserve à bûches.

Options : kit TURBO 2 vitesses - Réf. 965013,
grille barbecue - Réf. 0119.

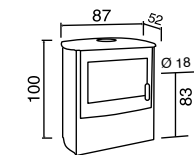

GRAND BOIS À CLAPET

Réf. 368102 - 10,5 kW
Classe énergétique : A

Rendement : 75,6 %.
Volume corrigé chauffé : 180 à 420 m³.
Dimensions : H 100 x L 87 x P 52 cm.
Poids : 180 kg.
Combustible : bûches jusqu'à 65 cm.

Corps de chauffe : fonte.
Habillage : acier.
Coloris : acier peint anthracite et décor acier émaillé
carmin pour les côtés (voir coloris pages 195-198).

Départ des fumées : dessus.
Buse de départ : Ø 180 mm ext.

Réserve à bûches.

Options : kit TURBO 2 vitesses
Réf. 965013,
grille barbecue - Réf. 0119.

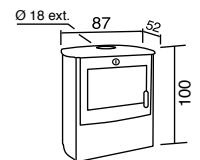

GRAND CHINON



Réf. 362114 - 11 kW
Classe énergétique : A

Rendement : 75,8 %.
Volume corrigé chauffé : 200 à 450 m³.
Dimensions : H 113,5 x L 67,5 x P 40 cm.
Poids : 155 kg.
Combustible : bûches jusqu'à 55 cm.
Corps de chauffe : fonte.
Habillage : acier peint et émaillé.
Coloris : acier peint anthracite et décor acier émaillé carmin (voir coloris pages 195-198).

Départ des fumées : dessus et arrière.
Distance du sol au-dessus de la buse de départ arrière : 103,5 cm.
Buse de départ : Ø 150/153 mm ext.

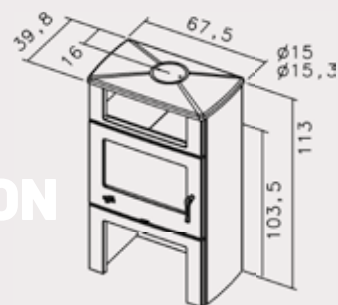

GRAND CHINON ÉTUVE

Réf. 362115 - 11 kW
Classe énergétique : A
Disponible en 2 versions.



Grand Chinon étuve porte chrome



Grand Chinon étuve porte laiton

Exemples de coloris :



GRAND CHINON

RÉF. 362114



PETIT CHINON



Réf. 362112 - 8,5 kW
Classe énergétique : A

Rendement : 75,4 %.
Volume corrigé chauffé : 90 à 290 m³.
Dimensions : H 67 x L 67,5 x P 44 cm.
Poids : 113 kg.
Combustible : bûches jusqu'à 55 cm.
Corps de chauffe : fonte.
Habillage : acier émaillé.
Coloris : décor acier émaillé sable
(voir coloris pages 195-198).
Départ des fumées : dessus et arrière.
Distance du sol au-dessus de la buse de départ arrière : 57,6 cm.
Buse de départ : Ø 150/153 mm ext.

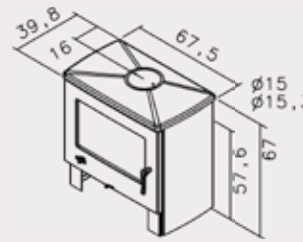

CHINON



Réf. 362113 - 8,5 kW
Classe énergétique : A

Rendement : 75,4 %.
Volume corrigé chauffé : 90 à 290 m³.
Dimensions : H 91,5 x L 67,5 x P 40 cm.
Poids : 131 kg.
Combustible : bûches jusqu'à 55 cm.
Corps de chauffe : fonte.
Habillage : acier émaillé.
Coloris : décor acier émaillé blanc
(voir coloris pages 195-198).
Départ des fumées : dessus et arrière.
Distance du sol au-dessus de la buse de départ arrière : 82 cm.
Buse de départ : Ø 150/153 mm ext.

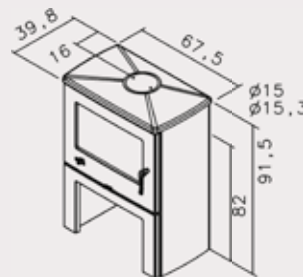

QUESSOY

Réf. 374106 - 8,5 kW
Classe énergétique : A

Rendement : 82,15 %.
Volume corrigé chauffé : 150 à 330 m³.
Dimensions : H 91,3 x L 84 x P 43,1 cm.
Combustible : bûches jusqu'à 50 cm.
Corps de chauffe : fonte.
Habillage : fonte.
Coloris : côtés décor peinture haute température
(voir coloris pages 195-198).
Départ des fumées : dessus et arrière.
Distance du sol au-dessus de la buse de départ arrière : 82 cm.
Buse de départ : Ø 200 mm int.

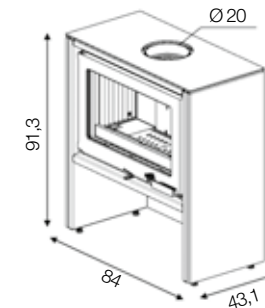

ÉQUIRRE

Pied fixe

Réf. 389130 - 7,5 kW
Classe énergétique : A

Rendement : 76,7 %.
Volume corrigé chauffé : 90 à 240 m³.
Dimensions : H 125,3 x L 51,6 x P 42,5 cm.
Poids : 138 kg.
Combustible : bûches jusqu'à 33 cm.
Corps de chauffe : fonte.
Habillage : fonte.
Coloris : peint anthracite.
Départ des fumées : dessus.
Buse de départ : Ø 150/153 mm ext.



Pied tournant à 360°

Réf. 389131 - 7,5 kW
Classe énergétique : A
Caractéristiques techniques
identiques - Réf : 389130.

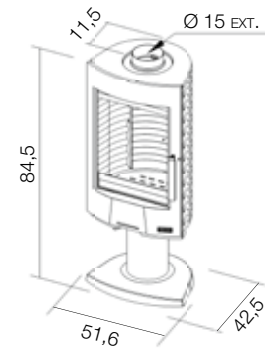

ÉQUINOX

Réf. 388130 - 7,5 kW
Classe énergétique : A

Rendement : 76,7 %.
Volume corrigé chauffé : 115 à 275 m³.
Dimensions : H 122,7 x L 50 x P 41,5 cm.
Poids : 155 kg.
Combustible : bûches jusqu'à 33 cm.
Corps de chauffe : fonte.
Habillage : fonte.
Coloris : peint anthracite.
Départ des fumées : dessus.
Buse de départ : Ø 150/153 mm ext.

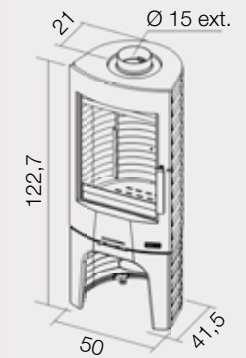

CALINA

Réf. 388115 - 7 kW
Classe énergétique : A

Rendement : 75,3 %.
Volume corrigé chauffé : 90 à 240 m³.
Dimensions : H 97 x L 40 x P 42,3 cm.
Poids : 110 kg.
Combustible : bûches jusqu'à 30 cm.
Corps de chauffe : fonte.
Habillage : fonte.
Coloris : peint anthracite.
Départ des fumées : dessus et arrière.
Distance du sol au-dessus de la buse de départ arrière : 86,9 cm.
Buse de départ : Ø 153 mm ext.

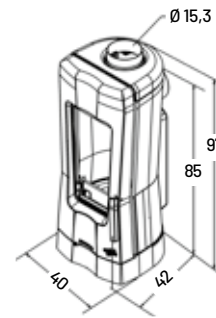

GOLDEN

Réf. 389103 - 11 kW
Classe énergétique : A

Rendement : 79,5 %.
Volume corrigé chauffé : 180 à 420 m³.
Dimensions : H 120 x L 57 x P 57 cm.
Poids : 185 kg.
Combustible : bûches de 40 cm ou bûches de 50 cm en position verticale.
Corps de chauffe : fonte.
Habillage : fonte.
Coloris : peint anthracite.
Départ des fumées : dessus et arrière.
Distance du sol au-dessus de la buse de départ arrière : 104 cm.
Buse de départ : Ø 180 mm ext.

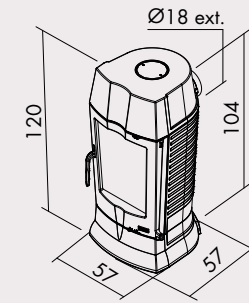

Options : Socle en verre ovale - L 125 x larg. 80 cm.
Épaisseur 1,9 cm - Réf. 965138
Épaisseur 0,8 cm - Réf. 965139



ÉCLIPSE

Réf. 388118 - 8 kW
Classe énergétique : A

Rendement : 77 %.
Volume corrigé chauffé : 100 à 270 m³.
Dimensions : H 80 x L 71,5 x P 39,5 cm.
Poids : 138 kg.
Combustible : bûches jusqu'à 50 cm.
Corps de chauffe : fonte.
Habillage : fonte.
Coloris : peint anthracite.
Départ des fumées : dessus et arrière.
Distance du sol au-dessus de la buse de départ arrière : 71 cm.
Buse de départ : Ø 150/153 mm ext.

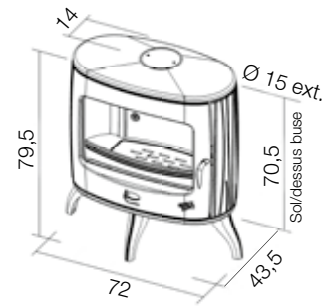

ÉLIOT

Réf. 388131 - 8 kW
Classe énergétique : A

Rendement : 77 %.
Volume corrigé chauffé : 100 à 270 m³.
Dimensions : H 90 x L 72 x P 40,2 cm.
Poids : 160 kg.
Combustible : bûches jusqu'à 50 cm.
Corps de chauffe : fonte.
Habillage : fonte.
Coloris : peint anthracite.
Départ des fumées : dessus et arrière.
Distance du sol au-dessus de la buse de départ arrière : 81 cm.
Buse de départ : Ø 153 mm ext.

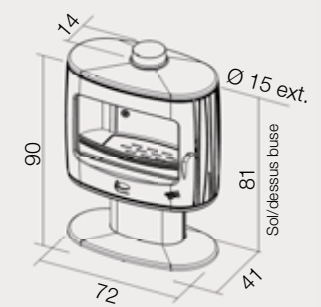

ROISEL

Réf. 411105 - 8 kW
Classe énergétique : A

Rendement : 82,15 %.
Volume corrigé chauffé : 120 à 280 m³.
Dimensions : H 85 x L 83,8 x P 35,2 cm.
Combustible : bûches jusqu'à 50 cm.
Corps de chauffe : fonte.
Habillage : fonte peinte.
Coloris : noir uniquement.
Départ des fumées : dessus.
Distance du sol au-dessus de la buse de départ arrière : 81,5 cm.
Buse de départ : Ø 200 mm ext.

Option : mur de protection en métal peint.

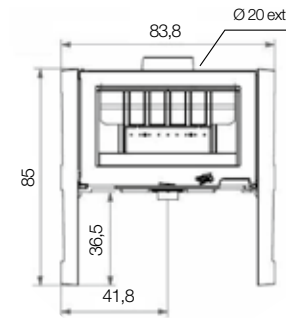

MASSAY

Réf. 374101 - 8 kW
Classe énergétique : A

Rendement : 82,15 %.
Volume corrigé chauffé : 150 à 330 m³.
Dimensions : H 93,3 x L 83,3 x P 38 cm.
Combustible : bûches jusqu'à 50 cm.
Corps de chauffe : fonte.
Habillage : fonte peinte.
Coloris : peint anthracite.
Départ des fumées : dessus et arrière.
Distance du sol au-dessus de la buse de départ arrière : 89 cm.
Buse de départ : Ø 200 mm ext.

Porte fonte étanche.

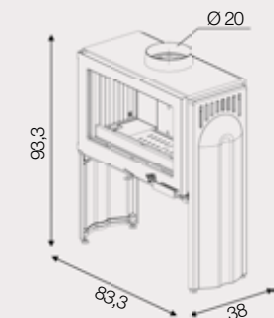

CHEVANNES

Réf. 364120 - 13 kW
Classe énergétique : A

Rendement : 75,8 %.
Volume corrigé chauffé : 200 à 500 m³.
Dimensions : H 88,3 x L 61,7 x P 43,4 cm.
Poids : 135 kg.
Combustible : bûches jusqu'à 50 cm.

Corps de chauffe : fonte.
Habillage : fonte.
Coloris : peint anthracite.
Départ des fumées : dessus et arrière.
Distance du sol au-dessus de la buse de départ arrière : 78,2 cm.
Buse de départ : Ø 180 mm ext.

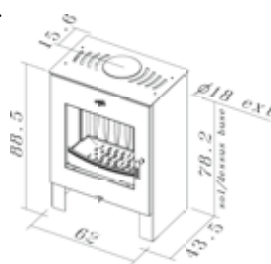

MONT DORÉ

Réf. 373112 - 14 kW
Classe énergétique : B

Rendement : 75,1 %.
Volume corrigé chauffé : 200 à 500 m³.
Dimensions : H 73,5 x L 85 x P 44,1 cm.
Poids : 195 kg.
Combustible : bûches jusqu'à 70 cm.

Corps de chauffe : fonte.
Habillage : acier.
Coloris : peint anthracite.
Départ des fumées : dessus et arrière.
Distance du sol au-dessus de la buse de départ arrière : 66 cm.
Buse de départ : Ø 180 mm int. , 200 mm ext.

Options : range bûches - H 122 x L 35 x P 50 cm. - Réf. 965175.
plaque de sol rectangulaire en verre (voir page 186) - Réf. 965144.

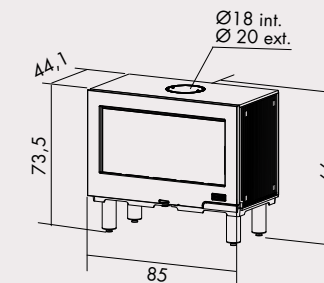

CLAIRVOY

Réf. 411104 - 7 kW
Classe énergétique : A

Rendement : 77,64 %.
Volume corrigé chauffé : 70 à 190 m³.
Dimensions : H 106 x L 68 x P 52 cm.
Poids : 170 kg.
Combustible : bûches jusqu'à 50 cm.

Corps de chauffe : fonte.
Habillage : fonte.
Coloris : peint anthracite.

Départ des fumées : dessus.
Buse de départ : Ø 180 mm ext.

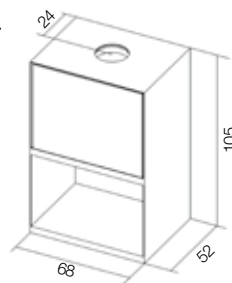



Poêles à bois

Habillages en céramique

Outre sa finition souvent brillante, et son grand choix de motifs et de coloris, la céramique présente le gros avantage d'accumuler la chaleur et de la restituer d'une manière douce et progressive.

Un mélange
de tradition
et d'artisanat



HIBISCUS

Disponible en deux versions :
 Réf. 630137 porte fonte - 8 kW
 Réf. 630138 porte verre - 8 kW
 Classe énergétique : A

Rendement : 82,15 %.
 Volume corrigé chauffé : 110 à 260 m³.
 Dimensions : H 100 x L 96,5 x P 41,5 cm.
 Poids : 480 kg.
 Combustible : bûches jusqu'à 50 cm.
 Habillage : acier peint et céramique décor relief.
 Coloris : céramique (voir coloris et décors pages 195-198).
 Départ des fumées : dessus et arrière.
 Distance du sol au-dessus de la buse de départ arrière : 66,8 cm.
 Buse de départ : Ø 200 mm ext.

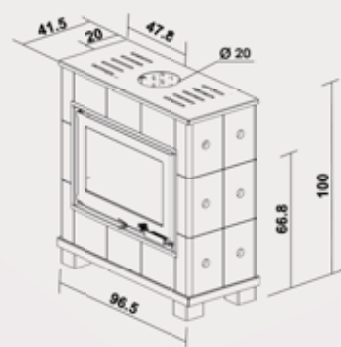

CRYSTAL

Réf. 369123 - 9,5 kW
 Classe énergétique : A

Rendement : 77,3 %.
 Volume corrigé chauffé : 130 à 330 m³.
 Dimensions : H 126 x L 75,5 x P 45 cm.
 Poids : 255 kg.
 Combustible : bûches jusqu'à 40 cm.
 Corps de chauffe : fonte.
 Habillage : céramique.
 Coloris : peint anthracite avec habillage céramique.
 (voir coloris pages 195-198 sauf les décors).
 Départ des fumées : arrière et dessus.
 Distance du sol au-dessus de la buse de départ arrière : 105 cm.
 Buse de départ : Ø 153 mm int.

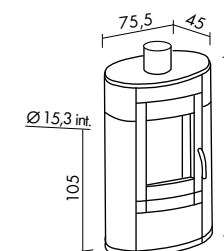



MARCANCE

Réf. 630135 - 7 kW

Classe énergétique : A

Rendement : 77,64 %.

Volume corrigé chauffé : 70 à 190 m³.

Dimensions : H 103,4 x L 95,6 x P 56,6 cm.

Poids : 450 kg.

Combustible : bûches jusqu'à 50 cm et briquettes.

Corps de chauffe : fonte.

Habillage : fonte et céramique.

Coloris : peint anthracite avec décor céramique
(voir coloris pages 195-198 sauf les décors).

Départ des fumées : dessus.

Buse de départ : Ø 180 mm ext.

Option : turbo - Réf. 660168.

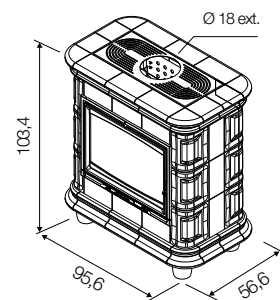

MAGNOLIA

Disponible en deux versions :

Réf. 630139 porte fonte - 8 kW

Réf. 630140 porte verre - 8 kW

Classe énergétique : A

Volume corrigé chauffé : 110 à 260 m³.

Dimensions : H 102,8 x L 92,6 x P 42,3 cm.

Poids : 480 kg.

Combustible : bûches jusqu'à 50 cm.

Habillage : acier peint et céramique.

Coloris : peint anthracite avec habillage céramique
(voir coloris pages 195-198 sauf les décors).

Départ des fumées : dessus et arrière.

Distance du sol au-dessus de la buse de départ arrière : 66,8 cm.

Buse de départ : Ø 200 mm ext.

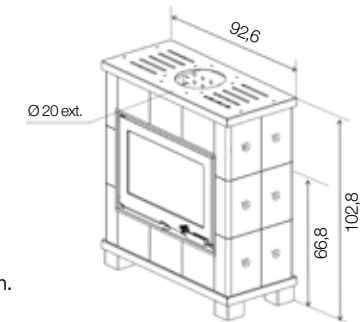

CONSTANCE

Réf. 630116 - 12 kW
Classe énergétique : A

Rendement : 80,8 %.
Volume corrigé chauffé : 200 à 480 m³.
Dimensions : H 103,3 x L 104 x P 69 cm.
Poids : 450 kg.
Combustible : bûches jusqu'à 55 cm.
Corps de chauffe : fonte.
Habillage : fonte et céramique avec façade laitonée.
Coloris : décor céramique
(voir coloris et décors pages 195-198).
Départ des fumées : dessus.
Buse de départ : Ø 180 mm ext.

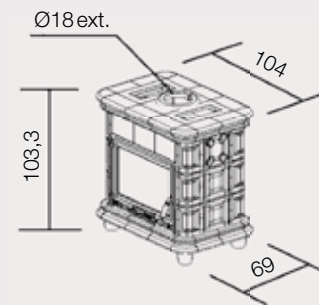

88



Modèle présenté en blanc
avec motif monochrome

ALPINIA

Réf. 630107 - 8 kW
Classe énergétique : B

Rendement : 75,3 %.
Volume corrigé chauffé : 90 à 240 m³.
Dimensions : H 84,7 x L 94,1 x P 64,1 cm.
Poids : 469 kg.
Combustible : bûches jusqu'à 47 cm.
Corps de chauffe : fonte.
Habillage : céramique.
Coloris : habillage céramique
(voir coloris et décors pages 195-198).
Départ des fumées : dessus.
Buse de départ : Ø 180 mm ext.

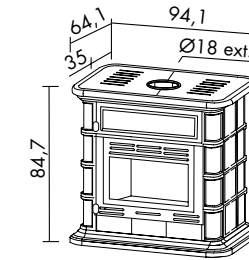

89



ROMARIN

Réf. 630109 - 12 kW
Classe énergétique : A

Rendement : 80,8 %.
Volume corrigé chauffé : 200 à 480 m³.
Dimensions : H 117 x L 112 x P 77 cm.
Poids : 480 kg.
Combustible : bûches jusqu'à 55 cm.
Corps de chauffe : fonte.
Habillage : céramique.
Coloris : décor floral/blanc ou décor floral/biscuit.
(voir coloris et décors pages 195-198).
Départ des fumées : dessus.
Buse de départ : Ø 180 mm ext.

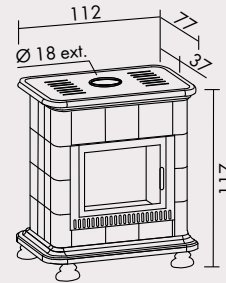

LAVANDIN

Réf. 630104 - 10.5 kW
Classe énergétique : B

Rendement : 75,6 %.
Volume corrigé chauffé : 200 à 450 m³.
Dimensions : H 127 x L 113 x P 76 cm.
Dimensions du four : L 43 x H 20 x P 35 cm.
Poids : 657 kg.
Combustible : bûches jusqu'à 60 cm.
Corps de chauffe : fonte.
Habillage : céramique.
Coloris : habillage céramique
(voir coloris et décors pages 195-198).
Départ des fumées : dessus et arrière.
Distance du sol au-dessus de la buse de départ arrière : 105,7 cm.
Buse de départ : Ø 180 mm ext.

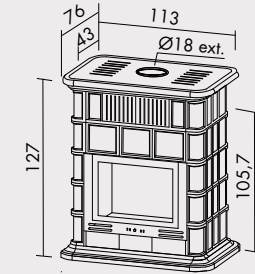

90



91



ÉCO

Réf. 363104 - 8,5 kW
Classe énergétique : A

Rendement : 75,4 %.
 Volume corrigé chauffé : 90 à 290 m³.
 Dimensions : H 91,8 x L 72,5 x P 39,5 cm.
 Poids : 183 kg.
 Combustible : bûches jusqu'à 55 cm.

Corps de chauffe : fonte.
 Habillage : fonte, acier et céramique.
 Coloris : peint anthracite avec habillage céramique.
 (voir coloris pages 195-198 sauf les décors).

Départ des fumées : dessus et arrière.
 Distance du sol au-dessus de la buse de départ arrière : 82 cm.
 Buse de départ : Ø 150/153 mm ext.

Réserve à bûches.

Option : possibilité de chargement sur le dessus - Réf. 951009 comprenant 1 taque de chargement dessus et 1 buse soudée pour départ "arrière/vertical".

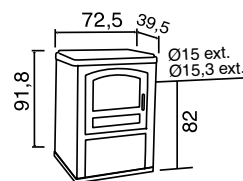

ÉCO

Réf. 363105 - 11 kW
Classe énergétique : A

Rendement : 75,8 %.
 Volume corrigé chauffé : 200 à 450 m³.
 Dimensions : H 102,2 x L 72,5 x P 39,5 cm.
 Poids : 205 kg.
 Combustible : bûches jusqu'à 55 cm.
 Corps de chauffe : fonte.
 Habillage : fonte, acier et céramique.
 Coloris : peint anthracite avec habillage céramique.
 (voir coloris pages 195-198 sauf les décors).

Départ des fumées : dessus et arrière.
 Distance du sol au-dessus de la buse de départ arrière : 92 cm.
 Buse de départ : Ø 150/153 mm ext.

Réserve à bûches + four.

Option : porte verre four - Réf. 965002 pour utilisation en four à pizza (livrée séparément : à monter).
 Four : H 16,5 x L 49 x P 23 cm.

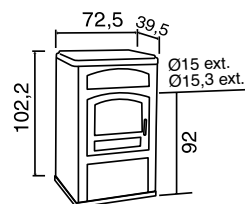

CHAMONIX XXL

Faïence

Réf. 350104 - 12 kW
Classe énergétique : A

Rendement : 77,9 %.
 Volume corrigé chauffé : 200 à 480 m³.
 Dimensions : H 120,6 x L 83,2 x P 50 cm.
 Poids : 270 kg.

Combustible : bûches jusqu'à 60 cm.
Régulation thermostatique.
 Corps de chauffe : fonte et béton réfractaire.
 Habillage : fonte et acier.
 Coloris : peint anthracite avec habillage céramique
 (voir coloris pages 195-198 sauf les décors).

Départ des fumées : dessus et arrière.
 Distance du sol au-dessus de la buse de départ arrière : 112 cm.

Buse de départ : Ø 180 mm ext.

Options : Porte verre four - Réf. 965005 pour utilisation en four à pizza (livrée séparément : à monter).
 Four : H 27 x L 53 x P 28 cm.
 Porte laitonée.

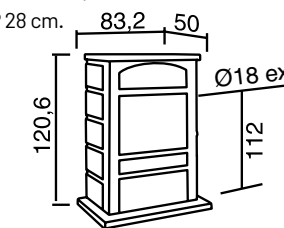

EXISTE AUSSI EN VERSION ÉMAILLÉE (voir page 99).



Poêles à bois

Les traditionnels

Les incontournables de chez GODIN.

Intemporels
et efficaces

The logo for GODIN, featuring the brand name in a bold, black, sans-serif font. The letter 'O' is stylized with a red flame-like shape behind it, extending upwards and to the right.

BRÛLHAUT

RÉF. 364105



Le four d'agrément qui équipe les modèles 364103 et 364105 vous permet de tenir vos plats au chaud ou de cuire jusqu'à 300°C, à condition de l'équiper de la porte four verre en option.

BRÛLHAUT

RÉF. 364102



BRÛLHAUT

Porte et vitre plates

Réf. 364105 - 14 kW
Classe énergétique : B

Rendement : 75,1 %.
Volume corrigé chauffé : 200 à 500 m³.
Dimensions : H 150 x L 86 x P 51,5 cm.
Visibilité porte plate : L 45,5 x H 55,5 cm.
Poids : 215 kg.
Combustible : bûches jusqu'à 50 cm.
Régulation thermostatique.
Passage d'air en haut de la vitre.
Corps de chauffe : fonte.
Habillage : acier.
Coloris : peint anthracite avec décor acier émaillé (voir coloris pages 195-198).

Départ des fumées : arrière et dessus.
Distance du sol au-dessus de la buse de départ arrière : 132,5 cm ou 137,5 cm.
Buse de départ : Ø 180 mm int., 200 mm ext.
Existe aussi en **PORTE ET VITRE GALBÉES - RÉF. 346102**



Existe aussi en **PORTE ET VITRES PLATES - RÉF. 364105.**

Classe énergétique : B

Option : Porte laitonée.

Socle fonte - Réf. 965103.

Porte verre four - Réf. 965002

pour utilisation en four à pizza.

Four : H 17 x L 49 x P 24 cm.

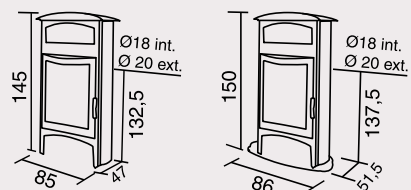

BRÛLHAUT

Porte et vitre galbées

Réf. 364102 - 14 kW
Classe énergétique : B

Rendement : 75,1 %.
Volume corrigé chauffé : 200 à 500 m³.
Dimensions : H 129 x L 86 x P 51,5 cm.
Visibilité porte galbée : L 48,5 x H 56,5 cm.
Visibilité porte plate : L 45,5 x H 55,5 cm.
Poids : 200 kg.
Combustible : bûches jusqu'à 50 cm.
Régulation thermostatique.
Passage d'air en haut de la vitre.
Corps de chauffe : fonte.
Habillage : acier.
Coloris : peint anthracite et côtés acier émaillé (voir coloris pages 195-198).

Départ des fumées : arrière ou dessus.
Distance du sol au-dessus de la buse de départ arrière : 112 cm ou 117 cm avec l'option socle fonte.
Buse de départ : Ø 180 mm int., 200 mm ext.
Existe en **PORTE ET VITRE PLATES - Réf. 364105.**
Classe énergétique : B



Option : Porte laitonée.

Socle fonte - Réf. 965103.

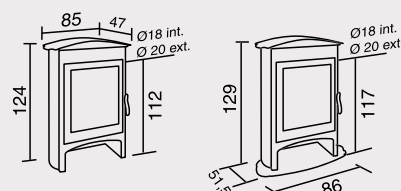

EXISTE AUSSI EN VERSION FAÏENCE (voir page 93).

CHAMONIX XXL

Décor acier émaillé

Réf. 350104 - 12 kW
Classe énergétique : A

Rendement : 77,9 %.
Volume corrigé chauffé : 180 à 450 m³.
Dimensions : H 120,6 x L 83,2 x P 50 cm.
Poids : 270 kg.
Combustible : bûches jusqu'à 60 cm.
Régulation thermostatique.

Corps de chauffe : intérieur fonte et béton réfractaire.
Habillage : fonte + acier.
Coloris : peint anthracite avec côtés panneaux émaillés sable (voir coloris pages 195-198).

Départ des fumées : arrière ou dessus.
Distance du sol au-dessus de la buse de départ arrière : 112 cm.
Buse de départ : Ø 180 mm ext.



Option : Porte verre four - Réf. 965005

pour utilisation en four à pizza (livrée séparément : à monter).
Four : H 27 x L 53 x P 28 cm.

Porte laitonée.
Côtés émaillés - Réf. 0148.
Couvercle émaillé - Réf. 965006.

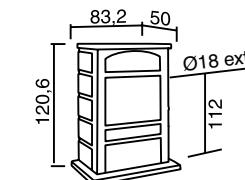



CANTOU

Options communes aux Cantous :

Rehausse empilable de 30 cm - Réf. 0268.
 Rehausse empilable de 1 m - Réf. 965011.
 Grille de barbecue - Réf. 0119.
 Porte laitonée (à préciser à la commande).

Réf. 680101 - 10,5 kW
 Classe énergétique : B

Rendement : 75,6 %.
 Volume corrigé chauffé : 200 à 450 m³.
 Dimensions : H 240 à 270 x L 100 x P 55 cm.
 Poids : 270 kg.
 Combustible : bûches jusqu'à 60 cm.
 Turbo 2 vitesses.

Corps de chauffe : fonte.
 Habillage : acier.
 Coloris : peint anthracite avec décor laiton.
 Départ des fumées : dessus.
 Buse de départ : Ø 180 mm ext.

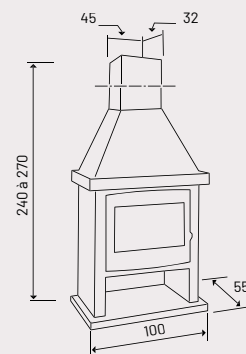

CANTOU

Réf. 680102 - 13 kW
 Classe énergétique : A

Rendement : 76,4 %.
 Volume corrigé chauffé : 200 à 500 m³.
 Dimensions : H 240 à 270 x L 110 x P 55 cm.
 Poids : 300 kg.
 Combustible : bûches jusqu'à 70 cm.
 Turbo 2 vitesses.

Corps de chauffe : fonte.
 Habillage : acier.
 Coloris : peint anthracite avec décor laiton.
 Départ des fumées : dessus.
 Buse de départ : Ø 200 mm ext.

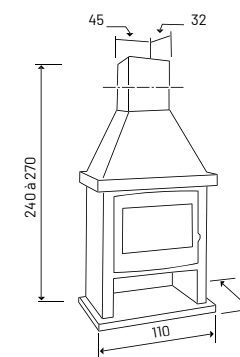



ÉCO

Réf. 363102 - 11 kW
Classe énergétique : A

Rendement : 75,8 %.
Volume corrigé chauffé : 180 à 450 m³.
Dimensions : H 113,2 x L 67 x P 39,5 cm.
Poids : 146 kg.

Distance du sol au-dessus de la buse de départ arrière : 103,5 cm.

Réserve à bûches + étuve.

Existe aussi en version faïence (voir page 92).

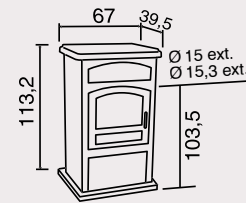

ÉCO

Réf. 362101 - 8,5 kW
Classe énergétique : A

Rendement : 75,4 %.
Volume corrigé chauffé : 130 à 330 m³.
Dimensions : H 67,3 x L 67 x P 39,5 cm.
Poids : 115 kg.

Distance du sol au-dessus de la buse de départ arrière : 57,6 cm.

Existe aussi en version faïence (voir page 92).

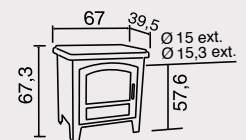

Réf. 363101 - 8,5 kW
Classe énergétique : A

Rendement : 75,4 %.
Volume corrigé chauffé : 200 à 480 m³.
Dimensions : H 91,8 x L 67 x P 39,5 cm.
Poids : 132 kg.

Distance du sol au-dessus de la buse de départ arrière : 82 cm.

Réserve à bûches.

Existe aussi en version faïence (voir page 92).



ÉCO

Caractéristiques communes aux Ecos :

Combustible : bûches jusqu'à 55 cm.
Chargement avant et latéral, ouverture 16,5 x 23 cm.
Régulation thermostatique.

Corps de chauffe : fonte.
Habillage : acier.
Coloris : peint anthracite avec décor tôle peinte anthracite ou acier émaillé (voir coloris pages 195-198).

Départ des fumées : arrière et dessus.
Buse de départ : Ø 150/153 mm ext.

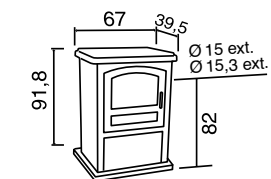

Option :

Sur la version Réf. 363102, porte verre four Réf. 965002 pour utilisation en four à pizza (livrée séparément : à monter).
Four : H 16,5 x L 49 x P 23 cm.

COURANCES

RÉF. 388113



104

COURANCES



Réf. 388113 - 7 kW
Classe énergétique : A

Rendement : 77,8 %.
Volume corrigé chauffé : 90 à 240 m³.
Dimensions : H 78,7 x L 67,5 x P 52 cm.
Poids : 178 kg.
Combustible : bûches jusqu'à 50 cm.

Corps de chauffe : fonte.
Habillage : fonte.
Coloris : peint anthracite, émaillé blanc ou émaillé prune.
(voir coloris pages 195-198).

Départ des fumées : dessus et arrière.
Distance du sol au-dessus de la buse de départ arrière : 69 cm.
Buse de départ : Ø 180 mm ext.

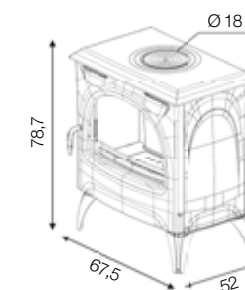

105

PETIT CARVIN

RÉF. 366102



106

PETIT CARVIN

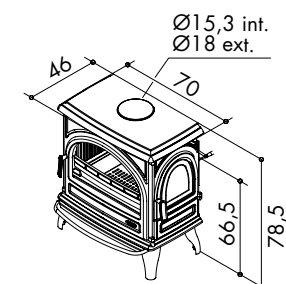

Réf. 366102 - 8 kW
Classe énergétique : A

Rendement : 76,26 %.
Volume corrigé chauffé : 200 à 450 m³.
Dimensions : H 78,5 x L 70 x P 46 cm.
Poids : 150 kg.
Combustible : bûches jusqu'à 57 cm.
Chargement : avant et latéral.

Régulation thermostatique.

Corps de chauffe : fonte.
Habillage : fonte émaillée.
Coloris : peint anthracite ou émaillée (voir coloris pages 195-198).

Départ des fumées : dessus et arrière.
Distance du sol au-dessus de la buse de départ arrière : 66,5 cm.
Buse de départ : Ø 153 mm int., 180 mm ext.

Réf. 366104 - PORTE DÉCOR
Mêmes caractéristiques que Réf. 366102.
Classe énergétique : A.

Option : Socle fonte - Réf. 965113.
H 4 x L 84,4 x P 67,8 cm.

Adaptable sur d'autres modèles de poêles GODIN.



107

CARVIN

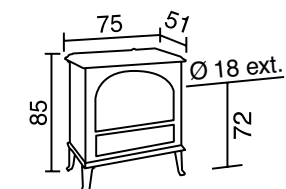

Réf. 366101 - 11 kW
Classe énergétique : A

Rendement : 76,2 %.
Volume corrigé chauffé : 200 à 500 m³.
Dimensions : H 85 x L 75 x P 51 cm.
Poids : 188 kg.
Combustible : bûches jusqu'à 65 cm.
Chargement : avant et latéral.

Régulation thermostatique.

Corps de chauffe : fonte.
Habillage : fonte.
Coloris : peint anthracite ou émaillée (voir coloris pages 195-198).

Départ des fumées : dessus et arrière.
Distance du sol au-dessus de la buse de départ arrière : 72 cm.
Buse de départ : Ø 180 mm ext.



107



CANADIEN

Réf. 310103 - 9 kW
Classe énergétique : A

Rendement : 79,3 %.
 Volume corrigé chauffé : 200 à 450 m³.
 Dimensions : H 75 x L 65,8 x P 40 cm.
 Poids : 135 kg.
 Combustible : bûches jusqu'à 50 cm.
 Chargement : avant et dessus.
 Corps de chauffe : fonte.
 Habillage : fonte.
 Coloris : peint anthracite.
 Départ des fumées : arrière horizontal ou vertical
 par buse soudée fournie.
 Distance du sol au-dessus de la buse de départ arrière : 65 cm.
 Buse de départ : Ø 150/153 mm ext.

Options : plaque de sol rectangulaire en verre
Réf. 965144 (voir page 186).

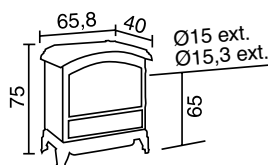

NORVÉGIEN

Réf. 310101 - 9 kW
Classe énergétique : A

Rendement : 79,3 %.
 Volume corrigé chauffé : 200 à 480 m³.
 Dimensions : H 75 x L 65,8 x P 40 cm.
 Poids : 137 kg.
 Combustible : bûches jusqu'à 55 cm.
 Chargement : avant, dessus et latéral.
Régulation thermostatique.
 Corps de chauffe : fonte.
 Habillage : fonte.
 Coloris : peint anthracite.
 Départ des fumées : arrière horizontal ou vertical
 par buse soudée fournie.
 Distance du sol au-dessus de la buse de départ arrière : 65 cm.
 Buse de départ : Ø 150/153 mm ext.



Le Norvégien permet un chargement latéral et dispose d'une régulation thermostatique.

Réf. 310101



SECLIN

Réf. 366109 - 7 kW
Classe énergétique : A

Rendement : 75,5 %.
 Volume corrigé chauffé : 90 à 240 m³.
 Dimensions : H 78,5 x L 70 x P 46 cm.
 Poids : 150 kg.
 Combustible : bûches jusqu'à 57 cm.
 Corps de chauffe : fonte.
 Habillage : fonte.
 Coloris : peint anthracite ou émaillé (voir coloris pages 195-198).
 Départ des fumées : dessus et arrière.
 Distance du sol au-dessus de la buse de départ : 66,5 cm.
 Buse de départ : Ø 153 mm int., Ø 180 mm ext.

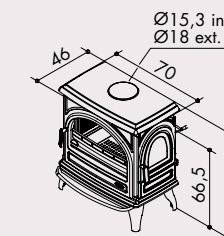

Réf. 3101 - 11,2 kW
Classe énergétique : B

Rendement : 71,55 %.
 Volume corrigé chauffé : 180 à 450 m³.
 Dimensions : H 71 x L 79 x P 37 cm.
 Poids : 157 kg.
 Combustible : bûches jusqu'à 52 cm.
 Chargement : avant et dessus.
Régulation thermostatique.
 Corps de chauffe : fonte.
 Habillage : fonte.
 Coloris : peint anthracite ou émaillé.
 Départ des fumées : arrière horizontal ou vertical par buse soudée fournie.
 Distance du sol au-dessus de la buse de départ arrière : 60,5 cm.
 Buse de départ : Ø 150/153 mm ext.

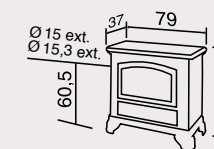

Réf. 3102 - 7,5 kW
Classe énergétique : C

Rendement : 70,8 %.
 Volume corrigé chauffé : 90 à 240 m³.
 Dimensions : H 63 x L 67 x P 35 cm.
 Poids : 124 kg.
 Combustible : bûches jusqu'à 45 cm.
Régulation thermostatique.
 Corps de chauffe : fonte.
 Habillage : fonte.
 Coloris : peint anthracite ou émaillé (voir coloris pages 195-198).
 Départ des fumées : arrière horizontal ou vertical
 par buse soudée fournie.
 Distance du sol au-dessus de la buse de départ arrière : 54 cm.
 Buse de départ : Ø 150/153 mm ext.
 Taque non relevable.

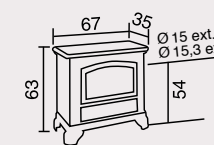



REVIN TOP

Réf. 366149 - 7 kW
Classe énergétique : A

Rendement : 75,5 %.
Volume corrigé chauffé : 90 à 240 m³.
Dimensions : H 83,2 x L 70 x P 48 cm.
Poids : 172 kg.
Combustible : bûches jusqu'à 57 cm.
Chargement : avant, dessus et latéral.
Régulation thermostatique.
Corps de chauffe : fonte.
Habillage : fonte.
Coloris : peint anthracite.
Départ des fumées : arrière.
Distance du sol au-dessus de la buse de départ arrière : 67 cm.
Buse de départ : Ø 153 int., 180 mm ext.

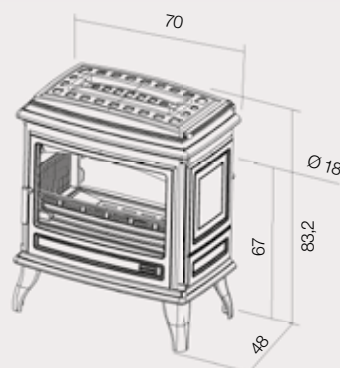

CHAUFFETTE

Réf. 390101 - 5 kW
Classe énergétique : E

Rendement : 63,9 %.
Volume corrigé chauffé : 70 à 190 m³.
Dimensions : H 51 x L 57 x P 34 cm.
Poids : 55 kg.
Combustible : bûches jusqu'à 45 cm.
Combustion sur sole.
Chargement latéral.
Corps de chauffe : fonte.
Habillage : fonte.
Coloris : peint anthracite ou émaillé.
(voir coloris pages 195-198).
Départ des fumées : dessus et arrière.
Distance du sol au-dessus de la buse de départ arrière : 44,8 cm.
Buse de départ : Ø 125 mm ext.

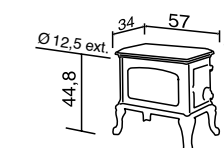

COLONIAL

Réf. 325101 - 9,5 kW
Classe énergétique : F

Rendement : 51,5 %.
Volume corrigé chauffé : 130 à 330 m³.
Dimensions : H 81 x L 88 x P 66/83 cm.
Poids : 155 kg.
Combustible : bûches jusqu'à 50 cm.
Corps de chauffe : fonte.
Habillage : fonte.
Coloris : peint anthracite.
Départ des fumées : arrière et dessus.
Distance du sol au-dessus de la buse de départ arrière : 79 cm.
Buse de départ : Ø 200 mm ext.
Possibilité de foyer ouvert ou fermé avec clé de buse.
Options : grille barbecue - Réf. 0119.
Équipé d'une grille réglable et pivotante en option, le Colonial se transforme en un véritable barbecue d'intérieur.

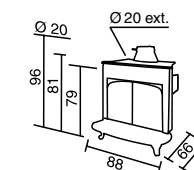

FONTEVAL

Réf. 389143 - 10 kW
Classe énergétique : A

Rendement : 79,4 %.
Volume corrigé chauffé : 200 à 480 m³.
Dimensions : H 75 x L 67 x P 45 cm.
Poids : 133 kg.
Combustible : bûches jusqu'à 50 cm.
Corps de chauffe : fonte.
Habillage : fonte.
Coloris : peint anthracite.
Départ des fumées : dessus et arrière.
Distance du sol au-dessus de la buse de départ arrière : 68 cm.
Buse de départ : Ø 150/153 mm ext.

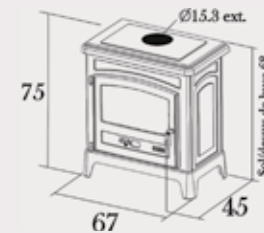

FONTEMONT

Réf. 389144 - 12 kW
Classe énergétique : B

Rendement : 75 %.
Volume corrigé chauffé : 200 à 480 m³.
Dimensions : H 90 x L 66,2 x P 45,7 cm.
Poids : 156 kg.
Combustible : bûches jusqu'à 50 cm.
Corps de chauffe : fonte.
Habillage : fonte.
Coloris : peint anthracite ou émaillé taupe brillant.
Départ des fumées : dessus et arrière.
Distance du sol au-dessus de la buse de départ arrière : 81,3 cm.
Buse de départ : Ø 180 mm ext.

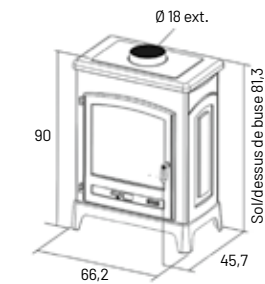



BECCOUR

Réf. 388133 - 10 kW
Classe énergétique : A

Rendement : 78,10 %.
Volume corrigé chauffé : 155 à 365 m³.
Dimensions : H 70,9 x L 65 x P 40,3 cm.
Poids : 140 kg.
Combustible : bûches jusqu'à 50 cm.
Corps de chauffe : fonte.
Habillage : fonte.
Coloris : noir anthracite.
Départ des fumées : dessus et arrière.
Distance du sol au-dessus de la buse de départ arrière : 67,1 cm.
Buse de départ : Ø 150/153 mm ext.
Buse arrivée d'air : Ø 100 mm ext.

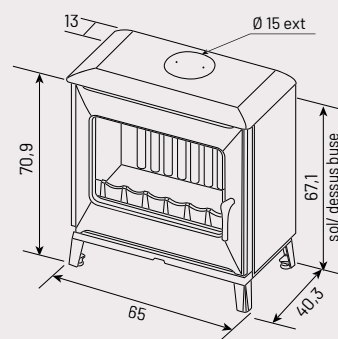

SERTY

Réf. 388134 - 7 kW
Classe énergétique : A

Rendement : 75,3 %.
Volume corrigé chauffé : 110 à 255 m³.
Dimensions : H 60 x L 48 x P 40,5 cm.
Poids : 92 kg.
Combustible : bûches jusqu'à 33 cm.
Corps de chauffe : fonte.
Habillage : fonte.
Coloris : peint anthracite ou émaillée.
(voir coloris pages 195-198).
Départ des fumées : dessus et arrière.
Distance du sol au-dessus de la buse de départ arrière : 54,1 cm.
Buse de départ : Ø 125 mm ext.
Buse arrivée d'air : Ø 100 mm ext.

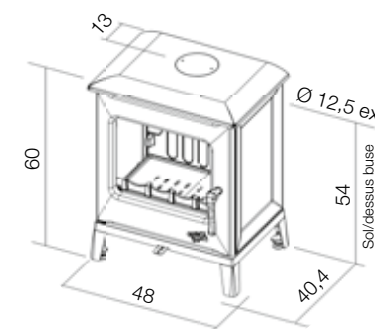



CUBE

Réf. 388117 - 6,5 kW
Classe énergétique : A

Rendement : 76,8 %.
Volume corrigé chauffé : 100 à 235 m³.
Dimensions : H 65,7 x L 65 x P 41,1 cm.
Poids : 107 kg.
Combustible : bûches jusqu'à 45 cm.
Corps de chauffe : fonte.
Habillage : fonte.
Coloris : peint noir ou émaillé prune.
Départ des fumées : dessus et arrière.
Distance du sol au-dessus de la buse de départ arrière : 56,7 cm.
Buse de départ : Ø 150/153 mm ext.

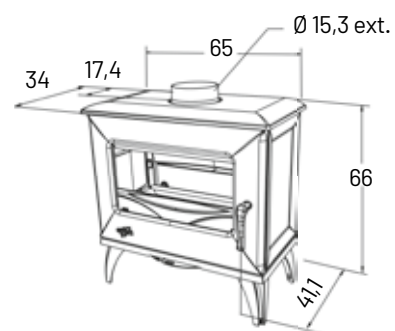

CUBE

RÉF. 388117



RÉGENCE



Réf. 3144
émaillé sable

Réf. 3144 - 6,5 kW
Classe énergétique : A

Rendement : 78,2 %.
Volume corrigé chauffé : 90 à 240 m³.
Dimensions : H 60 x L 65 x P 32 cm.
Poids : 92 kg.
Combustible : bûches jusqu'à 45 cm.
Corps de chauffe : fonte.
Habillage : fonte/corps acier.
Coloris : peint anthracite ou émaillé.
(voir coloris pages 195-198).

Départ des fumées : dessus et arrière.
Distance du sol au-dessus de la buse de départ arrière : 56 cm.
Buse de départ : Ø 153 mm int. à emboîtement interne.

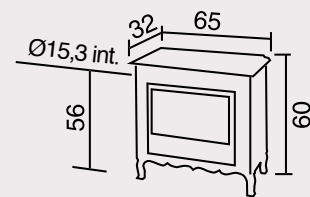

Émaillé gris métallisé



Émaillé prune



Émaillé noir brillant



Émaillé vert majolique



RÉGENCE

Réf. 3145 - 10 kW
Classe énergétique : B

Rendement : 78,2 %.
Volume corrigé chauffé : 200 à 480 m³.
Dimensions : H 72 x L 79 x P 37 cm.
Poids : 150 kg.
Combustible : bûches jusqu'à 50 cm.
Chargement : avant et dessus.
Corps de chauffe : fonte.
Habillage : fonte/corps acier.
Coloris : peint anthracite ou émaillé.
(voir coloris pages 195-198).

Départ des fumées : arrière horizontal ou vertical par buse coudée fournie.
Distance du sol au-dessus de la buse de départ arrière : 66 cm.
Buse de départ : Ø 153 mm ext.

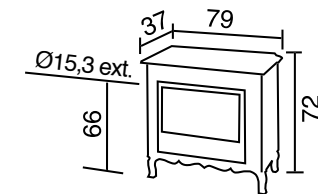



Gamme Petit Godin

Sans aucun doute le poêle le plus célèbre de toutes les créations réalisées dans l'usine Godin à Guise, dans l'Aisne, le Petit Godin a su traverser les époques. Et si l'appareil a su se moderniser pour s'adapter aux contraintes normatives actuelles, son design est resté identique et séduit toujours une clientèle à la recherche d'authenticité.

Découvrez cette gamme iconique et ses déclinaisons dans les pages suivantes, ainsi qu'en pages 142-143 pour les versions bois-charbon, et en page 153 pour les modèles au gaz.

Petit Godin
et ses
descendants...

UN GRAND CHOIX DE MODÈLES...



Petit Godin
Réf. 3121



Petit Godin
Réf. 310105



Petit Godin
Réf. 377111



Novellus
Réf. 410176
Réf. 400178



Néo
Réf. 377131



Petit Néo
Réf. 377137

... ET DE COLORIS



Blanc



Rubis



Noir brillant



Gris métallisé



Prune



Taupe

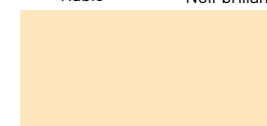

Sable



Bleu majolique

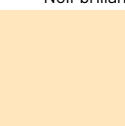

Vert majolique



Brun majolique



PETIT GODIN

Réf. 3121 - 10 kW
Classe énergétique : B

Rendement : 72,8 %.
Volume corrigé chauffé : 200 à 480 m³.
Dimensions : H 94 x L 53 x P 53 cm.
Poids : 105 kg.
Combustible : bûches jusqu'à 50 cm.

Corps de chauffe : fonte.
Habillage : fonte et acier.
Intérieur : briques réfractaires.
Coloris : peint anthracite avec fût en acier émaillé noir brillant avec éléments décoratifs en fonte émaillée. (voir coloris pages 195-198).

Départ des fumées : arrière.
Distance du sol au-dessus de la buse de départ : 60,5 ou 83 cm.
Buse de départ : Ø 125 mm ext.

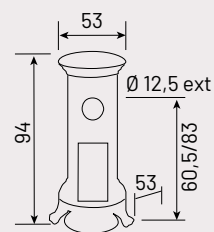

PETIT GODIN

Réf. 310105 - 7 kW
Classe énergétique : A

Rendement : 77,7 %.
Volume corrigé chauffé : 200 à 480 m³.
Dimensions : H 98 x L 53 x P 53 cm. Ø du fût 35 cm.
Poids : 100 kg.
Combustible : bûches jusqu'à 25 cm.
Possibilité de 50 cm en vertical.
Chargement avant et dessus.

Corps de chauffe : fonte.
Habillage : fonte et acier.
Coloris : peint anthracite avec fût en acier émaillé noir brillant et éléments décoratifs en fonte émaillée. (voir coloris pages 195-198).

Départ des fumées : arrière.
Distance du sol au-dessus de la buse de départ : 82 cm.
Buse de départ : Ø 125 mm ext.

AVANTAGE :

Grâce à la possibilité de positionner les bûches à la verticale, elles se consomment plus lentement et peuvent durer 7 à 8 heures.

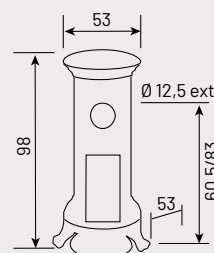

PETIT GODIN

RÉF. 310105





NOVELLUS

Réf. 400176 - 5,6 kW

Réf. 400178 - 8 kW

Classe énergétique : A



Rendement :
 5,6 kW = 77 %.
 8 kW = 82,4 %.

Volume corrigé chauffé :
 5,6 kW = 70 à 190 m³.
 8 kW = 125 à 290 m³.

Dimensions : H 120 x L 67,9 x 68,7 cm.

Poids : 190 kg.

Combustible : bûches jusqu'à 33 cm.

Corps de chauffe : fonte.

Habillage : fonte et acier.

Coloris : peint anthracite et décor fonte émaillée
 (voir coloris pages 195-198).

Départ des fumées : dessus et arrière.

Distance du sol au-dessus de la buse
 de départ arrière : 109 cm.

Buse de départ : Ø 150/153 mm ext.

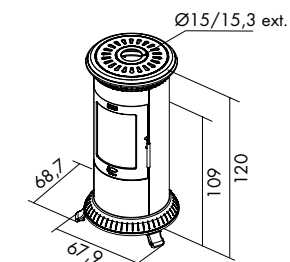

PETIT GODIN

Réf. 377111 - 6,5 kW

Classe énergétique : A

Rendement : 76 %.

Volume corrigé chauffé : 90 à 240 m³.

Dimensions : H 120 x L 67,9 x P 68,7 cm.

Poids : 120 kg.

Combustible : bûches jusqu'à 33 cm.

Corps de chauffe : fonte.

Habillage : fonte et acier.

Coloris : peint anthracite avec fût en acier émaillée
 noir brillant et éléments décoratifs
 en fonte émaillée (voir coloris pages 195-198).

Départ des fumées : dessus.

Buse de départ : Ø 125 mm ext.

Option : plaque de sol ovale en verre - Réf. 965138 (voir page 186).

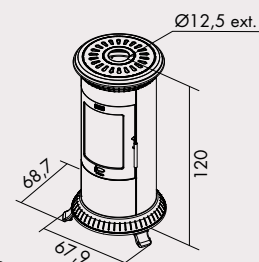



NÉO

Réf. 377131 - 7,5 kW
Classe énergétique : A

Rendement : 76 %.
Volume corrigé chauffé : 90 à 280 m³.
Dimensions : H 150 x L 68 x P 85 cm.
Combustible : bûches jusqu'à 33 cm.

Corps de chauffe : fonte.
Habillage : fonte et acier.
Coloris : peint anthracite avec fût en acier peint anthracite et éléments décoratifs en fonte émaillée.

Départ des fumées : dessus.
Buse de départ : Ø 125 mm ext.

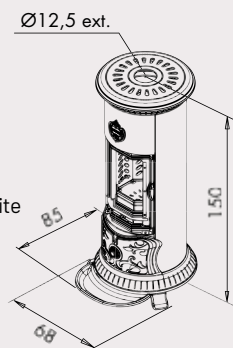

PETIT NÉO

Réf. 377137 - 6,5 kW
Classe énergétique : A

Rendement : 76 %.
Volume corrigé chauffé : 90 à 240 m³.
Dimensions : H 119 x L 67,8 x P 85 cm.
Poids : 165 kg.
Combustible : bûches jusqu'à 33 cm.

Corps de chauffe : fonte.
Habillage : fonte et acier.
Coloris : peint anthracite avec fût émaillée noir brillant et éléments décoratifs en fonte émaillée.

Départ des fumées : dessus.
Buse de départ : Ø 125 mm ext.

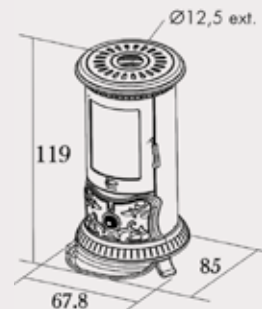

PETIT NÉO

RÉF. 377137





Les inserts bois



Découvrez dans les pages suivantes notre gamme d'inserts, leurs caractéristiques, leur esthétique, leurs matériaux. Prenez-bien compte l'aspect dimensionnel et la puissance par rapport à la (aux) pièce(s) à chauffer.

L'insert, pièce maîtresse d'un chauffage efficace



3258

FAÇADE VITRÉE - AVEC TURBINE

Réf. 3258 - 10,5 kW
FAÇADE GALBÉE
Classe énergétique : B

Rendement : 75,6 %.
Volume corrigé chauffé : 200 à 450 m³.
Turbo 2 vitesses.
Dimensions : H 58,5 x L 69,5 x P 45 cm.
Façade visible : H 59,5 x L 71 cm.
Côte d'encastrement : P 45 cm.
Poids : 150 kg.
Combustible : bûches jusqu'à 63 cm.
Corps de chauffe : fonte.
Habillage : fonte.
Coloris : peint anthracite.
Départ des fumées : dessus.
Buse de départ : Ø 180 mm ext.
Bouches d'air chaud de Ø 100 mm ext.

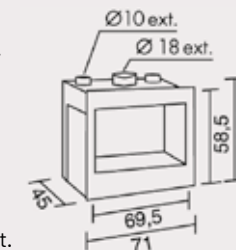

FAÇADE VITRÉE - AVEC TURBINE

Réf. 3268 - 13 kW
FAÇADE GALBÉE
Classe énergétique : A

Rendement : 76,4 %.
Volume corrigé chauffé : 200 à 500 m³.
Turbo 2 vitesses.
Dimensions : H 66 x L 81 x P 45 cm.
Façade visible : H 67 x L 81 cm.
Côte d'encastrement : P 45 cm.
Poids : 175 kg.
Combustible : bûches jusqu'à 72 cm.
Corps de chauffe : fonte.
Habillage : fonte.
Coloris : peint anthracite.
Départ des fumées : dessus.
Buse de départ : Ø 200 mm ext.
Bouches d'air chaud de Ø 125 mm ext.

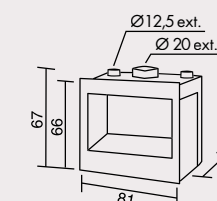

Option : grille de barbecue - réf. 0119.

3268

Les inserts doivent être installés suivant la réglementation en vigueur et suivant les conditions d'installation de la notice.

MODANE

3 DIMENSIONS DIPONIBLES

MODANE 85-F

Réf. 660212 - 12 kW
Classe énergétique : A

Rendement : 78,65 %.
Volume corrigé chauffé : 200 à 500 m³.
Dimensions : H 62 x L 86 x P 49,5 cm.
Poids : 156 kg.
Combustible : bûches jusqu'à 70 cm et briquettes.

Corps de chauffe : fonte.
Habillage : fonte.
Coloris : peint anthracite.
Départ des fumées : dessus.
Buse de départ : Ø 180 mm ext.

Existe en version TURBO - Réf. 660214

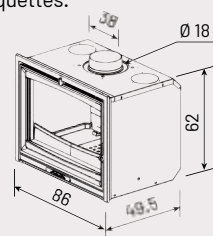

MODANE 75-F

Réf. 660208 - 10 kW
Classe énergétique : A

Rendement : 80,8 %.
Volume corrigé chauffé : 200 à 480 m³.
Dimensions : H 62 x L 76 x P 49,5 cm.
Poids : 136 kg.
Combustible : bûches jusqu'à 55 cm et briquettes.

Corps de chauffe : fonte.
Habillage : fonte.
Coloris : peint anthracite.
Départ des fumées : dessus.
Buse de départ : Ø 180 mm ext.

Existe en version TURBO - Réf. 660210

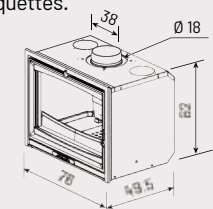

MODANE 65-F

Réf. 660204 - 7 kW
Existe en version Ø 150 - Réf. 660200 - 7 kW
Classe énergétique : A

Rendement : 77,64 %.
Volume corrigé chauffé : 70 à 190 m³.
Dimensions : H 55 x L 66 x P 43,5 cm.
Poids : 106 kg.
Combustible : bûches jusqu'à 50 cm et briquettes.

Corps de chauffe : fonte.
Habillage : fonte.
Coloris : peint anthracite.
Départ des fumées : dessus.
Buse de départ : Ø 180 mm ext.

Existe en version TURBO - Réf. 660206
Existe en version TURBO Ø 150 - Réf. 660202

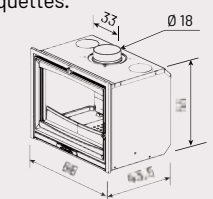

Les inserts doivent être installés suivant la réglementation en vigueur et suivant les conditions d'installation de la notice.

3 DIMENSIONS DIPONIBLES

MODANE 85-V

Réf. 660213 - 12 kW
Classe énergétique : A

Rendement : 78,65 %.
Volume corrigé chauffé : 200 à 500 m³.
Dimensions : H 62 x L 86 x P 49,5 cm.
Poids : 155 kg.
Combustible : bûches jusqu'à 70 cm et briquettes.

Corps de chauffe : fonte.
Habillage : fonte.
Coloris : peint anthracite.
Départ des fumées : dessus.
Buse de départ : Ø 180 mm ext.

Existe en version TURBO - Réf. 660215

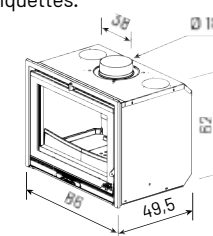

MODANE 75-V

Réf. 660209 - 10 kW
Classe énergétique : A

Rendement : 80,8 %.
Volume corrigé chauffé : 200 à 480 m³.
Dimensions : H 62 x L 76 x P 49,5 cm.
Poids : 135 kg.
Combustible : bûches jusqu'à 55 cm et briquettes.

Corps de chauffe : fonte.
Habillage : fonte.
Coloris : peint anthracite.
Départ des fumées : dessus.
Buse de départ : Ø 180 mm ext.

Existe en version TURBO - Réf. 660211

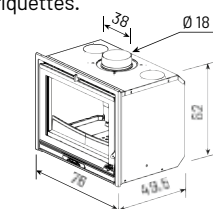

MODANE 65-V

Réf. 660205 - 7 kW
Existe en version Ø 150 - Réf. 660201 - 7 kW
Classe énergétique : A

Rendement : 77,64 %.
Volume corrigé chauffé : 70 à 190 m³.
Dimensions : H 55 x L 66 x P 43,5 cm.
Poids : 105 kg.
Combustible : bûches jusqu'à 50 cm et briquettes.

Corps de chauffe : fonte.
Habillage : fonte.
Coloris : peint anthracite.
Départ des fumées : dessus.
Buse de départ : Ø 180 mm ext.

Existe en version TURBO - Réf. 660207
Existe en version TURBO Ø 150 - Réf. 660203

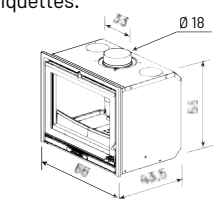

En version standard **les inserts MODANE**, fonte et vitrée, sont disponibles avec une évacuation des fumées en Ø 180 mm. Pour une simplicité d'installation dans le cadre de la rénovation, les inserts **MODANE 65** sont également proposés en Ø 150 mm. Les performances de l'appareil restent inchangées.



Les inserts doivent être installés suivant la réglementation en vigueur et suivant les conditions d'installation de la notice.



665101

Réf. 665101 - 8 kW
Classe énergétique : B

Rendement : 73,5 %.
 Volume corrigé chauffé : 90 à 240 m³.
 Dimensions : H 57 x L 44 x P 42 cm.
 Poids : 100 kg.
 Combustible : bûches jusqu'à 47 cm.
 Corps de chauffe : fonte.
 Habillage : fonte.
 Coloris : peint anthracite.
 Départ des fumées : dessus.
 Buse de départ : Ø 180 ext.

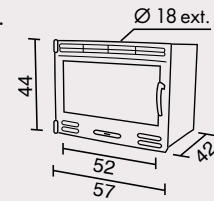

3163

Réf. 3163 - 10 kW
Classe énergétique : C

Rendement : 71 %.
 Volume corrigé chauffé : 200 à 480 m³.
 Dimensions : H 52,5 x L 62,5 x P 41 cm.
 Façade visible : H 48 x L 62 cm.
 Poids : 110 kg.
 Combustible : bûches jusqu'à 50 cm.
 Corps de chauffe : fonte.
 Habillage : fonte et acier.
 Coloris : peint anthracite.
 Départ des fumées : dessus.
 Buse de départ : Ø 180 ext.

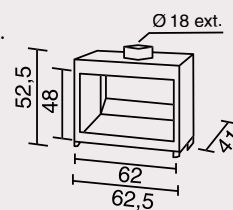

Les inserts doivent être installés suivant la réglementation en vigueur et suivant les conditions d'installation de la notice.



660125

FAÇADE FONTE

Réf. 660125 - 14 kW
Classe énergétique : B

Rendement : 75,1 %.
 Volume corrigé chauffé : 200 à 500 m³.
 Dimensions : H 57,3 x L 85 x P 44,5 cm.
 Poids : 180 kg.
 Combustible : bûches jusqu'à 70 cm.
 Corps de chauffe : fonte.
 Habillage : fonte.
 Coloris : peint anthracite.
 Départ des fumées : dessus et arrière.
 Buse de départ : Ø 180 int., 200 mm ext.

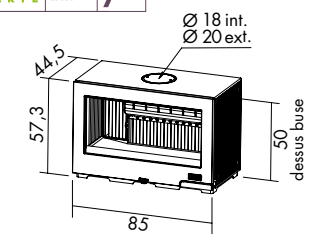

660126

FAÇADE VITRÉE

Réf. 660126 - 14 kW
Classe énergétique : B

Rendement : 75,1 %.
 Volume corrigé chauffé : 200 à 500 m³.
 Dimensions : H 57,6 x L 85 x P 46,2 cm.
 Poids : 190 kg.
 Combustible : bûches jusqu'à 70 cm.
 Corps de chauffe : fonte.
 Habillage : fonte et acier.
 Coloris : peint anthracite.
 Départ des fumées : dessus et arrière.
 Distance du sol au-dessus de la buse de départ arrière : 50 cm.
 Buse de départ : Ø 180 int., 200 mm ext.

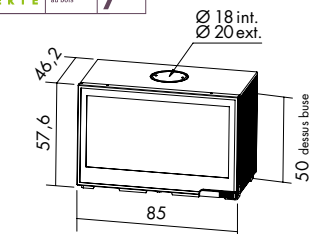

Les inserts doivent être installés suivant la réglementation en vigueur et suivant les conditions d'installation de la notice.



660101

Réf. 660101 - 12 kW
Classe énergétique : B

Rendement : 75,1 %.
Volume corrigé chauffé : 200 à 480 m³.
Dimensions : H 64 x L 68 x P 44 cm.
Façade visible : H 53 x L 68 cm.
Poids : 119 kg.
Combustible : bûches jusqu'à 55 cm.
Corps de chauffe : fonte.
Habillage : fonte et acier.
Coloris : peint anthracite.
Départ des fumées : dessus.
Buse de départ : Ø 180 int., Ø 200 ext.

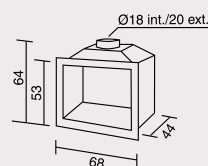

665103

Réf. 665103 RUSTIQUE - 13 kW
Classe énergétique : A

Rendement : 76,4 %.
Volume corrigé chauffé : 200 à 500 m³.
Turbo 2 vitesses.
Dimensions : H 66,7 x L 81 x P 52,3 cm.
Poids : 187 kg.
Combustible : bûches jusqu'à 70 cm et briquettes.



Corps de chauffe : fonte.
Habillage : fonte.
Coloris : peint anthracite.

Départ des fumées : dessus.
Buse de départ : Ø 200 mm ext.
Bouches d'air chaud de Ø 125 mm ext.
Option : Grille de barbecue - Réf. 0119.
Porte laitonée.

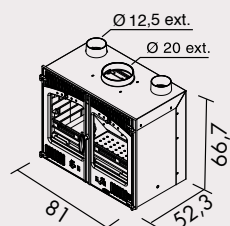

Existe en façade laitonée.

FAÇADE VITRÉE - AVEC TURBINE

Réf. 660145 - 10,5 kW
Classe énergétique : B

Rendement : 75,6 %.
Volume corrigé chauffé : 200 à 450 m³.
Turbo 2 vitesses.
Dimensions : H 59 x L 71 x P 45 cm.
Façade visible : H 59,5 x L 71 cm.
Côte d'encastrement : P 45 cm.
Poids : 150 kg.
Combustible : bûches jusqu'à 63 cm et briquettes.



Corps de chauffe : fonte.
Habillage : fonte.
Coloris : peint anthracite.

Départ des fumées : dessus.
Buse de départ : Ø 180 mm ext.
Bouches d'air chaud de Ø 100 mm ext.

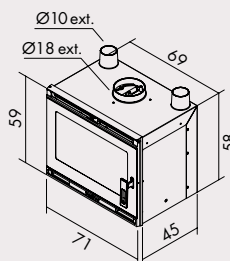

660145

Les inserts doivent être installés suivant la réglementation en vigueur et suivant les conditions d'installation de la notice.



660138

FAÇADE FONTE AVEC AVALOIR

Réf. 660138 - 17 kW
Classe énergétique : A

Rendement : 75,5 %.
Volume corrigé chauffé : 220 à 550 m³.
Dimensions : H 99 x L 99 x P 53 cm.
Poids : 220 kg.
Combustible : bûches jusqu'à 70 cm.

Corps de chauffe : fonte.
Habillage : fonte et acier.
Coloris : peint anthracite.

Départ des fumées : dessus.
Buse de départ : Ø 200 mm ext.

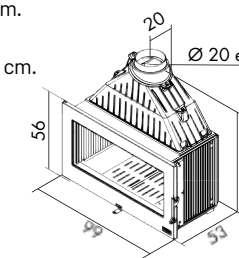

660139

PORTE RELEVABLE

Réf. 660139 - 17 kW
Classe énergétique : A

Rendement : 75,5 %.
Volume corrigé chauffé : 220 à 550 m³.
Dimensions : H 124 x L 99 x P 55 cm.
Poids : 320 kg.
Combustible : bûches jusqu'à 70 cm.

Corps de chauffe : fonte.
Habillage : fonte et acier.
Coloris : peint anthracite.

Départ des fumées : dessus.
Buse de départ : Ø 180 mm int.,
Ø 200 mm ext.

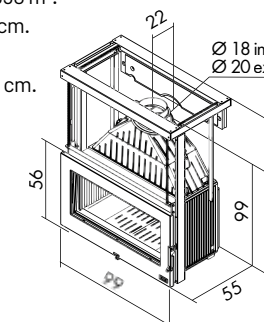

Les inserts doivent être installés suivant la réglementation en vigueur et suivant les conditions d'installation de la notice.



Les inserts bois hydro...

Les inserts bois hydro, également connus sous le nom d'inserts bouilleurs, sont conçus pour être installés sur votre chauffage central. Ils permettent de décentraliser l'énergie dans d'autres pièces de l'habitation.

L'insert à bouilleur de cheminée - Réf.5152 est un appareil dont la chambre de combustion et l'avaloir sont constitués d'une double paroi en acier dans laquelle circule de l'eau.

L'essentiel de la chaleur produite par la combustion est donc directement transmis à cette eau de chauffe.

Cet appareil doit être obligatoirement raccordé sur une installation de chauffage central en état de fonctionnement et par un professionnel.

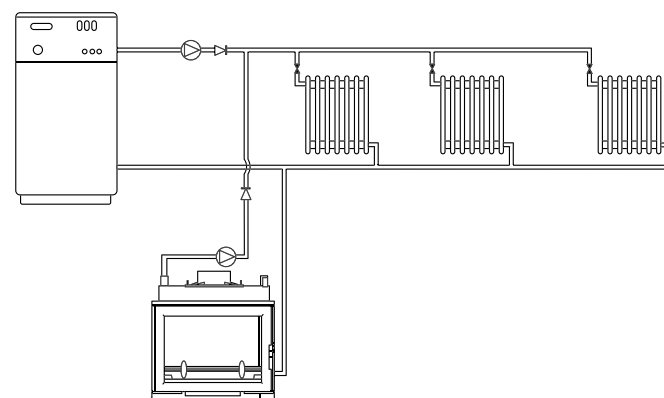

Exemple de principe si couplage avec une chaudière fioul, gaz ou électricité sur une installation existante.
Raccordement chauffage en 33 x 42.



5152

Réf. 5152 - 19 kW

Classe énergétique : B

Rendement : 74,7 %.

Puissance rayonnée 9 kW

Puissance au bouilleur 10 kW

Dimensions : H 73,7 x L 69,5 x P 47,4 cm.

Poids : 185 kg.

Combustible : bûches jusqu'à 56 cm.

Régulation thermostatique.

Corps de chauffe : fonte.

Habillage : fonte et acier.

Coloris : peint anthracite.

Départ des fumées : dessus.

Buse de départ : Ø 180 mm ext.

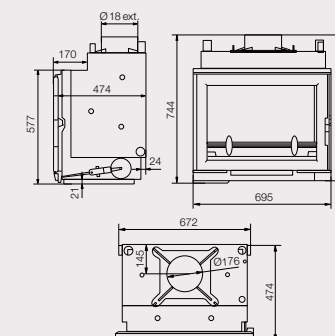

Les inserts doivent être installés suivant la réglementation en vigueur et suivant les conditions d'installation de la notice.



660151

FAÇADE VITRÉE

Réf. 660151 - 18 kW
Classe énergétique : B
 Rendement : 75,05 %.
 Puissance rayonnée **5,5 kW**
 Puissance au bouilleur **12,5 kW**
 Dimensions : H 85,3 x L 71 x P 55,5 cm.
 Poids : 200 kg.
 Combustible : bûches jusqu'à 56 cm.
 Corps de chauffe : fonte.
 Habillage : fonte et acier.
 Coloris : peint anthracite.
 Départ des fumées : dessus.
 Buse de départ : Ø 180 mm ext.

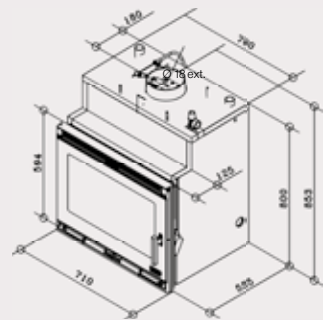

Les inserts doivent être installés suivant la réglementation en vigueur et suivant les conditions d'installation de la notice.



660144

Réf. 660144 - 18 kW
Classe énergétique : A

Rendement : 78,2 %.
 Puissance rayonnée **3,7 kW**
 Puissance au bouilleur **14,3 kW**
 Dimensions : H 109 x L 69,5 x P 49 cm.
 Poids : 248 kg.
 Combustible : bûches jusqu'à 50 cm.
 Corps de chauffe : fonte.
 Habillage : fonte et acier.
 Coloris : peint anthracite.
 Départ des fumées : dessus.
 Buse de départ : Ø 230 mm ext.

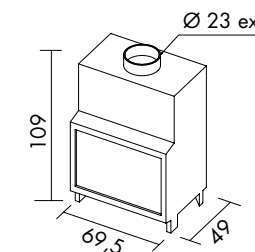

Les inserts doivent être installés suivant la réglementation en vigueur et suivant les conditions d'installation de la notice.



Les poêles bois-charbon



Le principal avantage de ces appareils est la possibilité d'utiliser deux énergies différentes. Avec son bon rendement calorifique, le charbon peut être un précieux allié en cas de grands froids hivernaux.

Deux énergies
pour votre confort !

TOUT FONTE



JURASSIEN

Charbon

Réf. 3701 - 9,5 kW
Classe énergétique : F

Volume corrigé chauffé : 130 à 330 m³.
Dimensions : H 71 x L 79 x P 42 cm.
Poids : 190 kg.
Combustible : anthracite 20/30 ou boulets, (pour combustion en couche mince).
Régulation thermostatique.
Chargement dessus (avec trémie) et avant.
Corps de chauffe : fonte.
Habillage : fonte et acier.
Coloris : peint anthracite ou émaillée.
(voir coloris et décors pages 195-198).

Départ des fumées : arrière.
Distance du sol au-dessus de la buse de départ : 53 cm.
Décendrage latéral arrière gauche.
Livré avec une trémie charbon.
Buse de départ : Ø 125 mm ext.

Option : taque d'été - Réf. 0701, assortie au coloris d'émail pour usage à froid exclusivement.



FONTE ACIER



RÉGENCE

Charbon

Réf. 3755 - 9 kW
Classe énergétique : E

Volume corrigé chauffé : 130 à 330 m³.
Dimensions : H 72 x L 78 x P 37 cm.
Poids : 170 kg.
Combustible : boulets, anthracite 20/30 (pour combustion en couche mince).
Régulation thermostatique.
Chargement dessus (avec trémie) et avant.
Corps de chauffe : fonte.
Habillage : fonte, corps acier.
Coloris : peint anthracite ou émaillée.
(voir coloris et décors pages 195-198).

Départ des fumées : arrière.
Distance du sol au-dessus de la buse de départ : 66 cm.
Décendrage latéral droite.
Livré avec une trémie charbon.
Buse de départ : Ø 153 mm ext.

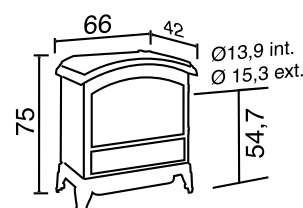

NORVÉGIEN

Charbon

Réf. 310701 - 9 kW

Classe énergétique : F

Volume corrigé chauffé : 130 à 330 m³.

Dimensions : H 75 x L 66 x P 42 cm.

Poids : 175 kg.

Combustible : anthracite 20/30 (pour combustion en couche mince).

Chargement : avant, dessus et côté droit.

Régulation thermostatique.

Corps de chauffe : fonte.

Habillage : fonte.

Coloris : peint anthracite ou émaillée (voir coloris pages 195-198).

Départ des fumées : arrière.

Distance du sol au-dessus de la buse de départ : 54,7 cm.

Buse de départ : Ø 139 mm int., Ø 153 mm ext.

Décendrage latéral arrière gauche.

Livré avec une trémie charbon.

CARVIN

Charbon

Caractéristiques communes aux Petit Carvin et Carvin :

Combustible : anthracite 20/30 (pour combustion en couche mince).

Chargement : devant, dessus et latéral.

Régulation thermostatique.

Corps de chauffe : fonte.

Habillage : fonte.

Coloris : peint anthracite ou émaillée (voir coloris pages 195-198).

Départ des fumées : arrière.

Buse de départ : Ø 139 mm int., Ø 153 mm ext.

Décendrage latéral arrière gauche.

Livré avec une trémie charbon.

PETIT CARVIN

Réf. 366702 - 8 kW

Classe énergétique : F

Volume corrigé chauffé : 90 à 240 m³.

Dimensions : H 78,5 x L 70 x P 46 cm.

Poids : 180 kg.

Distance du sol au-dessus de la buse de départ : 63,2 cm.

CARVIN

Réf. 366701 - 12 kW

Classe énergétique : F

Volume corrigé chauffé : 200 à 450 m³.

Dimensions : H 85 x L 76 x P 53 cm.

Poids : 260 kg.

Distance du sol au-dessus de la buse de départ : 64,5 cm.



Carvin - Réf. 366701
émaillée prune

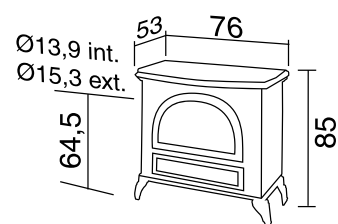

REVIN BC1

Bois/Charbon

Réf. 366718 - 8 kW

Classe énergétique : F

Volume corrigé chauffé : 125 à 290 m³.

Dimensions : H 72 x L 64 x P 48 cm.

Poids : 185 kg.

Puissance au bois : 8 kW

Combustible : bûches jusqu'à 33 cm.

Chargement : avant, dessus et latéral.

Puissance au charbon : 8 kW

Combustibles : anthracite 20/30 ou boulets.

Chargement : dessus et latéral.

Régulation thermostatique.

Corps de chauffe : fonte.

Habillage : fonte.

Coloris : peint anthracite.

Départ des fumées : arrière.

Distance du sol au-dessus de la buse de départ : 57,6 cm.

Buse de départ : Ø 153 mm ext.

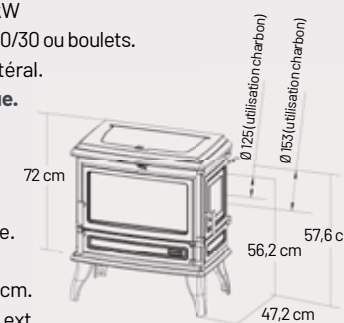

REVIN BC2

Bois/Charbon

Réf. 366719 - 10,7 kW Bois et 10,2 kW Charbon

Classe énergétique : F

Volume corrigé chauffé : 165 à 390 m³.

Dimensions : H 79 x L 70 x P 48 cm.

Poids : 205 kg.

Puissance au bois : 10,7 kW

Combustible : bûches jusqu'à 33 cm.

Chargement : devant, dessus et latéral.

Puissance au charbon : 10,2 kW

Combustibles : anthracite 20/30 ou boulets.

Chargement : dessus et latéral.

Régulation thermostatique.

Corps de chauffe : fonte.

Habillage : fonte.

Coloris : peint anthracite.

Départ des fumées : arrière.

Distance du sol au-dessus de la buse de départ : 63,1 cm.

Buse de départ : Ø 153 mm ext.

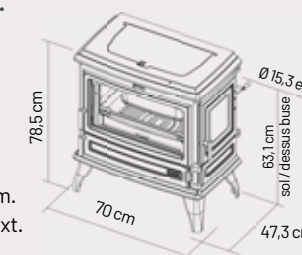



Caractéristiques communes aux Petit Godin :

Chargement dessus.
 Feu continu, bûches verticales.
 Haut rendement.
 Corps de chauffe : fonte.
 Habillage : acier émaillé + fonte émaillée
 ou peint anthracite.
 Intérieur : béton réfractaire.
 Décendrage avant.
 Coloris : fût en toile émaillée noir brillant et éléments
 en fonte émaillée (voir coloris pages 195-198).
 Départ des fumées : 2 positions arrière.



PETIT GODIN

Bois/Charbon

Réf. 3727 - 10 kW
 Classe énergétique : F

Volume corrigé chauffé : 200 à 480 m³.
 Dimensions : H 94 x L 59 x P 48 cm.
 Poids : 100 kg.
 Combustibles : bûches jusqu'à 50 cm, anthracite 20/30 ou boulets.
 Distance du sol au-dessus de la buse de départ : 61 ou 83 cm.
 Buse de départ : Ø 125 mm ext.

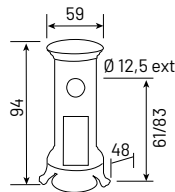

PETIT GODIN

Bois/Charbon

Réf. 3726 - 7 kW
 Classe énergétique : F

Volume corrigé chauffé : 90 à 240 m³.
 Dimensions : H 77 x L 59 x P 48 cm.
 Poids : 90 kg.
 Combustibles : bûches jusqu'à 33 cm, anthracite 20/30 ou boulets.
 Distance du sol au-dessus de la buse de départ : 43 ou 66 cm.
 Buse de départ : Ø 125 mm ext.

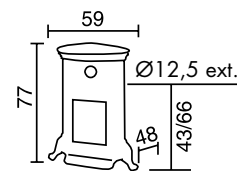

PETIT GODIN

Bois/Charbon

Réf. 3720-A - 5 kW
 Classe énergétique : E

Volume corrigé chauffé : 70 à 190 m³.
 Dimensions : H 76 x L 41 x P 41 cm.
 Poids : 60 kg.
 Combustibles : bûches jusqu'à 40 cm,
 anthracite 20/30 ou boulets.
 Distance du sol au-dessus
 de la buse de départ : 46 ou 68 cm.
 Buse de départ : Ø 97 mm ext.

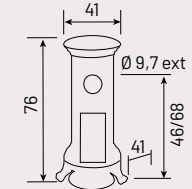

Réf. 3720-A



Réf. 3721-A - 10 kW
 Classe énergétique : F

Volume corrigé chauffé : 200 à 480 m³.
 Dimensions : H 94 x L 53 x P 53 cm.
 Poids : 105 kg.
 Combustibles : bûches jusqu'à 50 cm,
 anthracite 20/30 ou boulets.
 Distance du sol au-dessus
 de la buse de départ : 60,5 ou 83 cm.
 Buse de départ : Ø 125 mm ext.

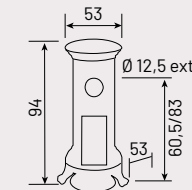

Réf. 3721-A



Existe aussi
 en version bois
 voir pages 118 à 122.

BELLE ÉPOQUE

Bois/Charbon

Réf. 3736 - 5 kW
 Classe énergétique : E

Volume corrigé chauffé : 70 à 190 m³.
 Dimensions : H 89 x L 40 x P 47 cm.
 Poids : 98 kg.
 Combustibles : bûches jusqu'à 38 cm, anthracite 20/30 ou boulets.
 Chargement dessus.
 Feu continu, bûches verticales.
 Haut rendement.
 Corps de chauffe : fonte.
 Habillage : acier émaillé + fonte émaillée ou peint anthracite.
 Intérieur : béton réfractaire.
 Décendrage avant.
 Coloris : fonte émaillée vert majolique ou bleu majolique.
 (voir coloris pages 195-198).
 Départ des fumées : 2 positions arrière.
 Distance du sol au-dessus de la buse de départ : 56,5 ou 78,5 cm.
 Buse de départ : Ø 97 mm ext.

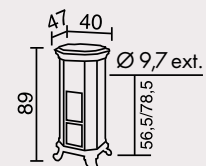

ARIÉGEOIS

Charbon

Caractéristiques communes aux Ariégeois :

Corps de chauffe : fonte.
Habillage : acier émaillé.
Coloris : peint anthracite avec décor en acier émaillé.
(voir coloris pages 195-198).
Départ des fumées : arrière.
Décendrage supérieur latéral gauche.
Livré sans trémie charbon, en utilisation à travers la masse uniquement.
Buse de départ : Ø 125 mm ext.



Réf. 3708 - 7 kW

Classe énergétique : E

Volume corrigé chauffé : 90 à 240 m³.
Dimensions : H 70 x L 59 x P 36 cm.
Poids : 130 kg.
Combustibles : anthracite 20/30 ou boulets.
Chargement : devant ou dessus.

Distance du sol au-dessus de la buse de départ : 56,5 cm.

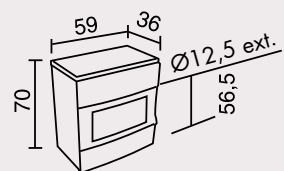

Réf. 3753 - 9,8 kW

Classe énergétique : E

Volume corrigé chauffé : 200 à 480 m³.
Dimensions : H 76 x L 74 x P 43 cm.
Poids : 175 kg.

Combustibles : anthracite 10/20 et 20/30 (pour combustion en couche mince) ou boulets.
Grande taque de chargement.

Régulation thermostatique.

Distance du sol au-dessus de la buse de départ : 57 cm.

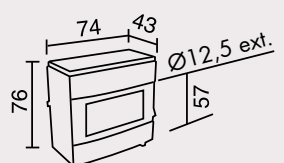

CHAMONIX

Bois/Charbon

Réf. 3147 - 9,7 kW

Classe énergétique : F

Volume corrigé chauffé : 130 à 330 m³.
Dimensions : H 110 x L 74 x P 50 cm.
Poids : 180 kg.
Combustibles : bûches jusqu'à 45 cm ou boulets défumés 20/30 g.

Régulation thermostatique.

Corps de chauffe : fonte et béton réfractaire.
Habillage : fonte et acier peint anthracite.

Coloris : peint anthracite avec décors en acier émaillé.
(voir coloris et décors pages 195-198).

Départ des fumées : arrière ou dessus.
Distance du sol au-dessus de la buse de départ arrière : 103 cm.
Livré avec une trémie charbon.
Buse de départ : Ø 180 cm ext.

Réserve à bûches + four.

Options : Porte verre four - Réf. 0167, pour les Chamonix - Réf. 3147 pour utilisation en four à pizza (livrée séparément : à monter).
Four : H 20 x L 44 x P 29 cm.
Sur les Réf. 3147 : porte laitonnée en option.

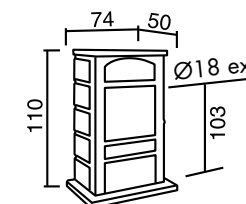



PÉGASE

Réf. 411401 - 5,6 kW G.P.
6,6 kW G.N.

Classe énergétique : D

Appareil étanche à système ventouse.

Volume corrigé chauffé : 5,6 kW G.P. = 90 à 240 m³.

6,6 kW G.N. = 90 à 240 m³.

Dimensions : H 87 x L 95 x P 37 cm.

Poids : 101 kg.

Combustibles : G.P. et G.N.

Régulation thermostatique automatique.

Corps de chauffe : fonte.

Habillage : fonte.

Coloris : peint anthracite (voir coloris pages 195-198).

Départ des fumées : dessus.

Buse de départ : Ø 100 mm int., 150 mm ext.

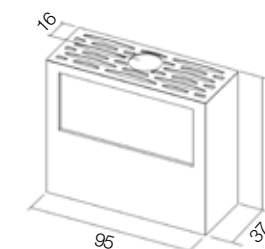

Les poêles et inserts à gaz



Les appareils au gaz sont appréciés pour leur simplicité d'utilisation et le confort que procure cette énergie propre.



LES POÊLES GODIN et GRDF se sont associés pour promouvoir le développement d'une nouvelle gamme d'inserts et de poêles au gaz naturel. Découvrez-en les caractéristiques dans les pages suivantes. lemotiongaz.fr

Praticité
et modernité



ÉCLIPSE GAZ

Réf. 388418 - 5,6 kW G.P.
6,6 kW G.N.

Classe énergétique : C

Appareil étanche à système ventouse.

Volume corrigé chauffé : 5,6 kW G.P. = 90 à 240 m³.
6,6 kW G.N. = 90 à 240 m³.

Dimensions : H 80 x L 72 x P 39,5 cm.

Poids : 165 kg.

Combustibles : G.P. et G.N.

Régulation thermostatique.

Corps de chauffe : fonte.

Habillage : fonte.

Coloris : peint anthracite (voir coloris pages 195-198).

Départ des fumées : arrière et dessus.

Distance du sol au-dessus de la buse de départ : 71,5 cm.

Buse de départ : Ø 100 mm int., 150 mm ext.

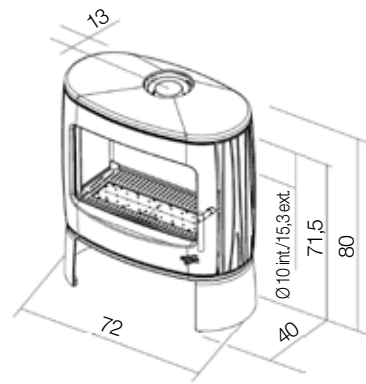

ÉLIOT GAZ

Réf. 388431 - 5,6 kW G.P.
6,6 kW G.N.

Classe énergétique : C

Appareil étanche à système ventouse.

Volume corrigé chauffé : 5,6 kW G.P. = 90 à 240 m³.
6,6 kW G.N. = 90 à 240 m³.

Dimensions : H 90 x L 72 x P 40,2 cm.

Poids : 185 kg.

Combustibles : G.P. et G.N.

Régulation thermostatique automatique.

Corps de chauffe : fonte.

Habillage : fonte.

Coloris : peint anthracite (voir coloris pages 195-198).

Départ des fumées : arrière et dessus.

Distance du sol au-dessus de la buse de départ : 71 cm.

Buse de départ : Ø 100 mm int., 150 mm ext.

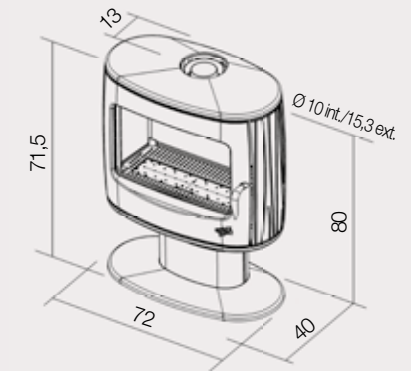

CONSTANCE GAZ

Réf. 630402 - 10 kW G.P.
Classe énergétique : G

**Convecteurs à haut rendement
et à effet décoratif de combustion.**

Volume corrigé chauffé : 200 à 480 m³.
Dimensions : H 103,3 x L 104 x P 69 cm.
Poids : 450 kg.
Combustible : G.N. Propane.

Corps de chauffe : fonte.
Habillage : céramique.
Coloris : façade peint anthracite avec décor
céramique blanc motif monochrome.

Départ des fumées : dessus.
Buse de départ : Ø 111 mm à emboîtement interne.
Ensemble livré non monté en 2 colis.
Livré avec insert gaz acier et fonte - Réf. 3461.

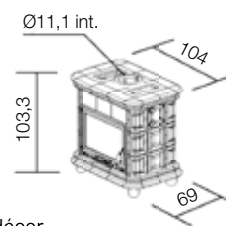

INSERT 600 INSERT 700



Insert gaz
Réf. 3451 ou 3461



Réf. 3451 - 6,5 kW G.P.
Classe énergétique : G

**Convecteurs à haut rendement
et à effet décoratif de combustion.**

Volume corrigé chauffé : 90 à 240 m³.
Turbo 2 vitesses.
Dimensions : H 50 x L 60 x P 38 cm.
Poids : 75 kg.
Combustibles : G.N. Propane.
Régulation thermostatique.

Corps de chauffe : fonte acier.
Habillage : fonte acier.
Coloris : peint anthracite.

Départ des fumées : dessus.
Buse de départ : Ø 97 cm à emboîtement
interne.

Bouches d'air chaud Ø 100 mm.

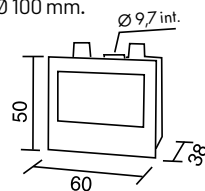

Réf. 3461 - 10 kW G.P.
Classe énergétique : G

**Convecteurs à haut rendement
et à effet décoratif de combustion.**

Volume corrigé chauffé : 200 à 480 m³.
Turbo 2 vitesses.
Dimensions : H 57 x L 70 x P 43 cm.
Poids : 95 kg.
Combustibles : G.N. Propane.
Régulation thermostatique.

Corps de chauffe : fonte acier.
Habillage : fonte acier.
Coloris : peint anthracite.

Départ des fumées : dessus.
Buse de départ : Ø 111 cm à emboîtement
interne.

Bouches d'air chaud Ø 100 mm.

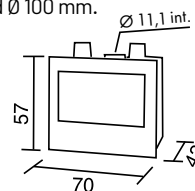

RÉGENCE

Réf. 3444 - 6 kW G.N.

Classe énergétique : G

**Convecteurs à haut rendement
et à effet décoratif de combustion.**

Volume corrigé chauffé : 70 à 190 m³.
Dimensions : H 60 x L 64,5 x P 35 cm.
Poids : 85 kg.
Combustibles : G.N. Propane.
Régulation thermostatique.

Corps de chauffe : fonte acier.
Habillage : fonte acier.
Coloris : peint anthracite ou émaillée (voir coloris pages 195-198).

Départ des fumées : arrière.
Distance du sol au-dessus de la buse de départ : 52,5 cm.
Buse de départ : Ø 111 mm int., 125 mm ext.

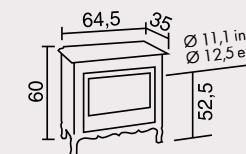

Régence Réf. 3444

JURASSIEN

Réf. 3401 - 10,9 kW G.N.

Classe énergétique : G

Volume corrigé chauffé : 200 à 450 m³.
Dimensions : H 72 x L 79 x P 39 cm.
Poids : 152 kg.
Combustible : G.N. Propane.
Régulation thermostatique.

Corps de chauffe : fonte.
Habillage : fonte.
Coloris : peint anthracite ou émaillée (voir coloris pages 195-198).

Départ des fumées : arrière.
Distance du sol au-dessus de la buse de départ : 49 cm.
Buse de départ : Ø 97 mm int., 111 mm ext.

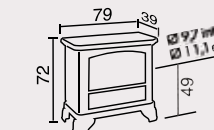

Jurassien - Réf. 3401

PETIT JURASSIEN

Réf. 3403 - 7,3 kW G.N.

Classe énergétique : G

Volume corrigé chauffé : 90 à 240 m³.
Dimensions : H 63 x L 69 x P 34 cm.
Poids : 110 kg.
Combustible : G.N. Propane.
Régulation thermostatique.

Corps de chauffe : fonte.
Habillage : fonte.
Coloris : peint anthracite ou émaillée (voir coloris pages 195-198).

Départ des fumées : arrière.
Distance du sol au-dessus de la buse de départ : 42 cm.
Buse de départ : Ø 97 mm int., 111 mm ext.

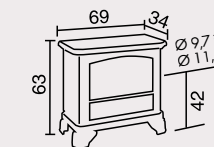

Les inserts doivent être installés suivant la réglementation en vigueur et suivant les conditions d'installation de la notice.



CARVIN

Réf. 366401 - 12 kW G.N.
Classe énergétique : G

Volume corrigé chauffé : 200 à 480 m³.
Dimensions : H 85 x L 75 x P 51 cm.
Poids : 190 kg.
Combustible : G.N. Propane.

Régulation thermostatique.

Corps de chauffe : fonte.
Habillage : fonte.
Coloris : peint anthracite ou émaillée
(voir coloris pages 195-198).

Départ des fumées : arrière et dessus.
Distance du sol au-dessus de la buse de départ : 58 cm.
Buse de départ : Ø 111 mm int., 125 mm ext.

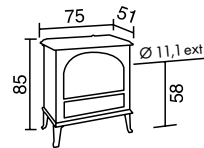

NORVÉGIEN



Réf. 3475 - 10,9 kW G.N.
Classe énergétique : G

Volume corrigé chauffé : 200 à 450 m³.
Dimensions : H 75 x L 65,8 x P 40 cm.
Poids : 139 kg.
Combustible : G.N. Propane.

Régulation thermostatique.

Corps de chauffe : fonte.
Habillage : fonte.
Coloris : peint anthracite ou émaillée
(voir coloris pages 195-198).

Départ des fumées : arrière.
Distance du sol au-dessus de la buse de départ : 47 cm.
Buse de départ : Ø 97 mm int., 111 mm ext.

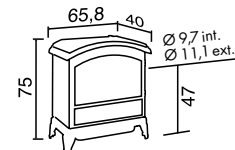

Les inserts doivent être installés suivant la réglementation en vigueur et suivant les conditions d'installation de la notice.



PETIT GODIN

Réf. 3430 - 5 kW G.N.
Classe énergétique : G

Volume corrigé chauffé : 70 à 190 m³.
Dimensions : H 77 x L 45 x P 45 cm.
Poids : 55 kg.
Combustible : G.N. Propane.

Régulation thermostatique.

Corps de chauffe : fonte.
Habillage : fonte et acier émaillé.
Coloris : fût en tôle émaillée noir brillant
et éléments en fonte émaillée
(voir coloris pages 195-198).

Départ des fumées : arrière.
Distance du sol au-dessus
de la buse de départ : 57,5 cm.
Buse de départ : Ø 111 mm int.,
125 mm ext.

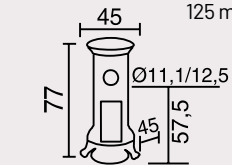

PETIT GODIN



Petit Godin
Réf. 3426/3427

Réf. 3426 - 7 kW G.N.
Classe énergétique : G

Volume corrigé chauffé : 90 à 240 m³.
Dimensions : H 77 x L 59 x P 53 cm.
Poids : 65 kg.
Combustible : G.N. Propane.

Régulation thermostatique.

Corps de chauffe : fonte.
Habillage : fonte et acier émaillé.
Coloris : fût en tôle émaillée noir brillant
et éléments en fonte émaillée
(voir coloris pages 195-198).

Départ des fumées : arrière.
Distance du sol au-dessus
de la buse de départ : 57 cm.
Buse de départ : Ø 111 mm int., 125 mm ext.

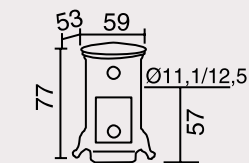

Réf. 3427 - 9 kW G.N.
Classe énergétique : G

Volume corrigé chauffé : 130 à 330 m³.
Dimensions : H 94 x L 59 x P 53 cm.
Poids : 80 kg.
Combustible : G.N. Propane.

Régulation thermostatique.

Corps de chauffe : fonte.
Habillage : fonte et acier émaillé.
Coloris : fût en tôle émaillée noir brillant
et éléments en fonte émaillée
(voir coloris pages 195-198).

Départ des fumées : arrière.
Distance du sol au-dessus
de la buse de départ : 76 cm.
Buse de départ : Ø 111 mm int., 125 mm ext.

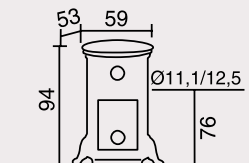

Les inserts doivent être installés suivant la réglementation en vigueur et suivant les conditions d'installation de la notice.



Les poêles fioul

Le chauffage au fioul procure un jeu de flammes bleues presque aussi convivial qu'un feu de bois.

La chaleur, diffusée par convection, est confortable et agréable grâce au rayonnement direct des surfaces d'échange de l'appareil.



Confort et
performance



CARVIN

Réf. 366801 - 11 kW
Classe énergétique : F
Sans réservoir :

Flamme bleue

Volume corrigé chauffé : 200 à 450 m³.

Dimensions : H 85 x L 75 x P 51 cm.

Poids : 190 kg.

Corps de chauffe : fonte.

Habillage : fonte.

Coloris : peint anthracite ou émaillée.
(voir coloris pages 195-198).

Départ des fumées : arrière et dessus.

Distance du sol au-dessus de la buse de départ : 71,5 cm.

Buse de départ : Ø 125 mm ext.

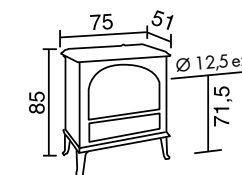

AVEC MIROIR PANORAMIQUE



NORVÉGIEN

Réf. 3877 - 11 kW

Classe énergétique : F

Sans réservoir :

 Flamme bleue

Volume corrigé chauffé : 200 à 450 m³.

Dimensions : H 75 x L 66 x P 52 cm.

Poids : 106 kg.

Corps de chauffe : fonte.

Habillage : fonte.

Coloris : peint anthracite ou émaillée.

(voir coloris pages 195-198).

Départ des fumées : arrière.

Distance du sol au-dessus de la buse de départ : 46,5 cm.

Buse de départ : Ø 125 mm ext.

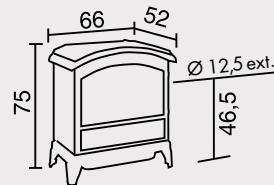

AVEC MIROIR PANORAMIQUE



Jurassien - Réf. 3803

JURASSIEN

Réf. 3801 - 11 kW

Classe énergétique : F

Sans réservoir :

 Flamme bleue

Volume corrigé chauffé : 200 à 450 m³.

Dimensions : H 71 x L 79 x P 46 cm.

Poids : 130 kg.

Corps de chauffe : fonte.

Habillage : fonte.

Coloris : peint anthracite ou émaillé.

(voir coloris pages 195-198).

Départ des fumées : arrière.

Distance du sol au-dessus de la buse de départ : 45 cm.

Buse de départ : Ø 125 mm ext.

Option : taque d'été - Réf. 0701 assortie

au coloris d'émail pour usage à froid exclusivement.

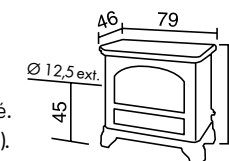

Réf. 3803 - 8 kW

Classe énergétique : E

Sans réservoir :

 Flamme bleue

Volume corrigé chauffé : 90 à 240 m³.

Dimensions : H 63 x L 67 x P 35 cm.

Poids : 90 kg.

Corps de chauffe : fonte.

Habillage : fonte.

Coloris : peint anthracite ou émaillée.

(voir coloris pages 195-198).

Départ des fumées : arrière.

Distance du sol au-dessus de la buse de départ : 40 cm.

Buse de départ : Ø 125 mm ext.

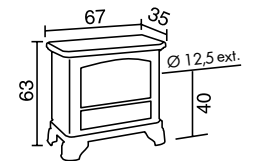

AVEC MIROIR PANORAMIQUE



Ariégeois - Réf. 3866

ARIÉGEOIS

ARIÉGEOIS

Réf. 3866 - 7,5 kW

Classe énergétique : F

Avec réservoir :

Flamme bleue

Volume corrigé chauffé : 90 à 240 m³.

Dimensions : H 71 x L 59 x P 37 cm.

Poids : 64 kg.

Corps de chauffe : fonte.

Habillage : acier + fonte.

Coloris : émaillée brun ou noir

(voir coloris pages 195-198).

Départ des fumées : dessus et arrière.

Distance du sol au-dessus de la buse de départ : 46 cm.

Buse de départ : Ø 125 mm ext.

Capacité du réservoir 12 litres.

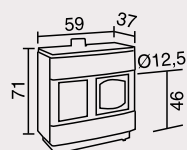

GRAND ARIÉGEOIS

Réf. 3863 - 9 kW

Classe énergétique : F

Avec réservoir :

Flamme bleue

Volume corrigé chauffé : 130 à 330 m³.

Dimensions : H 76 x L 74 x P 42,5 cm.

Poids : 85 kg.

Corps de chauffe : fonte.

Habillage : acier + fonte.

Coloris : émaillée brun ou noir

(voir coloris pages 195-198).

Départ des fumées : dessus et arrière.

Distance du sol au-dessus de la buse de départ : 51 cm.

Buse de départ : Ø 125 mm ext.

Capacité du réservoir 12 litres.

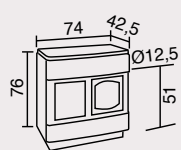

AVEC MIROIR PANORAMIQUE



Ariégeois - Réf. 302866

ARIÉGEOIS

ARIÉGEOIS

Réf. 3807 - 8 kW

Classe énergétique : F

Sans réservoir :

Flamme bleue

Volume corrigé chauffé : 90 à 240 m³.

Dimensions : H 71 x L 59 x P 37 cm.

Poids : 54 kg.

Corps de chauffe : fonte.

Habillage : acier + fonte.

Coloris : émaillée brun ou noir

(voir coloris pages 195-198).

Départ des fumées : arrière.

Distance du sol au-dessus de la buse de départ : 46 cm.

Buse de départ : Ø 125 mm ext.

Capacité du réservoir 12 litres.

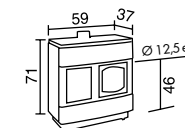

ARIÉGEOIS

Réf. 302866 - 7,5 kW

Classe énergétique : F

Avec réservoir :

Flamme bleue

Volume corrigé chauffé : 90 à 240 m³.

Dimensions : H 71 x L 59 x P 37 cm.

Poids : 64 kg.

Corps de chauffe : fonte.

Habillage : acier + fonte.

Coloris : émaillée brun ou noir

(voir coloris pages 195-198).

Départ des fumées : dessus et arrière.

Distance du sol au-dessus de la buse de départ : 46 cm.

Buse de départ : Ø 125 mm ext.

Capacité du réservoir 12 litres.

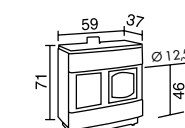

AVEC MIROIR PANORAMIQUE



CHÂTELAINÉ

BOIS/BOIS-CHARBON



Les cuisinières

Avec leur double fonction chauffage et cuisson, les cuisinières GODIN ont su traverser les époques grâce à leur design stylé et puissant. Une gamme de produits de grande qualité, avec un souci du détail dans les finitions et la fonctionnalité.

La préservation du sens pratique et la beauté intemporelle rendent chaque création incomparable. Voilà pourquoi les cuisinières GODIN se transmettent de génération en génération.

L'art de combiner chauffage et cuisson

Réf. 6155 Bois  

Classe énergétique : A
Puissance : 11 kW.

Réf. 6755 Bois-Charbon

Puissance : 10 kW maxi au charbon.
Puissance : 11 kW maxi au bois.

Four : L 41 x H 29 x P 40.

Encombrement : L 110 x H 84/87 x P 69 cm.

Présentée en coloris saphir rustique.

Coloris : gamme acier émaillé, voir page 196.

Inox impossible sur Châtelaine de chauffage.

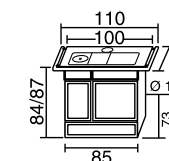

6155 Bois
6755 Bois-charbon



L'art de combiner chauffage et cuisson...

- Dessus débordant (largeur hors tout 88 ou 110 cm).
- Feu continu.
- Système anti-bistre.
- Dessus fonte émaillée d'origine.
- Four émaillé chauffé par convection avec indicateur de température.

Options à préciser impérativement à la commande : Décor doré à l'or fin, chromé velours ou chromé brillant.

Réf. 6150 Bois



Classe énergétique : A

Puissance : 8 kW.

Réf. 6750 Bois-Charbon*

Puissance : 7,5 kW maxi au charbon.

Puissance : 8 kW maxi au bois.

Four : L 30 x H 30 x P 40 cm.

Encombrement : L 88 x H 84/87 x P 67,5 cm.

Présentée en coloris carmin décor.

Coloris : gamme acier émaillé, voir page 196.

Inox impossible sur Châtelaine de chauffage.

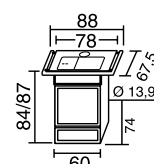

6150 Bois
6750 Bois-charbon

Grâce à la gamme de bouilleurs qui l'équipe, la famille Cuisicentral bois ou bois-charbon de GODIN permet de combiner en un seul appareil : chauffage central, cuisson, production d'eau chaude sanitaire par l'adjonction d'un ballon pour les références 5755, 5155, 5765 et 5165 ou chauffage central de faible puissance (5 kW), cuisson, production d'eau chaude sanitaire pour la référence 6759 et 6159.

- Dessus débordant (larg. hors tout 110 cm).
- Feu continu.
- Système anti-bistre.
- Dessus fonte émaillée d'origine.
- Four émaillé chauffé par convection avec indicateur de température.

Options à préciser impérativement à la commande :

Décor doré à l'or fin, chromé velours ou chromé brillant.

Raccordement au circuit d'eau, départ et retour :

- 33/42 mm (1 1/4") pour 5755, 5155, 5765 et 5165.
- 26/34 mm (1") pour réf. 6759 et 6159



Réf. 5155 bois ou **Réf. 5755 bois-charbon.**

Puissance totale : 19,7 kW bois, 16,7 kW charbon.

Réf. 5165 bois ou **Réf. 5765 bois-charbon.**

Puissance totale : 22,2 kW bois, 18,9 kW charbon.

Réf. 6159 bois ou **Réf. 6759 bois-charbon.**

Puissance totale : 11,3 kW bois, 11,9 kW charbon.

Four : L 41 x H 29 x P 40.

Encombrement : L 110 x H 84/87 x P 74/71,5/69 cm.

Présentée en coloris saphir décor.

Coloris : coloris et finitions, voir catalogue cuisson.

Inox impossible sur Châtelaine de chauffage.

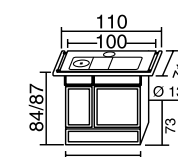

5155 Bois
5755 Bois-charbon

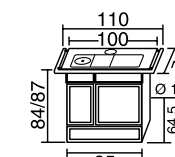

5165 Bois
5765 Bois-charbon

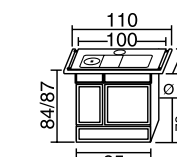

6159 Bois
6759 Bois-charbon

Foyer 3 finitions :



Position basse

Puissance totale : 22,2 kW bois
18,9 kW charbon
H 48 x L 21,5 x P 54,5 cm.



Position intermédiaire

Puissance totale : 14,8 kW bois
12,3 kW charbon
H 34,5 x L 21,5 x P 54,5 cm.



Position haute

Puissance totale : 7,4 kW bois
6,3 kW charbon
H 21 x L 21,5 x P 54,5 cm.

* Les cuisinières bois-charbon ont des caractéristiques techniques (puissance, rendement, taux de CO...) différentes selon le combustible utilisé bois ou charbon.

CHÂTELAINE BOIS/BOIS-CHARBON

Chauffage + cuisson

Réf. 6155 Bois  
Classe énergétique : A
 Puissance : 11 kW.

Réf. 6755 Bois-Charbon*
 Puissance : 10 kW maxi au charbon.
 Puissance : 11 kW maxi au bois.

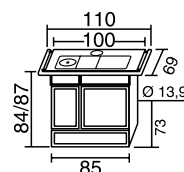

Four : L 41 x H 29 x P 40.
Encombrement : L 110 x H 84/87 x P 69 cm.
 Largeur sans les barres : 100 cm.
 Foyer : H 30 x L 21,5 x P 55 cm.
 Poids : 215 kg.
 Bûches : 50 cm.
 Volume corrigé chauffé : 105 à 450 m³.

CUISICENTRAL = chauffage central + cuisson

Réf. 5155 Bois
Classe énergétique : A
 Puissance : 19,7 kW.

Réf. 5755 Bois-Charbon*
 Puissance : 16,7 kW maxi au charbon.
 Puissance : 19,7 kW maxi au bois.

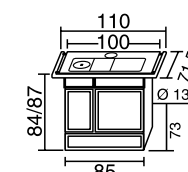

Four : L 41 x H 29 x P 40.
Encombrement : L 110 x H 84/87 x P 71,5 cm.
 Largeur sans les barres : 100 cm.
 Foyer : H 30 x L 21,5 x P 49 cm.
 Poids : 219 kg.
 Bûches : 45 cm.
 Puissance Rayonnée : charbon 6,3 kW.
 bois 10,7 kW.
 Puissance Bouilleur : charbon 10,4 kW.
 bois 9 kW.
 ECS par accumulation possible (par ballon séparé).

Réf. 6150 Bois  
Classe énergétique : A
 Puissance : 8 kW.

Réf. 6750 Bois-Charbon*
 Puissance : 7,5 kW maxi au charbon.
 Puissance : 8 kW maxi au bois.

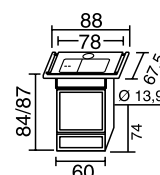

Four : L 30 x H 30 x P 40 cm.
Encombrement : L 88 x H 84/87 x P 67,5 cm.
 Largeur sans les barres : 78 cm.
 Foyer : H 22 x L 16 x P 36 cm.
 Poids : 140 kg.
 Bûches : 33 cm.
 Volume corrigé chauffé : 160 à 390 m³.

Réf. 5165 Bois
Classe énergétique : A
 Puissance : 22,2 kW.

Réf. 5765 Bois-Charbon*
 Puissance : 18,9 kW maxi au charbon.
 Puissance : 22,2 kW maxi au bois.

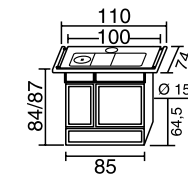

Four : L 41 x H 29 x P 40.
Encombrement : L 110 x H 84/87 x P 74 cm.
 Largeur sans les barres : 100 cm.
 Foyer : H 48 x L 21,5 x P 54,5 cm.
 Poids : 245 kg.
 Bûches : 50 cm.
 Puissance Rayonnée : charbon 3,7 kW.
 bois 8,2 kW.
 Puissance Bouilleur : charbon 15,2 kW.
 bois 14 kW.
 ECS par accumulation possible (par ballon séparé).

CUISICENTRAL = Chauffage central + cuisson

Réf. 6159 Bois
Classe énergétique : A
 Puissance : 11,3 kW.

Réf. 6759 Bois-Charbon*
 Puissance : 11,9 kW maxi au charbon.
 Puissance : 11,3 kW maxi au bois.

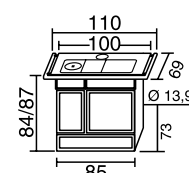

Four : L 41 x H 29 x P 40.
Encombrement : L 110 x H 84/87 x P 69 cm.
 Largeur sans les barres : 100 cm.
 Foyer : H 30 x L 21,5 x P 55 cm.
 Poids : 220 kg.
 Bûches : 50 cm.
 Puissance Rayonnée : bois 8,1 kW.
 charbon 7,9 kW.
 Puissance Bouilleur : bois 3,2 kW.
 charbon 4 kW.
 ECS par accumulation possible (par ballon séparé).

* Les cuisinières bois-charbon ont des caractéristiques techniques (puissance, rendement, taux de CO...) différentes selon le combustible utilisé bois ou charbon.

ARPÈGE



ARPÈGE BOIS / BOIS-CHARBON

Réf. 240153 Bois

Classe énergétique : A

Puissance : 10,5 kW.



Réf. 240753 Bois-Charbon

Puissance : 10 kW maxi au charbon.

Puissance : 10,5 kW maxi au bois.

Four : L 41 x H 29 x P 40 cm.

Encombrement : L 85 x H 84/87 x P 69 cm.

Présentée en coloris blanc.

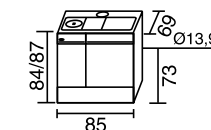

Réf. 240151 Bois

Classe énergétique : A

Puissance : 8 kW.



Réf. 240751 Bois-Charbon

Puissance : 7,5 kW maxi au charbon.

Puissance : 8 kW maxi au bois.

Four : L 30 x H 30 x P 40 cm.

Encombrement : L 60 x H 84/87 x P 62 cm.

Présentée en coloris brun.

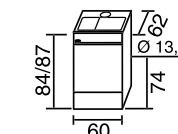

Réf. 240152 Bois

Classe énergétique : A

Puissance : 10 kW.



Réf. 240752 Bois-Charbon

Puissance : 9 kW maxi au charbon.

Puissance : 10 kW maxi au bois.

Four : L 31 x H 29 x P 40 cm.

Encombrement : L 75 x H 84/87 x P 69 cm.

Présentée en coloris noir traditionnel.

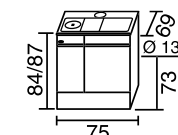

Coloris ARPÈGE :

-  émaillé brun
-  émaillé blanc
-  émaillé noir mat
-  émaillé miroir



ARPÈGE BOIS

Toutes les cuisinières Bois / Bois-Charbon sont équipées d'un dessus avec taque fonte.

Réf. 240156 Bois

Classe énergétique : A

Puissance : 12 kW.



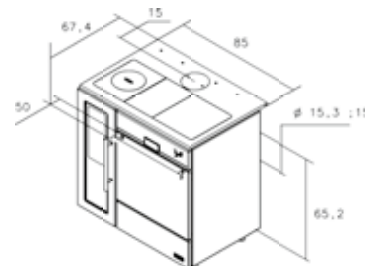

Four : L 41 x H 29 x P 40.

Encombrement : L 85 x H 84/87 x P 67 cm.

Présentée en coloris émaillé brun.



Coloris ARPÈGE :

-  émaillé brun
-  émaillé blanc
-  émaillé noir mat
-  émaillé miroir



Tout en un seul appareil...

Chauffage central, cuisson, production d'eau chaude sanitaire par l'adjonction d'un ballon pour les références : 230129, 230729, 230153, 230753, 230154, 230754, 230163 et 230763.

Chauffage central de faible puissance (5 kW), cuisson, production d'eau chaude sanitaire pour les références 230157, 230757, 230158 et 230758.

Raccordement au circuit d'eau, départ et retour :

- 33/42 mm (1 1/4) pour réf. 230153, 230753, 230154, 230754, 230163 et 230763.

- 26/34 mm (1") pour réf. 230157, 230757, 230158 et 230758.

Réf. 230163 Bois*

Classe énergétique : B

Puissance : 22,2 kW.

Réf. 230763 Bois-Charbon*

Puissance : 18,9 kW maxi au charbon.

Puissance : 22,2 kW maxi au bois.

Four : L 41 x H 29 x P 40 cm.

Foyer : 3 positions.

Encombrement : L 85 x H 84/87 x P 74 cm.

Présentée en coloris blanc.

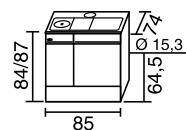

CUISICENTRAL CHAUFFAGE CENTRAL + CUISSON

Réf. 230157 Bois*

Classe énergétique : A

Puissance : 11,3 kW.

Réf. 230757 Bois-Charbon*

Puissance : 11,9 kW maxi au charbon.

Puissance : 11,3 kW maxi au bois.

Four : L 31 x H 29 x P 40 cm.

Encombrement : L 75/85 x H 84/87 x P 69 cm.

Présentée en coloris brun.

Existe aussi réf. 230158* bois ou réf. 230758* bois-charbon.

Réf. 230154 Bois*

Classe énergétique : C

Puissance : 19,7 kW.

Réf. 230754 Bois-Charbon*

Puissance : 16,7 kW maxi au charbon.

Puissance : 19,7 kW maxi au bois.

Four : L 41 x H 29 x P 40 cm.

Encombrement : L 85 x H 84/87 x P 71,5 cm.

Présentée en coloris brun.

Existe aussi réf. 230153* bois ou réf. 230753* bois-charbon.

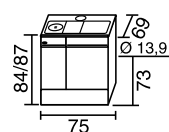

230157 Bois
230757 Bois-charbon

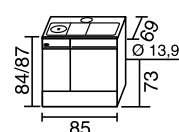

230158 Bois
230758 Bois-charbon

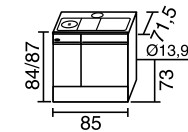

230154 Bois
230754 Bois-charbon
230153 Bois
230753 Bois-charbon

Puissance réglable par variation de la hauteur de grille :



Position basse

Réf. 230129 bois ou réf. 230729 bois-charbon :

Foyer : H. 45 x L. 21,5 x P. 46,5 cm.

Réf. 230163 bois ou réf. 230763 bois-charbon :

Foyer : H. 48 x L. 21,5 x P. 54,5 cm.

Puissance totale : 22,2 kW bois
18,9 kW charbon



Position intermédiaire

Réf. 230129 bois ou réf. 230729 bois-charbon :

Foyer : H. 30 x L. 21,5 x P. 46,5 cm.

Réf. 230163 bois ou réf. 230763 bois-charbon :

Foyer : H. 34,5 x L. 21,5 x P. 54,5 cm.

Puissance totale : 14,8 kW bois
12,3 kW charbon



Position haute

Réf. 230129 bois ou réf. 230729 bois-charbon :

Foyer : H. 17 x L. 21,5 x P. 46,5 cm.

Réf. 230163 bois ou réf. 230763 bois-charbon :

Foyer : H. 21 x L. 21,5 x P. 54,5 cm.

Puissance totale : 7,4 kW bois
6,3 kW charbon

Coloris ARPÈGE :

émaillé brun

émaillé blanc

émaillé noir mat

émaillé miroir



ARPÈGE FIOUL

La première cuisinière française estampillée NF Fioul...

Une seule énergie pratique : le fioul, pour trois fonctions essentielles : le chauffage (10,5 kW), la cuisson au four et le mijotage.

Réf. 242853 Fioul flamme bleue

Puissance : 10,5 kW.

Réf. 242852 Fioul flamme bleue

Puissance : 9 kW.

Four : H 29 x L 41/31 x P 40 cm.

Encombrement : L 85/75 x H 84/87 x P 69 cm.

Présentée en coloris brun.

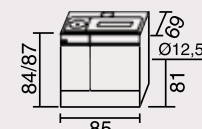

Réf. 242853

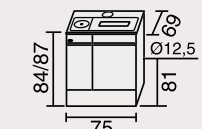

Réf. 242852

Coloris ARPÈGE :

émaillé brun

émaillé blanc

émaillé noir mat

émaillé miroir



PRATIQUE

BRÛLEUR EXTRACTIBLE
facilite les opérations d'entretien.



AVEC RÉSERVOIR ET ALIMENTATION DIRECTE



SYMPHONIE

Avec les FOURNEAUX GODIN, vous découvrirez le raffinement allié à la robustesse.

- Façade tout fonte émaillée.
- Dessus avec taques fonte.
- Dessus poli ou émaillé sur cuisinières Bois-Bois/charbon.
- Briques réfractaires des foyers facilement interchangeables.
- Fours émaillés chauffés par convection.

Réf. 260153 Bois

Classe énergétique : A

Puissance : 10,5 kW.

Réf. 260753 Bois-Charbon

Puissance : 10 kW maxi au charbon.

Puissance : 10,5 kW maxi au bois.

Four : L 41 x H 29 x P 40 cm.

Encombrement : L 85 x H 84/87 x P 69 cm.

Présentée en coloris carmin.

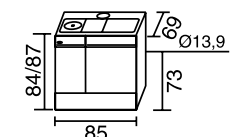

Taques vue de dessus



Coloris Symphonie :

émaillé brun

émaillé blanc

émaillé carmin

émaillé noir mat



* Elles doivent être obligatoirement raccordées sur une installation de chauffage central en état de fonctionnement. Raccordement au circuit d'eau, départ et retour :

• 33/42 mm (1 1/4) pour les réf. 230153, 230753, 230154, 230754, 230163, 230763, 230129 et 230729. • 26/34 mm (1") pour les réf. 230157, 230757, 230158 et 230758.

Les cuisinières bois-charbon ont des caractéristiques techniques (puissance, rendement, taux de CO...) différentes selon le combustible utilisé bois ou charbon.

ARPÈGE BOIS

Chauffage + cuisson

Réf. 240156 Bois

Classe énergétique : A
Puissance : 12 kW.

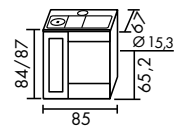

Four : L 41 x H 29 x P 40.
Encombrement : L 85 x H 84/87 x P 67 cm.
Foyer : H 49 x L 22 x P 52 cm.
Poids : 212 kg.
Bûches : 50 cm.
Volume corrigé chauffé : 90 à 400 m³.

ARPÈGE BOIS/BOIS-CHARBON

Chauffage + cuisson

Réf. 240153 Bois

Classe énergétique : A
Puissance : 10,5 kW.

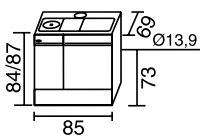

Four : L 41 x H 29 x P 40 cm.
Encombrement : L 85 x H 84/87 x P 69 cm.
Foyer : H 30 x L 21,5 x P 55 cm.
Poids : 209 kg.
Bûches : 50 cm.
Volume corrigé chauffé : 105 à 450 m³.

Réf. 240753 Bois-Charbon*

Puissance : 10 kW maxi au charbon.
Puissance : 10,5 kW maxi au bois.

Réf. 240151 Bois

Classe énergétique : A
Puissance : 8 kW.

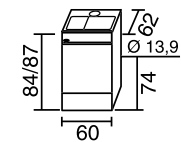

Four : L 30 x H 30 x P 40 cm.
Encombrement : L 60 x H 84/87 x P 62 cm.
Foyer : H 22 x L 16 x P 36 cm.
Poids : 130 kg.
Bûches : 33 cm.
Volume corrigé chauffé : 160 à 390 m³.

Réf. 240751 Bois-Charbon*

Puissance : 7,5 kW maxi au charbon.
Puissance : 8 kW maxi au bois.

Réf. 240152 Bois

Classe énergétique : A
Puissance : 10 kW.

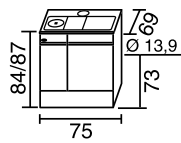

Four : L 31 x H 29 x P 40 cm.
Encombrement : L 75 x H 84/87 x P 69 cm.
Foyer : H 30 x L 21,5 x P 55 cm.
Poids : 195 kg.
Bûches : 50 cm.
Volume corrigé chauffé : 90 à 400 m³.

Réf. 240752 Bois-Charbon*

Puissance : 9 kW maxi au charbon.
Puissance : 10 kW maxi au bois.

CUISICENTRAL = chauffage central + cuisson

Réf. 230163 Bois

Classe énergétique : A
Puissance : 22,2 kW.

Réf. 230763 Bois-Charbon*

Puissance : 18,9 kW maxi au charbon.
Puissance : 22,2 kW maxi au bois.

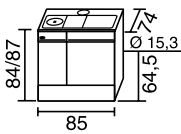

Four : L 41 x H 29 x P 40 cm.
Encombrement : L 85 x H 84/87 x P 74 cm.
Foyer : H 17/30/45 x L 21,5 x P 46,5 cm.
Poids : 238 kg.
Bûches : 50 cm.
Volume corrigé chauffé : 160 à 390 m³.
Puissance Rayonnée : charbon 3,7 kW.
bois 8,2 kW.
Puissance Bouilleur : charbon 15,2 kW.
bois 14 kW.
ECS par accumulation possible (par ballon séparé).



* Les cuisinières bois-charbon ont des caractéristiques techniques (puissance, rendement, taux de CO...) différentes selon le combustible utilisé bois ou charbon.

CUISICENTRAL = chauffage central + cuisson

Réf. 230157 Bois

Puissance : 11,3 kW.

Réf. 230757 Bois-Charbon*

Puissance : 11,9 kW maxi au charbon.
Puissance : 11,3 kW maxi au bois.

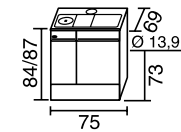

Four : L 31 x H 29 x P 40 cm.
Encombrement : L 75 x H 84/87 x P 69 cm.
Foyer : H 30 x L 21,5 x P 55 cm.
Poids : 200 kg.
Bûches : 50 cm.
Volume corrigé chauffé : 90 à 400 m³.
Puissance Rayonnée : charbon 7,9 kW.
bois 8,1 kW.
Puissance Bouilleur : charbon 4 kW.
bois 3,2 kW.
ECS par accumulation possible (par ballon séparé).

Réf. 230158 Bois

Puissance : 11,3 kW.

Réf. 230758 Bois-Charbon*

Puissance : 11,9 kW maxi au charbon.
Puissance : 11,3 kW maxi au bois.

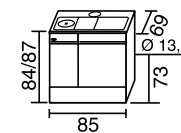

Four : L 41 x H 29 x P 40 cm.
Encombrement : L 85 x H 84/87 x P 69 cm.
Foyer : H 30 x L 21,5 x P 55 cm.
Poids : 214 kg.
Bûches : 50 cm.
Volume corrigé chauffé : 105 à 450 m³.
Puissance Rayonnée : charbon 7,9 kW.
bois 8,1 kW.
Puissance Bouilleur : charbon 4 kW.
bois 3,2 kW.
ECS par accumulation possible (par ballon séparé).

Réf. 230154 Bois

Puissance : 19,7 kW.

Réf. 230754 Bois-Charbon*

Puissance : 16,7 kW maxi au charbon.
Puissance : 19,7 kW maxi au bois.

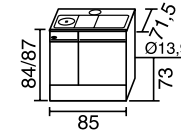

Four : L 41 x H 29 x P 40 cm.
Encombrement : L 85 x H 84/87 x P 71,5 cm.
Foyer : H 30 x L 21,5 x P 49 cm.
Poids : 208 kg.
Bûches : 45 cm.
Puissance Rayonnée : charbon 6,3 kW.
bois 10,7 kW.
Puissance Bouilleur : charbon 10,4 kW.
bois 9 kW.
ECS par accumulation possible (par ballon séparé).

Réf. 230153 Bois

Puissance : 15,3 kW.

Réf. 230753 Bois-Charbon*

Puissance : E.C. au charbon.
Puissance : 15,3 kW maxi au bois.

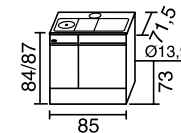

Four : L 41 x H 29 x P 40 cm.
Encombrement : L 85 x H 84/87 x P 71,5 cm.
Foyer : H 30 x L 21,5 x P 49 cm.
Poids : 208 kg.
Bûches : 45 cm.
Puissance Rayonnée : charbon E.C. kW.
bois 8,5 kW.
Puissance Bouilleur : charbon E.C. kW.
bois 6,8 kW.
ECS par accumulation possible (par ballon séparé).



* Les cuisinières bois-charbon ont des caractéristiques techniques (puissance, rendement, taux de CO...) différentes selon le combustible utilisé bois ou charbon.

ARPÈGE BOIS/BOIS-CHARBON

Chaudières de cuisine

Réf. 230129 Bois*

Puissance : 22,2 kW.

Réf. 230729 Bois-Charbon*

Puissance : 18,9 kW maxi au charbon.

Puissance : 22,2 kW maxi au bois.

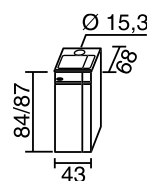

Four : L 41 x H 29 x P 40 cm.

Encombrement : L 43 x H 84/87 x P 68 cm.

Foyer : H 17/30/45 x L 21,5 x P 46,5 cm.

Poids : 166 kg.

Bûches : 45 cm.

Puissance Rayonnée : charbon 3,7 kW.

bois 8,2 kW.

Puissance Bouilleur : charbon 15,2 kW.

bois 14 kW.

ECS par accumulation possible (par ballon séparé).

SYMPHONIE BOIS/BOIS-CHARBON

Chauffage + cuisson

Réf. 260153 Bois

Classe énergétique : A

Puissance : 10,5 kW.

Réf. 260753 Bois-Charbon*

Puissance : 10 kW maxi au charbon.

Puissance : 10,5 kW maxi au bois.

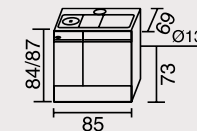

Four : L 41 x H 29 x P 40 cm.

Encombrement : L 85 x H 84/87 x P 69 cm.

Foyer : H 30 x L 21,5 x P 55 cm.

Poids : 209 kg.

Bûches : 50 cm.

Volume corrigé chauffé : 105 à 450 m³.

ARPÈGE FIOUL

Chauffage + cuisson

Réf. 242853 Fioul flamme bleue

Puissance : 10,5 kW.

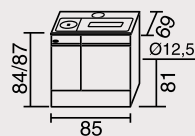

Four : H 29 x L 41 x P 40 cm.

Encombrement : L 85 x H 84/87 x P 69 cm.

Foyer : H 30 x L 21,5 x P 40 cm.

Poids : 180 kg.

Volume corrigé chauffé : 120 à 320 m³.

Réf. 242852 Fioul flamme bleue

Puissance : 9 kW.

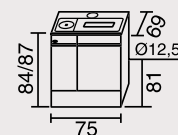

Four : H 29 x L 31 x P 40 cm.

Encombrement : L 75 x H 84/87 x P 69 cm.

Poids : 165 kg.

Volume corrigé chauffé : 70 à 250 m³.

SYMPHONIE BOIS/BOIS-CHARBON

CUISICENTRAL = chauffage central + cuisson

Réf. 250158 Bois

Puissance : 11,3 kW.

Réf. 250758 Bois-Charbon*

Puissance : 11,9 kW maxi au charbon.

Puissance : 11,3 kW maxi au bois.

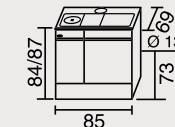

Four : L 41 x H 29 x P 40 cm.

Encombrement : L 85 x H 84/87 x P 69 cm.

Foyer : H 30 x L 21,5 x P 55 cm.

Poids : 214 kg.

Bûches : 50 cm.

Volume corrigé chauffé : 105 à 450 m³.

Puissance Rayonnée : charbon 7,9 kW.

bois 8,1 kW.

Puissance Bouilleur : charbon 4 kW.

bois 3,2 kW.

ECS par accumulation possible (par ballon séparé).

Réf. 250153 Bois

Puissance : 15,3 kW.

Réf. 250753 Bois-Charbon*

Puissance : E.C. au charbon.

Puissance : 15,3 kW maxi au bois.

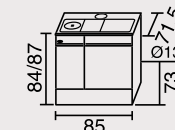

Four : L 41 x H 29 x P 40 cm.

Encombrement : L 85 x H 84/87 x P 71,5 cm.

Foyer : H 30 x L 21,5 x P 49 cm.

Poids : 208 kg.

Bûches : 45 cm.

Volume corrigé chauffé : 105 à 450 m³.

Puissance Rayonnée : charbon E.C. kW.

bois 8,5 kW.

Puissance Bouilleur : charbon E.C. kW.

bois 6,8 kW.

ECS par accumulation possible (par ballon séparé).

ARMONNIE



Réf. : 241100
Finition acier émaillé

Réf. : 241100 - 6,5 kW
Classe énergétique : A

Cuisinière bois

Régulation manuelle.

Volume corrigé chauffé : 90 à 240 m³.

Dimensions : H 90 x L 95,5 x P 64 cm.

Dimensions du four : H 37 x L 32 x P 41 cm.

Poids : 170 kg.

Combustibles : bûches jusqu'à 50 cm.

Habillage : acier émaillé.

Coloris : émaillé carmin.

Chargement : avant et dessus.

Distance du sol au-dessus de la buse de départ : 77,5 cm.

Buse de départ : Ø 139 mm.

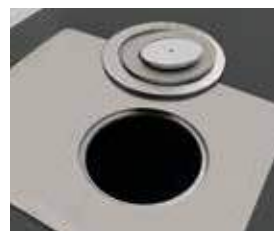
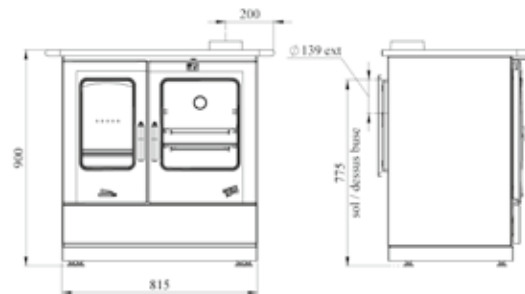

Dessus émaillé avec taque et cercles polis



Tiroir entièrement escamotable

Coloris ARMONNIE :

- émaillé blanc
- émaillé noir
- émaillé sable
- émaillé carmin



Coloris ARMONNIE :

- émaillé blanc
- émaillé noir
- émaillé sable
- émaillé carmin
- gris flammé

Autres coloris flammés : nous consulter.

Caractéristiques communes aux Armonnies :

Cuisinière électrique.

Dimensions : H 90 x L 70,5 x P 64 cm.

Dimensions intérieures du four : H 33 x L 42 x P 39 cm.

Poids : 105 kg.

Habillage : acier émaillé.

Coloris : effet flammé.

Four électrique catalyse :

- nouveau minuteur 3 touches sensibles.
- tournebroche.
- plaques intérieures autonettoyantes catalyse.

Capacité : 58 litres.

Puissance : 2400 W.

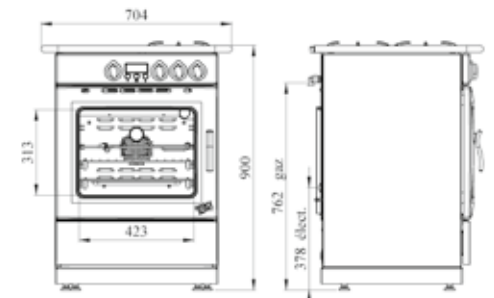

Température visible sur le thermomètre incrustée dans la vitre du four

Réf. 041600

Dessus mixte : induction - gaz

- 1 foyer induction 1400 W.
- 1 foyer induction 1400 W (2000 W Booster).
- 1 brûleur gaz 3000 W.
- 1 brûleur gaz 1750 W.
- Contrôle d'ébullition.
- Témoin de chaleur résiduelle.
- Minuterie
- Sécurité enfants

Réf. 041400

Dessus tout gaz :

- 1 brûleur gaz 4100 W.
- 1 brûleur gaz 3000 W.
- 1 brûleur gaz 1750 W.



ARMONNIE COUPLAGE



**Cuisinière Armonnie
+ extension avec couplage à droite.**

Dimensions : H 90 x L 163 x P 64 cm.
Poids : 280 kg.

Pour coupler les 2 cuisinières réf. 241100
et réf. 041600, vous devez prévoir le kit
de raccordement réf. 965243.

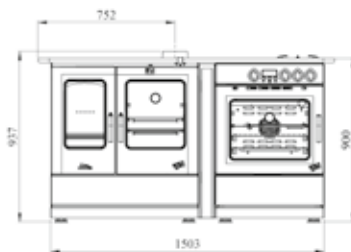

Coloris ARMONNIE :

- émaillé blanc
- émaillé noir
- émaillé sable
- émaillé carmin

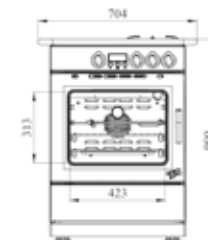
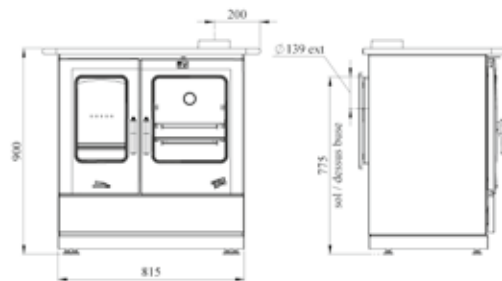

**Réf. : 241100 - 6,5 kW
Classe énergétique : A**

Cuisinière bois
Régulation manuelle.

Volume corrigé chauffé : 90 à 240 m³.
Dimensions : H 90 x L 95,5 x P 64 cm.
Dimensions du four : H 37 x L 32 x P 41 cm.
Poids : 170 kg.
Combustibles : bûches jusqu'à 50 cm.
Habillage : acier émaillé.
Coloris : émaillé carmin.

Chargement : avant et dessus.
Distance du sol au-dessus de la buse de départ : 77,5 cm.
Buse de départ : Ø 139 mm.



Réf. : 041600

Cuisinière électrique

Dimensions : H 90 x L 70,5 x P 64 cm.
Dimensions du four : H 33 x L 42 x P 39 cm.
Poids : 105 kg.

Cuisinière électrique

Dessus mixte :

- 1 brûleur gaz 3000 W allumage électronique.
- 1 brûleur gaz 1750 W allumage électronique.
- 1 domino induction 2 foyers 1400 W.
- + booster arrière 2000 W.

Four électrique catalyse :

- nouveau minuteur 3 touches sensibles.
- tournebroche.
- plaques intérieures autonettoyantes catalyse.

Habillage : acier émaillé.
Coloris : émaillé carmin.



DIVOMES

**Réf. 240171 - 6 kW
Classe énergétique : B**

Cuisinière bois

Régulation manuelle.

Volume corrigé chauffé : 80 à 200 m³.
Dimensions : H 84,3 x L 86,9 x P 55,4 cm.
Dimensions du four : H 24,5 x L 30 x P 38,4 cm.
Poids : 166 kg.
Combustible : bûches jusqu'à 33 cm.

Chargement : avant et dessus.
Distance du sol au-dessus
de la buse de départ : 79,6 cm.
Buse de départ de Ø 130 et 139 mm.

Coloris DIVOMES :

- émaillé noir

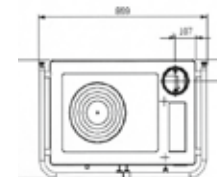
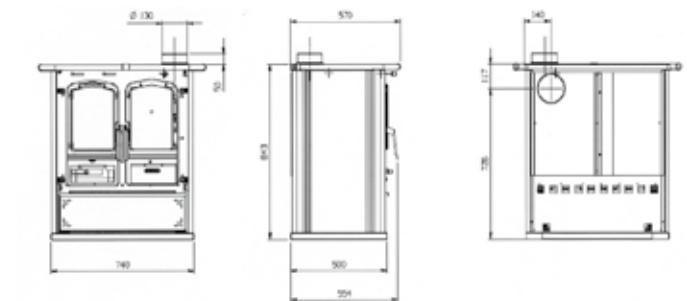

Dessus émaillé avec taque et cercles polis.





Réf. 240175- 6,5 kW
Classe énergétique : A

Cuisinière bois

Régulation manuelle.

Volume corrigé chauffé : 90 à 240 m³.

Dimensions : H 84,5 x L 102,3 x P 62,8 cm.

Dimensions du four : H 29,8 x L 33 x P 41 cm.

Poids : 200 kg.

Combustible : bûches jusqu'à 33 cm.

Chargement : avant et dessus.

Distance du sol au-dessus

de la buse de départ : 80 cm.

Buse de départ de Ø 150 mm.

Coloris PROMES :

□ émaillé blanc

■ émaillé noir

■ céramique sable

■ céramique bordeaux

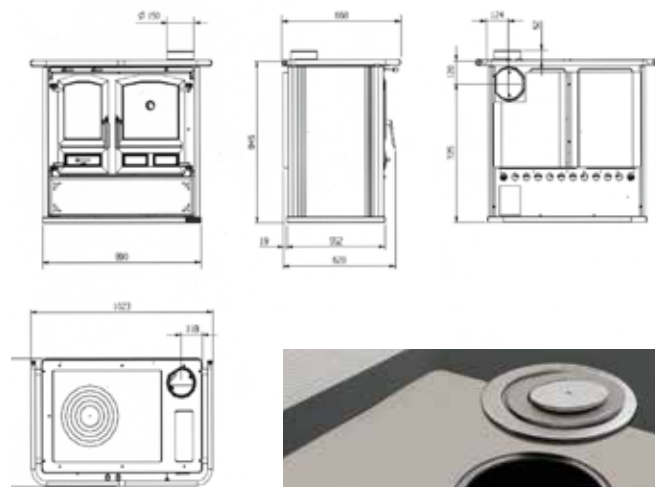

Dessus émaillé avec taque et cercles polis.

Extrait de la collection pianos de cuisson

L'art de cuisiner comme un Pro.

Idéale pour ceux dont le plaisir de recevoir n'a d'égal que celui de cuisiner, la collection de pianos de cuisson Godin se décline en plusieurs design, dimensions, fonctionnalités, finitions et coloris afin de répondre à votre style d'intérieur, vos habitudes culinaires et vos préférences en tant que cuisinier.

Découvrez ici les fleurons de la gamme de pianos de cuisson Godin. Plus de modèles sur www.godin.fr. Un catalogue dédié aux pianos de cuisson est également disponible.



CHÂTELAIN PRO 1000



Cette cuisinière de prestige au style authentique propose des options multiples et une gamme élargie de couleurs. Véritable alliée de votre cuisine, elle est également la garante d'une esthétique de votre habitat. Transmetteur d'émotion culinaire, elle sera votre partenaire pour une invitation à la tradition gastronomique.



SOUVERAINE 1500



Très professionnelle avec ses configurations multiples, la **Souveraine 1500** est tout adaptée aux grandes réceptions, elle saura orchestrer avec aisance le repas de baptême puis la communion et le mariage des enfants, sans fausse note.

Elle s'adaptera également avec bonheur à une prestation quotidienne, solo ou duo, avec le brio d'une diva, toujours soucieuse de la satisfaction de son public - foyers gaz avec ou sans plaque coup de feu, avec ou sans gril viande, friteuse et la possibilité de deux foyers induction.

La **Souveraine 1500** répond à tous les désirs des cuisiniers les plus exigeants. Dotée d'un grand four gaz ou électrique de 75 litres, d'une étuve de 75 litres ou de 47 litres et d'un coffre de rangement de 75 litres ou d'un four vertical supplémentaire de 47 litres, la **Souveraine 1500** offre tout le confort professionnel pour un service à l'assiette.



EXQUISE 1150



L'**Exquise 1150**, dont les lignes s'inspirent d'un modèle de 1907, joue la carte du professionnalisme. Imposante et généreuse dans sa forme et dans ses accessoires, cet outil séduira les férus de cuisine et de pâtisserie.

L'**Exquise 1150** deviendra très naturellement la pièce maîtresse de votre cuisine en s'intégrant parfaitement à toutes les décorations, qu'elles soient classiques, traditionnelles ou modernes.

Sous ses airs d'ancienne, se cache un véritable concentré de technicité. De quoi affoler les papilles !



PRINCESSE 1000



La Princesse 1000 impose de suite ses lignes sobres et actuelles. Excellente pour le duo "à capella", elle permet aussi des réalisations plus ambitieuses pour des réunions d'amis, en quartet ou quintet. Dotée d'un four pyrolyse de 56 litres, elle ravira le mélomane à l'écoute du chuintement de la dinde qui rissole.

Par ailleurs, avec son look intemporel, **la Princesse 1000** attirera tous les regards par le charme raffiné qu'elle dégage. À l'aise dans des espaces très structurés, elle ne perdra pas de son cachet même simplement adossée à un mur.

Demandez le catalogue complet à votre revendeur.



Mise en valeur de votre poêle

Découvrez dans ces pages une collection complète d'articles destinés à mettre en valeur votre poêle.

Ces accessoires jouent à la fois une fonction esthétique et pratique, car ils protègent votre habitat :

- Les protections murales : elles font office d'écran thermique entre le poêle et le mur afin de le protéger. Disponibles dans un grand choix de coloris, elles seront assorties à votre poêle afin de le mettre encore plus en valeur,
- Les plaques de sol permettent d'éviter les rayures tout en valorisant le poêle,
- Les portes bûches et les niches à bois encastrées, pour le stockage des bûches afin de permettre au bois de bien sécher avant utilisation,
- et une gamme complète de produits d'entretien pour que votre poêle reste comme au premier jour.



LES PROTECTIONS MURALES

Composée d'une plaque de métal doublée d'un isolant, la protection murale est un véritable écran thermique. Elle protège le mur du rayonnement de l'appareil et du conduit, et permet de réduire la distance de sécurité (donnée par le constructeur) par rapport aux matériaux combustibles adjacents. Elle évite ainsi les désagréments de noircissement dû aux poussières, le jaunissement des peintures... D'une hauteur ajustable entre 2,40 m et 2,70 m, chaque protection murale se compose de 3 plaques métal, qui se fixent très facilement par vissage sur un support métallique. Disponible en plusieurs motifs et coloris, elle fait partie intégrante de votre décoration en mettant en valeur votre poêle. Enfin, le nettoyage s'effectue facilement avec un chiffon sec.

Pourquoi une protection murale ?

- Pour protéger mon mur du rayonnement de l'appareil,
- Pour rapprocher mon poêle du mur tout en respectant les distances de sécurité réglementaires,
- Pour éviter le noircissement dû aux poussières, et le jaunissement des peintures,
- Pour mettre en valeur mon poêle grâce à un élément décoratif coordonné.



DISPONIBLE EN 4 LARGEURS STANDARDS, 2 DÉCORS + 1 UNI, DÉCLINÉS EN 9 COLORIS.
(hauteur ajustable entre 2400 à 2700 mm).



Lignes



Vagues

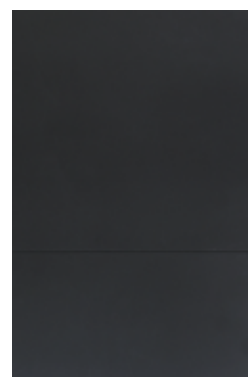

Uni



Blanc 192



Beige 132



Bronze 191



Rouge 141



Marron 142



Gris alu 133



Gris platine 188



Noir métallisé 152



Noir 143

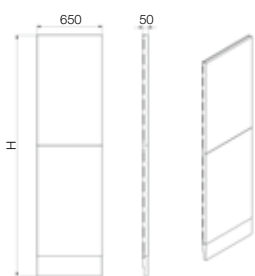

Réf. : 965217 - Largeur 650

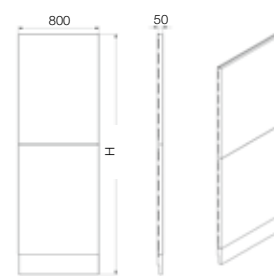

Réf. : 965218 - Largeur 800

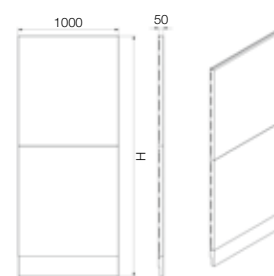

Réf. : 965219 - Largeur 1000

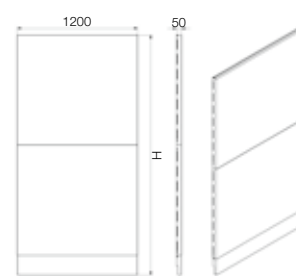

Réf. : 965220 - Largeur 1200



PLAQUE DE SOL EN VERRE

Ces plaques de sol en verre ultra résistant protégeront vos revêtements de sol en mettant en valeur votre poêle.

2 FORMES, OVALES ET RECTANGULAIRES DISPONIBLES EN 2 ÉPAISSEURS : 8 et 19 mm



OVALE



RECTANGULAIRE

PLAQUE DE SOL EN ACIER

4 FORMES, PLUSIEURS DIMENSIONS



Métal en peinture haute température (voir coloris page 197).

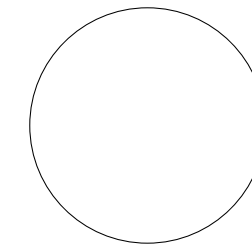

RONDE

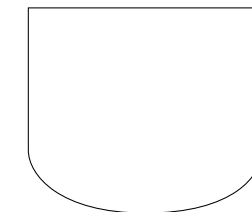

DEMI OVALE

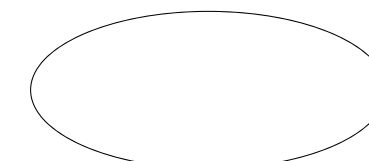

OVALE



RECTANGULAIRE

LES PORTE-BÛCHES

GODIN vous propose une large gamme de porte-bûches décoratifs à assortir avec votre intérieur. Ces éléments décoratifs se déclineront sous différentes couleurs. N'hésitez pas à consulter votre revendeur, tous nos produits sont réalisables sur mesure.



Réf. 965185 :
H 121,5 x L 35,4 x P 50 cm.

Réf. 965186 :
H 102 x L 35,2 x P 35 cm.

NOS PORTE-BÛCHES SONT DISPONIBLES DANS LES 9 COLORIS SUIVANTS :



LE KIT NETTOYAGE

- Réf. 0001 :** Peinture haute température aérosol, gris fonte, pulvérisateur de 150 ml.
- Réf. 0002 :** Peinture haute température aérosol gris platine - pulvérisateur de 150 ml.
- Réf. 0003 :** Peinture haute température aérosol gris alu - pulvérisateur de 150 ml.
- Réf. 0005 :** Godin net laiton et chrome, flacon de 250 ml. pour l'entretien des décors de Châtelaine et des façades laitonnées.
- Réf. 0008 :** Super Godin net poudre pour nettoyer et ramoner soi-même chaudières, poêles ou cheminées. Détruit suies et goudrons, supprime le bistre-antipollution-non explosif et ininflammable.
- Réf. 0009 :** Super godin net liquide, pulvérisateur de 1/2 litre très efficace et d'une utilisation très pratique (mousse) pour vitres, carreaux, briques et pierres de cheminées.
- Réf. 0012 :** Pâte graphitée noire, boîte de 250 ml. pour entretenir et protéger, fonte acier et tôle, des feux ouverts, poêles, tuyaux, plaques de cheminées, chenets, barbecues, etc...
- Réf. 0013 :** Pâte graphitée grise, idem Réf. 0012.
- Réf. 0014 :** Godin net émail, flacon de 250 ml. pour l'entretien des panneaux émaillés.
- Réf. 0015 :** Recharge Super Godin net liquide : pour Réf. 0009, 1 litre.

LES RACCORDEMENTS



* Jusqu'à épuisement du stock
** Coloris spécifiques : nous consulter

DIAMÈTRE	RÉFÉRENCE	PIÈCE	RÉFÉRENCE	COULEUR **	RÉFÉRENCE
97 mm	Réf. 960200	Tube 1 m	Réf. 001	Brun	Réf. 042
125 mm	Réf. 960201	Tube 0,5 m	Réf. 002	Noir brillant	Réf. 061
139 mm	Réf. 960202	Tube 0,33 m	Réf. 003	Vert majolique	Réf. 081
153 mm	Réf. 960203	Manchon femelle/femelle	Réf. 004	Bleu majolique*	Réf. 091
180 mm	Réf. 960204	Coude 45°	Réf. 005	Rubis	Réf. 046
200 mm	Réf. 960209	Manchon male/male	Réf. 006	Saphir	Réf. 054
		Té + tampon + collier	Réf. 007	Blanc	Réf. 010
		Manchon réglable + collier	Réf. 008	Noir	Réf. 060
		Rosace	Réf. 009	Sable	Réf. 029
				Carmin	Réf. 155

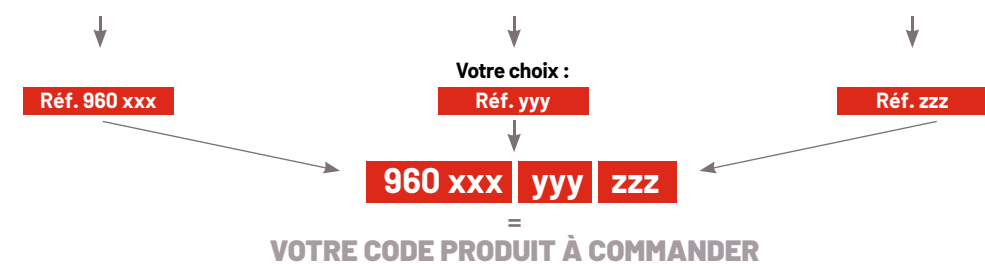



Issu du bois,
le granulé ou pellet
est un combustible
à haut pouvoir
calorifique,
qui contient
très peu d'humidité.
Son rendement
est donc élevé.



Demandez notre catalogue
spécifique poêles à granulés,
développés en collaboration
avec des partenaires européens.



Collection granulés GODIN

Grâce à son expertise sur les poêles à bois,
GODIN propose également une large collection
de poêles et inserts à granulés.

Découvrez un aperçu de notre gamme, qui présente une grande diversité
de styles pour s'adapter à tous les goûts et les intérieurs. Certains modèles
sont étanches, et peuvent donc être installés dans des habitations RT2012.

Vous pouvez retrouver la gamme complète sur le site www.godin.fr
et demander le catalogue spécifique "poêles à granulés".

Collection granulés



ESTRAY



GÉNESTY



INSERT PELLETS P64V-2



CONTY



POMAS



CHAMPLEAU



CERVON

Les matériaux et coloris

En plus du design, les matériaux et les coloris sont des éléments déterminants dans l'élaboration de votre projet.

En tant que leader du marché, nous mettons à votre disposition un large choix qui vous permettra de personnaliser votre poêle.

Contemporain ou classique, choisissez les matériaux et les teintes qui vous ressemblent.

Nous vous proposons un large choix de matériaux pour vous permettre de personnaliser votre poêle :

- La pierre bleue du Hainaut,
- La fonte émaillée,
- L'acier émaillé,
- L'acier peint haute température,
- La céramique unie ou décorée.

Chaque matériau présente des caractéristiques d'aspect, de toucher et de coloris différents.

Découvrez nos palettes de coloris, mais rien ne remplacera le choix sur la base d'un échantillon : venez donc découvrir notre "matériauthèque" chez votre distributeur.

LA FONTE ÉMAILLÉE

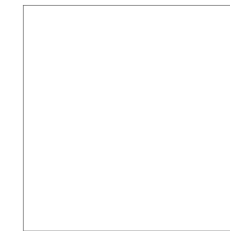

Blanc 357*



Rubis 224



Sable 030



Prune 370



Taupe Brillant 356



Noir brillant 063



Gris métallisé 033



Bleu majolique 091



Vert majolique 081



Brun majolique 041

Pour la disponibilité des couleurs, se reporter à la page du produit.

*Spécifique pour modèle Courances.



LA PIERRE BLEUE DU HAINAUT



Finition poncée



L'ACIER ÉMAILLÉ

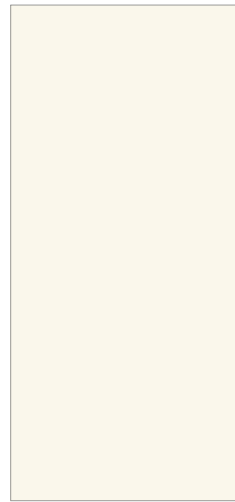

Blanc 010

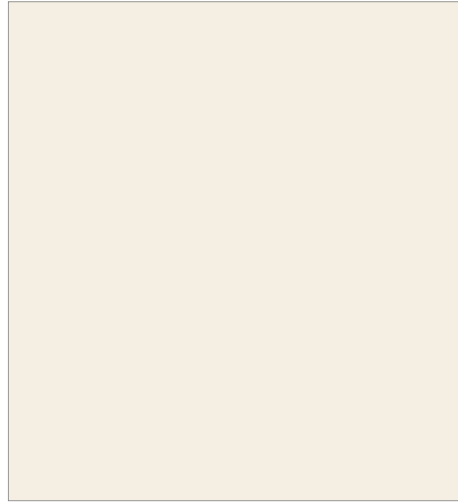

Sahara 338

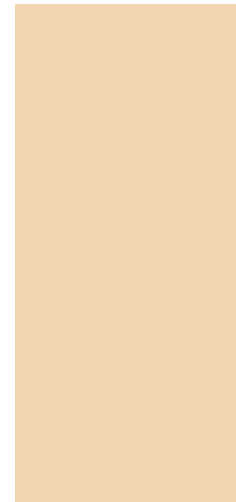

Sable 030



Rubis 020

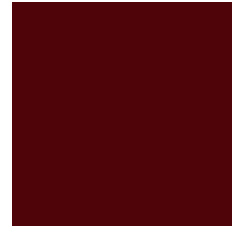

Carmin 155



Anthracite 353



Noir 060

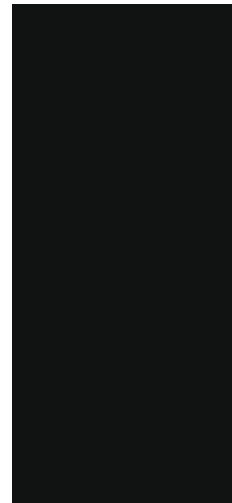

Noir brillant 463



Saphir 054



Champagne 264



Gris argenté 189



L'ACIER PEINT HAUTE TEMPÉRATURE



Gris alu 133



Gris platine 188



Blanc 192



Rouge 141



Noir métallisé 152



Noir 143



Marron 142

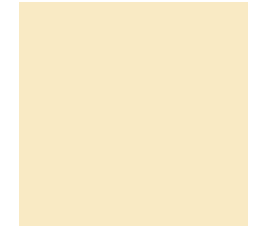

Beige clair 132



Bronze métallisé 191



LA CÉRAMIQUE UNIE

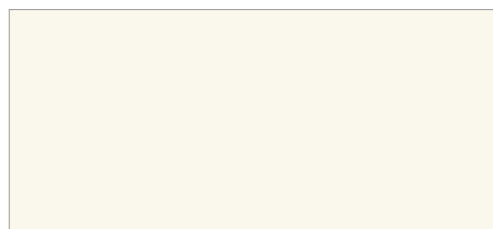

Blanc : M 240-B 203

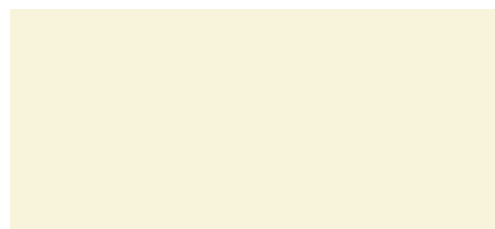

Biscuit : M 233-B 202

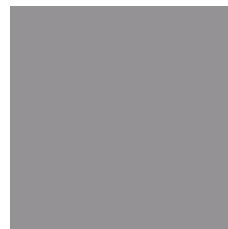

Gris : M 238-B 243

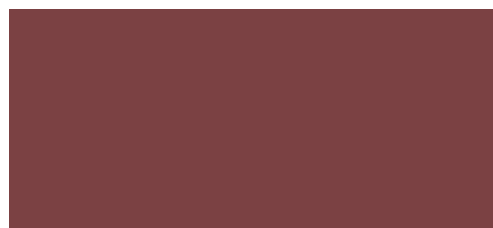

Bordeaux : M 234-B 107



Cappucino : M 219-B 241



Carmin : M 239-B 242

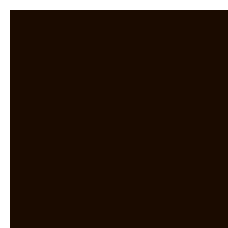

Chocolat : M 236-B 235

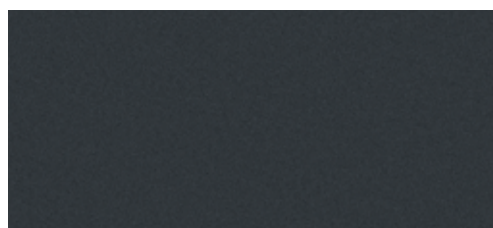

Anthracite : M 253-B 244

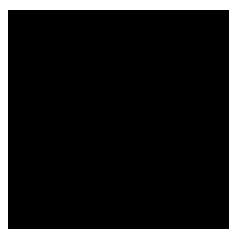

Noir : M 237-B 207

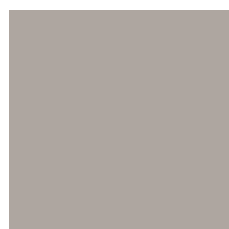

Taupe : M 257-B 261



Chaque nuance est disponible en mat (M) ou en brillant (B). Pour la disponibilité se reporter à la page du produit.

LA CÉRAMIQUE DÉCORÉE



Poly/Blanc



Poly/Biscuit



Bleu/Blanc



Bleu/Biscuit



Monochrome

Les motifs dessinés sur la céramique sont disponibles d'origine sur certains modèles ou en option sur d'autres. Renseignez-vous en magasin.

Les coloris sont montrés à titre indicatif. En raison des techniques de reproduction et d'impression, la couleur des échantillons peut varier avec les produits et ne peut en aucun cas être source de réclamations. Rapprochez-vous de votre distributeur pour voir les coloris compatibles avec votre appareil.

LA GARANTIE

Nous vous rappelons que vous devez faire effectuer votre installation en conformité avec la législation en vigueur. Les règles d'installation sont définies dans des documents officiels. De plus, tous nos poêles et inserts sont conformes aux normes en vigueur et sont livrés avec une notice détaillée. Ces documents peuvent être consultés dans tous les points de vente GODIN.

LA GARANTIE GODIN : 6 ANS

Le fabricant garantit ses appareils bois pendant 6 ans. La garantie du fabricant s'exerce sous conditions du respect des normes d'installation et des notices techniques, dans le cadre d'une utilisation normale.

PAR UTILISATION NORMALE, LE FABRICANT ENTEND :

- Ne pas utiliser d'autres matériaux que le bois en combustible,
- Ne pas charger le foyer au maximum de sa capacité,
- Un feu progressif à l'allumage,
- Ne pas éteindre votre foyer avec de l'eau,
- Ne pas modifier ni l'appareil, ni l'installation.

3 POINTS ESSENTIELS ASSURERONT LA LONGÉVITÉ DE VOTRE POÊLE :

- Le respect impératif des règles de l'art, concernant les différentes isolations (sols, plafond, mur d'adossement),
- Le raccordement au conduit,
- Le respect des règles d'utilisation et d'entretien rappelées dans les notices.

De nombreux matériaux vous sont proposés tels que : pierres, éléments réfractaires, céramique et métal. Tous ont fait l'objet d'un contrôle rigoureux à la sortie de nos ateliers. Néanmoins, s'agissant de matériaux exclusivement naturels, ces derniers peuvent subir certaines variations d'aspect et de teintes, notamment la pierre, sujets à des variations chromatiques de veinage. Les particularités telles que trous de vers, nœuds, coquilles, géodes, strates, veines cristallines, points de rouille, flammes, ne peuvent être considérés comme motifs de refus, ni donner lieu à des réductions de prix.

Nos produits céramiques, sont parfois sujets au vieillissement ("tressillage"). Ils peuvent de ce fait présenter des modifications d'aspect dans le temps qui sont tout à fait normales et ne peuvent en aucun cas donner lieu à une réclamation de quelque ordre que ce soit.

De même, pour l'ensemble des produits de notre catalogue, nous ne pouvons garantir la similitude des couleurs par rapport au produit livré, ceci étant lié à l'impression des documents.

En fonction des températures très importantes que subissent certains éléments du poêle ou de l'insert, les phénomènes d'usure de certaines pièces sont tout à fait normaux.

La garantie contractuelle ne concerne que les produits du catalogue poêles BOIS GODIN.

Tous les appareils bénéficient d'une garantie de 6 ans dans les conditions de respect d'installation (suivant les réglementations en vigueur), d'utilisation et d'entretien.

LES PRODUITS N'UTILISANT PAS L'ÉNERGIE BOIS SONT GARANTIS 2 ANS.

Les pièces en contact avec les températures importantes telles que : plaque de fonte décorée, grille foyère, déflecteur, cendrier, chenets ... peuvent subir des déformations suite à des phénomènes d'usure.

Toutes ces pièces sont garanties 1 an en échange standard, ainsi que les :

- Éléments réfractaires et céramique,
- Pièces en mouvement telles qu'axe d'articulation de porte, manœuvre de clapet,
- Composants électriques et électroniques,
- Brûleurs gaz, enjoliveurs (ex. profilés laiton ou traitement de surface), voir également notices techniques consultables en magasin.

D'autres pièces peuvent faire l'objet d'une usure normale liée au type d'énergie de l'appareil. Pour plus de précisions, merci de vous reporter aux notices techniques consultables en magasin. Les poêles GODIN sont conçus spécialement pour que ces pièces puissent être remplacées dans le cadre de l'entretien de votre matériel.

Les vitres en vitrocéramique peuvent résister à des températures avoisinant les 750°C. Les éventuelles casses ne pouvant donc provenir que d'un choc mécanique lors de l'utilisation ou de sa manutention, elles ne pourront pas être échangées dans le cadre de la garantie.

De même, les joints sont exclus de la garantie car ils sont considérés comme pièces d'usure. Tous les poids et les dimensions sont sujets à variation en fonction du type de poêle retenu ou des impératifs techniques. De même, certaines photos présentent des poêles ou inserts qui ont été modifiés. Dans le souci constant d'améliorer ses fabrications, GODIN se réserve le droit de modifier sans préavis ses modèles. C'est pourquoi ce document n'est pas contractuel.



RÉFÉRENCE DU PRODUIT	NOM DU PRODUIT	PAGES	RÉFÉRENCE DU PRODUIT	NOM DU PRODUIT	PAGES	RÉFÉRENCE DU PRODUIT	NOM DU PRODUIT	PAGES
3101	Jurassien	109	3877	Norvégien	158	368101	Grand Bois	67
3102	Jurassien	109	5152	Insert Hydro	137	368102	Grand Bois à clapet	67
3121	Petit Godin - 10 kW	122	302866	Ariégeois	161	369107	Biodesign 2	66
3144	Régence	118	310101	Norvégien	108	369123	Crystal	85
3145	Régence	119	310103	Canadien	108	369130	Villeteau	64
3147	Chamonix	147	310105	Petit Godin - 7 kW	122-123	369158	Rolling 2	65
3163	Insert	132	310701	Norvégien	142	371105	Orlando	31
3258	Insert	129	325101	Colonial	111	371113	Gênes	32
3268	Insert	129	350104	Chamonix XXL (émaillé)	99	371137	Lautaret	30
3401	Jurassien	153	350104	Chamonix XXL (faïence)	93	373103	Mélèze 3	52/56
3403	Petit Jurassien	153	362101	Eco	102	373104	Mélèze 4	53/56
3426	Petit Godin	155	362112	Petit Chinon	70	373106	Petit Mélèze	55
3427	Petit Godin	155	362113	Chinon	70	373112	Mont Doré	81
3430	Petit Godin	155	362114	Grand Chinon	68-69	373115	Shasta	51
3444	Régence	153	362115	Grand Chinon étuve	68	373126	Mérapi 2	50
3451	Insert gaz 600	152	363101	Eco	103	373140	Mélèze Medium	54/57
3461	Insert gaz 700	152	363102	Eco	102	373147	Mouriez	48-49
3475	Norvégien	154	363104	Eco	92	374101	Massay	79
3701	Jurassien	141	363105	Eco	92	374102	Beaufay	47
3708	Ariégeois	146	364102	Brülhaut	97-98	374105	Pyléa	54/57
3720-A	Petit Godin	145	364105	Brülhaut	96/98	374106	Quessoy	71
3721-A	Petit Godin	145	364120	Chevannes	80	377111	Petit Godin - 6,5 kW	124
3726	Petit Godin	144	366101	Carvin	107	377131	Néo	126
3727	Petit Godin	144	366102	Petit Carvin	106-107	377137	Petit Néo	126-127
3736	Belle Epoque	145	366109	Seclin	109	388102	Galey mural	35
3753	Ariégeois	146	366149	Revin Top	110	388106	Galey sur pied	34
3755	Régence	141	366401	Carvin	154	388107	Cérafonte	46
3801	Jurassien	159	366701	Carvin	142	388113	Courances	104-105
3803	Jurassien	159	366702	Petit Carvin	142	388114	Silinda	40
3807	Ariégeois	161	366718	Revin BC1	143	388115	Calina	74
3863	Grand Ariégeois	160	366719	Revin BC2	143	388117	Cube	116-117
3866	Ariégeois	160	366801	Carvin	157	388118	Eclipse	76

RÉFÉRENCE DU PRODUIT	NOM DU PRODUIT	PAGES	RÉFÉRENCE DU PRODUIT	NOM DU PRODUIT	PAGES	RÉFÉRENCE DU PRODUIT	NOM DU PRODUIT	PAGES
388124	Siréna	41	410101	Brimont	32-33	660203	Insert Modane 65-V turbo Ø150	131
388130	Equinox	73	411104	Clairvoy	80	660204	Insert Modane 65-F	130
388131	Eliot	77	411105	Roisel	78	660205	Insert Modane 65-V	131
388133	Becour	114	411106	Rosnay	22-23	660206	Insert Modane 65-F turbo	130
388134	Serty	115	411107	Arnel	22	660207	Insert Modane 65-V turbo	131
388418	Eclipse gaz	150	411401	Pégase	149	660208	Insert Modane 75-F	130
388431	Eliot gaz	151	420001	Baguéra	36/39	660209	Insert Modane 75-V	131
389103	Golden	75	420002	Bagatelle	38-39	660210	Insert Modane 75-F turbo	130
389130	Equirre pied fixe	72	420003	Baguéra DF	37/39	660211	Insert Modane 75-V turbo	131
389131	Equirre pied tournant	72	420005	Cobra	26-27	660212	Insert Modane 85-F	130
389143	Fonteval	112	420012	Talisman	42-43	660213	Insert Modane 85-V	131
389144	Fontemont	113	630104	Lavandin	91	660214	Insert Modane 85-F turbo	130
389147	Luxor 4	45	630107	Alpinia	89	660215	Insert Modane 85-V turbo	131
389149	Luxor 3	44	630109	Romarin	90	665101	Insert	132
390101	Chauffette	111	630116	Constance	88	665103	Insert Rustique	134
400119	Etuvia - 5,6 kW	63	630135	Marcance	86	680101	Cantou	100
400120	Etuvia - 8 kW	63	630137	Hibiscus Porte fonte	84	680102	Cantou	101
400176	Novellus - 5,6 kW	125	630138	Hibiscus Porte verre	84			
400178	Novellus - 8 kW	125	630139	Magnolia Porte fonte	87			
400191	Séгур - 5,6 kW	62	630140	Magnolia Porte verre	87			
400192	Stylsdesign - 5,6 kW	61	630402	Constance gaz	152			
400193	Séгур - 8 kW	62	660101	Insert	134			
400194	Stylsdesign - 8 kW	61	660125	Insert	133			
400210	Tertre - 5,6 kW	60	660126	Insert	133			
400211	Tertre - 8 kW	60	660138	Insert	135			
400212	Cadène - 5,6 kW	24	660139	Insert	135			
400213	Cadène - 8 kW	24	660144	Insert Hydro	139			
400216	Barella - 5,6 kW	28-29	660145	Insert	134			
400217	Barella - 8 kW	28-29	660151	Insert Hydro	138			
400218	Montanay - 5,6 kW	25	660200	Insert Modane 65-F Ø150	130			
400219	Montanay - 8 kW	25	660201	Insert Modane 65-V Ø150	131			
400220	Castries	24	660202	Insert Modane 65-F turbo Ø150	130			

Les complémentaires

Matières et coloris	196/200
Plaques de sol	188-189
Porte-bûches	190
Protections murales	186-187
Raccordement - Kit nettoyage	191



AVERTISSEMENT :

Ce catalogue présente la Gamme GODIN, disponible sur le marché français. Certains produits peuvent ne pas être disponibles pour certains marchés étrangers, particulièrement en dehors de la C.E.E.

Sur demande, nous tenons à votre disposition les notices techniques détaillées de chaque référence. Afin d'améliorer constamment la qualité de ses produits, la société GODIN se réserve le droit de modifier ses appareils sans préavis. Toutes les dimensions et caractéristiques annoncées sont sujettes à variation en fonction des impératifs techniques. La disponibilité des produits peut varier. Dans tous les cas se reporter au tarif en vigueur.

LES TEINTES DES APPAREILS PRÉSENTÉS SONT INDICATIVES COMPTE TENU DES TECHNIQUES DE REPRODUCTION ET DE FABRICATION. CE DOCUMENT N'EST PAS CONTRACTUEL.

Édition mars 2020. Création et réalisation PUBLICITÉ TOUCHANT. Photos : JUAIS DE L'IMAGE, Studio AMONIC, Gilles GALOYER, FABRE/RENARD, Thierry DUEZ, GODIN et X.



Avec Ecolabel tous les papiers se recyclent.

Les exclusives

NOM DU PRODUIT	RÉFÉRENCE DU PRODUIT	PAGES	NOM DU PRODUIT	RÉFÉRENCE DU PRODUIT	PAGES	NOM DU PRODUIT	RÉFÉRENCE DU PRODUIT	PAGES
Alpinia	630107	89	Cobra	420005	26-27	Insert	660125	133
Ariégois	3708	146	Colonial	325101	111	Insert	660126	133
Ariégois	3753	146	Constance	630116	88	Insert	660138	135
Ariégois	3807	161	Constance gaz	630402	152	Insert	660139	135
Ariégois	3866	160	Courances	388113	104-105	Insert	660145	134
Ariégois	302866	161	Crystal	369123	85	Insert	665101	132
Arnel	411107	22	Cube	388117	116-117	Insert gaz 600	3451	152
Bagatelle	420002	38-39	Eclipse	388118	76	Insert gaz 700	3461	152
Baguéra	420001	36/39	Eclipse gaz	388418	150	Insert Hydro	660144	139
Baguéra DF	420003	37/39	Eco	362101	102	Insert Hydro	660151	138
Barella - 5,6 kW	400216	28-29	Eco	363101	103	Insert Hydro	5152	137
Barella - 8 kW	400217	28-29	Eco	363102	102	Insert Modane 65-F	660204	130
Beaufay	374102	47	Eco	363104	92	Insert Modane 65-F Ø150	660200	130
Becour	388133	114	Eco	363105	92	Insert Modane 65-F turbo	660206	130
Belle Epoque	3736	145	Eliot	388131	77	Insert Modane 65-F turbo Ø150	660202	130
Biodesign 2	369107	66	Eliot gaz	388431	151	Insert Modane 65-V	660205	131
Brimont	410101	32-33	Equinox	388130	73	Insert Modane 65-V Ø150	660201	131
Brûlhaut	364102	97-98	Equirre pied fixe	389130	72	Insert Modane 65-V turbo	660207	131
Brûlhaut	364105	96/98	Equirre pied tournant	389131	72	Insert Modane 65-V turbo Ø150	660203	131
Cadène - 5,6 kW	400212	24	Etuvia 5,6 kW	400119	63	Insert Modane 75-F	660208	130
Cadène - 8 kW	400213	24	Etuvia 8 kW	400120	63	Insert Modane 75-F turbo	660210	130
Calina	388115	74	Fontemont	389144	113	Insert Modane 75-V	660209	131
Canadien	310103	108	Fonteval	389143	112	Insert Modane 75-V turbo	660211	131
Cantou	680101	100	Galey mural	388102	35	Insert Modane 85-F	660212	130
Cantou	680102	101	Galey sur pied	388106	34	Insert Modane 85-F turbo	660214	130
Carvin	366101	107	Gênes	371113	32	Insert Modane 85-V	660213	131
Carvin	366401	154	Golden	389103	75	Insert Modane 85-V turbo	660215	131
Carvin	366701	142	Grand Ariégois	3863	160	Insert Rustique	665103	134
Carvin	366801	157	Grand Bois	368101	67	Jurassien	3101	109
Castries	400220	24	Grand Bois à clapet	368102	67	Jurassien	3102	109
Cérafonte	388107	46	Grand Chinon	362114	68-69	Jurassien	3401	153
Chamonix	3147	147	Grand Chinon étuve	362115	68	Jurassien	3701	141
Chamonix XXL (émaillé)	350104	99	Hibiscus Porte fonte	630137	84	Jurassien	3801	159
Chamonix XXL (faïence)	350104	93	Hibiscus Porte verre	630138	84	Jurassien	3803	159
Chauffette	390101	111	Insert	3163	132	Lautaret	371137	30
Chevannes	364120	80	Insert	3258	129	Lavandin	630104	91
Chinon	362113	70	Insert	3268	129	Luxor 3	389149	44
Clairvoy	411104	80	Insert	660101	134	Luxor 4	389147	45

NOM DU PRODUIT	RÉFÉRENCE DU PRODUIT	PAGES	NOM DU PRODUIT	RÉFÉRENCE DU PRODUIT	PAGES	NOM DU PRODUIT	PAGES
Magnolia Porte fonte	630139	87	Quessoy	374106	71	Ansiac	E32-E33
Magnolia Porte verre	630140	87	Régence	3144	118	Antun	E38-E39
Marcance	630135	86	Régence	3145	119	Aston	E35
Massay	374101	79	Régence	3444	153	Belcaire	E6/E12
Melèze 3	373103	52/56	Régence	3755	141	Boisset	E24-E25
Mélèze 4	373104	53/56	Revin BC1	366718	143	Bourget	E42-E43
Mélèze Medium	373140	54/57	Revin BC2	366719	143	Camélia	E27
Mérapi 2	373126	50	Revin Top	366149	110	Chalais	E45
Mont Doré	373112	80	Roisel	411105	78	Doussay	E46
Montanay - 5,6 kW	400218	25	Rolling 2	369158	65	Etival	E16
Montanay - 8 kW	400219	25	Romarin	630109	90	Farelle	E4-E5/E13
Mouriez	373147	48-49	Rosnay	411106	22-23	Figari	E26
Néo	377131	126	Seclin	366109	109	Forest	E44
Norvégien	3475	154	Ségur - 5,6 kW	400191	62	Fréjole	E21-E22
Norvégien	3877	158	Ségur - 8 kW	400193	62	Frénel	E31
Norvégien	310101	108	Serty	388134	115	Fresnoy	E10-E11
Norvégien	310701	142	Shasta	373115	51	Fushia	E28-E29
Novellus - 5,6 kW	400176	125	Silinda	388114	40	Genet	E37
Novellus - 8 kW	400178	125	Siréna	388124	41	Greny	E34
Orlando	371105	31	Stylsdesign - 5,6 kW	400192	61	Insert 660155	E23
Pégase	411401	149	Stylsdesign - 8 kW	400194	61	Magnas	E18
Petit Carvin	366102	106-107	Talisman	420012	42-43	Marli	E40-E41
Petit Carvin	366702	142	Tertre - 5,6 kW	400210	60	Mauzielle	E7/E12
Petit Chinon	362112	70	Tertre - 8 kW	400211	60	Murigny	E23
Petit Godin	3426	155	Villeateau	369130	64	Panthéra	E14-E15
Petit Godin	3427	155				Passange	E19
Petit Godin	3430	155				Plomen	E20/E22
Petit Godin	3720-A	145				Savin	E36-E37
Petit Godin	3721-A	145				Stovia	E8-E9/E13
Petit Godin	3726	144	Matières et coloris	196/200		Tavéra	E30-E31
Petit Godin	3727	144	Plaques de sol	188-189		Vaucelles	E17
Petit Godin - 10 kW	3121	122	Porte-bûches	190			
Petit Godin - 6,5 kW	377111	122	Protections murales	186-187			
Petit Godin - 7 kW	310105	122-123	Raccordement - Kit nettoyage	191			
Petit Jurassien	3403	153					
Petit Mélèze	373106	55					
Petit Néo	377137	126-127					
Pyléa	374105	54/57					

Les complémentaires