

GODIN
EXCLUSIF



CONFORT, CONVIVIALITÉ & CHALEUR



Retrouvez nos modèles Exclusifs pages E1 à E48 (après la page 18)

Sommaire

GODIN

L'ENTREPRISE, LA MARQUE	PAGE 4
LE CHOIX DE VOTRE POÊLE	PAGE 6
LES "PLUS" MATIÈRES ET PRODUITS	PAGE 12
LABELS ET RÉGLEMENTATIONS	PAGE 16
TÉMOIGNAGES CLIENTS	PAGE 18

Les poêles à bois

LES POÊLES À BOIS CONTEMPORAINS	PAGE 20
LES POÊLES À BOIS CLASSIQUES	PAGE 56
LES POÊLES À BOIS CÉRAMIQUE	PAGE 80
LES POÊLES À BOIS TRADITIONNELS	PAGE 92

Les inserts à bois

LES INSERTS À BOIS	PAGE 127
LES INSERTS BOIS HYDRO	PAGE 134

Les poêles autres énergies

LES POÊLES BOIS-CHARBON	PAGE 138
LES POÊLES GAZ	PAGE 146
LES POÊLES FIOUL	PAGE 154

Les cuisinières

Les pianos de cuisson (extrait de collection)

Les accessoires

LES PROTECTIONS MURALES ET DE SOL	PAGE 184
LES PLAQUES DE SOL	PAGE 186
LES PORTE-BÛCHES	PAGE 188
LES KITS DE NETTOYAGE ET DE RACCORDEMENT	PAGE 189

Les poêles à granulés Godin

Les matériaux et coloris

La garantie Godin

Index

ALPHANUMÉRIQUE	PAGE 200
ALPHABÉTIQUE	PAGE 202



GODIN, une histoire industrielle française

C'est en 1840, que **Jean-Baptiste André GODIN** crée la société qui porte toujours son nom aujourd'hui. Il l'implante à Guise, dans le département de l'Aisne.

Forte de son savoir-faire, la marque propose aujourd'hui une des gammes les plus larges du marché.

Le savoir-faire GODIN

GODIN maîtrise la totalité
de son processus de fabrication.

En effet, toutes les étapes
de la production sont intégrées :
fonderie, tôlerie, émaillerie, peinture,
assemblage et logistique.

Dessinés et conçus par le bureau d'études,
nos produits font l'objet de tests au sein
de notre laboratoire d'essai.

Ce savoir-faire a été récompensé.
GODIN vient de recevoir
le label Origine France Garantie
délivré par AFNOR Certification.

Ce label reconnu, permet
aux entreprises de promouvoir
le **"produire en France"**
et aux consommateurs de pouvoir
choisir d'acheter Français.



AFNOR Cert. 75396

Pourquoi choisir GODIN ?

La notoriété de Godin est unanimement reconnue de part sa maîtrise du process de fabrication et d'un réseau de distributeurs parfaitement implanté sur le territoire national.





GODIN, la maîtrise de la fonte

La fabrication et le travail de la fonte constituent une de nos principales activités.

Elle est réalisée dans deux fonderies situées dans la région des Hauts de France. Grâce à ses qualités d'inertie, les appareils en fonte emmagasinent la chaleur et la restituent longtemps, de façon régulière.

Grâce à sa solidité, sa résistance, la FONTE a depuis longtemps acquis ses lettres de noblesse en matière de chauffage. Réfractaire et solide, elle permet de réaliser des moteurs thermiques performants et de haute qualité.

La FONTE peut avoir des formes complexes et originales

destinées, soit à l'utilisation en chambre de combustion, soit en habillage extérieur décoratif, peint ou émaillé.

Nous l'utilisons également pour la fabrication d'une gamme complète de poterie culinaire : notre collection "Cocottes".

Découvrez sur les pages suivantes, les autres matériaux proposés par GODIN.





Magnolia



Courances

Les + matières

8 Fonte,
céramique,
émail,
pierre bleue
et acier

Godin vous propose un large choix de matériaux et de coloris afin de correspondre à vos goûts et votre intérieur.

Découvrez les principales caractéristiques de nos matériaux.

La chaleur de la céramique

Terme générique pour désigner indifféremment la terre cuite, la faïence, la porcelaine ou le grès, la CÉRAMIQUE est une matière noble, associée à une gamme d'appareils de chauffage GODIN.

Notre CÉRAMIQUE est à base de grès, mélange argileux façonné, séché, émaillé et cuit à très haute température : 1.235°C.

Les caractéristiques mécaniques de la CÉRAMIQUE GODIN, permettent la réalisation de pièces de toutes dimensions, fines ou épaisses, grâce à la très haute densité du mélange utilisé.

Nos poêles en céramique offrent ainsi une excellente résistance aux chocs thermiques, et une restitution harmonieuse de la chaleur, qui s'effectue de façon douce et régulière.
Non poreuse, la céramique est facile à entretenir.

La résistance de l'émail

L'ÉMAIL est une couche vitrifiée déposée à haute température sur nos produits en fonte et en acier.

Si le procédé d'émaillage est reconnu comme un art décoratif, c'est grâce aux multiples possibilités qu'il offre en matière de rendu et de coloris.

L'ÉMAIL présente également des qualités techniques de protection sans équivalent.

Faciles d'entretien, nos produits émaillés vous accompagneront au quotidien pendant de nombreuses années.

Matière, Design



Villeteau



Barella

La noblesse de la pierre bleue

La pierre bleue du Hainaut est une matière noble et naturelle.

Elle emmagasine la chaleur pendant la chauffe et restitue lentement une chaleur douce et diffuse après l'extinction du feu.

Elle se patine avec le temps et gagne en charme et en caractère.

Nous avons sélectionné la pierre bleue du Hainaut pour ses qualités, sa finition et son coloris.

L'incontournable acier

Nous disposons dans nos ateliers de transformation et d'assemblage d'une technologie performante et de précision, qui nous permet de fabriquer des produits en ACIER de grande qualité.

Nous proposons différentes qualités de finitions : émaillé, peint ou avec des traitements décoratifs.

Nous sommes à même de réaliser des designs et formes simples ou complexes, épurés ou travaillés, afin de s'adapter à tout type d'intérieur.

Le bois, une énergie écologique

Le feu de bois est source de bien-être, de détente et de plaisir. Les sensations qu'il procure sont largement dues à l'énergie utilisée : le bois en bûches.

Il génère un véritable éveil des sens, plaisir olfactif du bois qui se consume, odeurs variables selon les essences et le spectacle des flammes

Cette énergie renouvelable et durable contribue à réduire les gaz à effet de serre. Chaque arbre consommé peut être replanté.



Le bois, une énergie économique



Choisir un poêle adapté à votre besoin

Avant d'acheter un poêle, il est important de vérifier qu'il corresponde au volume à chauffer. Il faut tenir compte également de l'isolation et de la configuration de l'habitation.

Nos distributeurs vous guideront pour trouver le poêle qui vous donnera satisfaction.

Les bonnes raisons de se chauffer au bois

Le bois est le combustible, le plus économique.

Notre gamme offre des produits de tailles différentes qui utilisent des bûches de 25 à 70 cm.

Énergie	Prix des énergies en euros/kWh**
Soleil	0
Bois déchiqueté	0,035 €
Bois bûches	0,045 €
Pompe à chaleur géothermique	0,068 €
Granulés de bois en vrac	0,069 €
Granulés de bois en sac	0,079 €
Gaz de réseau	0,101 €
Fioul domestique	0,108 €
Électricité	0,149 €
Pétroles pour poêles	0,163 €
Gaz propane	0,183 €

**kWh utiles - Source : AJENA novembre 2018 selon étude ADEME/EDF. Source ADEME - Source ADEME/EDF

Choisissez un poêle adapté à vos besoins

Davantage qu'un élément décoratif ou un chauffage d'appoint, l'achat d'un poêle ou un insert est un véritable projet qui reflète votre personnalité, et révèle votre style de vie.

Ainsi, il est essentiel d'aborder d'une part l'aspect technique, c'est-à-dire le type de chauffage que vous recherchez, et d'autre part la partie esthétique : quel type de poêle je souhaite dans ma pièce à vivre.

12

GODIN vous accompagne

Une étude personnalisée va permettre de prendre en compte les éléments clés de votre projet.

Le choix de votre poêle ou insert va dépendre :

- Des caractéristiques de votre habitation :
maison ancienne, logement ancien rénové,
habitation basse consommation régie par la RT 2012,
- Du volume à chauffer,
- De vos attentes en terme de performance de chauffage,
- Du style de votre habitation et de vos goûts,
- Et bien sûr de vos contraintes d'espace,
d'emplacement, et de budget.

Toutes ces informations vont nous aider à définir la puissance de votre appareil et vous guider dans le choix d'un modèle de poêle ou d'insert.



Poêle à bois
Montanay



Choisissez votre énergie

Le bois, le gaz, le fioul ou le bois-charbon

**Découvrez dans ce catalogue un vaste choix
de combustibles, pour votre plus grand confort :**

Le bois

Chaleur, performance, économie, et convivialité au quotidien. Cette énergie renouvelable est la moins coûteuse du marché.

Retrouvez la vision et le confort du feu de bois dans votre salon.

Le granulé de bois

Performance, confort d'utilisation, programmable, le granulé de bois se stocke facilement et se charge aisément dans l'appareil.

Quelques modèles sont présentés en pages 190 à 193, un catalogue spécifique "Poêles et inserts à granulés GODIN" étant par ailleurs à votre disposition.

Le gaz

Pratique, simple, design et programmable, ne vous souciez de rien, laissez l'illusion du feu vous séduire.

Le charbon ou fioul

Efficace, rétro, solution de chauffage agréable en terme de chaleur diffusée.

Les + produits



Nos poêles à bois et inserts à bois sont garantis 6 ans dans le respect des conditions d'installation, d'utilisation et d'entretien.

Consultez l'intégralité de notre garantie en page 199.



L'Éco Control

14

Notre système Éco Control permet de maîtriser la combustion grâce à :

- Une étanchéité optimale couplée à un système de doubles parois qui assurent un contrôle précis des arrivées d'air.
- Un système de canaux qui répartit et réchauffe l'air avant son arrivée dans la chambre de combustion ce qui induit un impact réduit sur l'environnement.

Un double système de registres :

- + 1 pour faciliter l'allumage : contrôle de l'air primaire et montée rapide du cœur de chauffe en température.

- + 1 autre assure une triple alimentation en air pour une optimisation maximale de la combustion.

Cette technologie apporte une combustion "haute performance" :

- Moins de cendres.
- Moins de résidus de combustion.
- Faible consommation de bois.
- Réglage instantané de la combustion selon vos besoins.

La qualité Godin, votre satisfaction

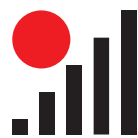

La gestion automatique de la combustion

Pour plus de confort, certains poêles sont équipés d'un moteur qui commande l'arrivée d'air. Ce moteur est piloté par une télécommande qui fait office de thermostat, ce qui vous permet de réguler votre besoin en chauffage à distance.

Les modèles pouvant bénéficier de ce système sont porteurs du pictogramme ci-dessus. Le moteur et sa télécommande sont en option : pensez à le préciser à la commande.



L'accumulateur de chaleur

Certains modèles de poêles peuvent, dans leur partie supérieure, être équipés d'accumulateurs de chaleur.

Cette fonctionnalité permet une accumulation et **une diffusion lente de la chaleur pendant plusieurs heures**, même après l'extinction du feu. Le registre d'air de convection, permet de diffuser cette chaleur selon vos besoins.

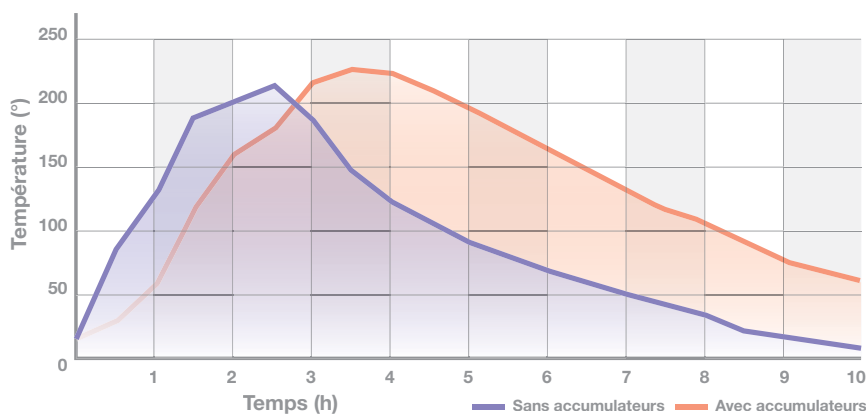

Comparaison de la température de l'air diffusé par l'appareil dans le temps avec ou sans accumulateurs.

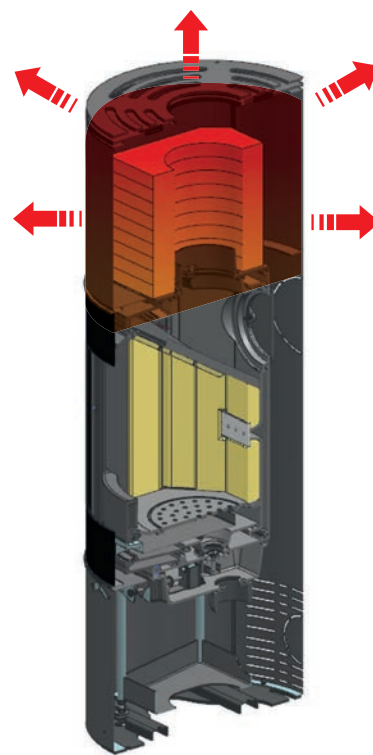

Accumulateur de chaleur réf. 965239
(en option sur certains appareils)

Les labels et réglementations



Le label FlammeVerte

Ce label distingue les appareils les plus performants pour leur rendement et le respect de l'environnement. Ils sont repérés par le logo Flamme Verte dans le catalogue. Pour plus d'informations, consultez votre revendeur.



La RT 2012

La réglementation thermique 2012 a pour objectif de limiter la consommation d'énergie des bâtiments neufs. Dans le secteur du chauffage, les appareils compatibles avec la RT 2012 sont dits étanches.

Compatibles avec les VMC double flux, idéal pour les maisons HQE, RT 2012.

L'appareil peut être raccordé à une arrivée directe d'air extérieur par l'intermédiaire de la buse située en partie basse, derrière l'appareil (gaine non fournie).

Sa puissance nominale, son haut rendement combinés à sa faible émission de CO₂ permettent de marier efficacité énergétique et protection de l'environnement.

Même si votre habitation n'est pas RT 2012 vous pouvez installer un poêle étanche.

En effet, en choisissant un poêle étanche, vous faites le choix d'un poêle haut de gamme de dernière génération, particulièrement efficace en termes de rendement énergétique et de fiabilité.

Il est tout à fait possible de l'installer dans une habitation traditionnelle.

Notre garantie, votre exigence



AFNOR Cert. 75396

Origine France Garantie

Les produits porteurs du label Origine France Garantie sont reconnaissables grâce à ce logo tout au long du catalogue.



Le Crédit d'impôt

Le crédit d'impôt Développement durable s'applique pour l'achat d'un poêle à bois (hors coût de la main d'œuvre, qui n'est pas pris en compte) venant équiper une habitation principale de plus de deux ans.

Le crédit d'impôt s'applique au prix de l'appareil (chaudière, poêle, insert) indiqué sur la facture de l'entreprise ayant réalisé les travaux, hors main d'œuvre.

Suivant conditions, le taux de TVA peut être réduit à 5.5%, consultez votre distributeur.

Afin de financer l'acquisition et l'installation d'un poêle à bois, le crédit d'impôt développement durable peut également, sous condition de ressources, être cumulé à un éco-prêt à taux zéro (Eco-PTZ).

Tous les appareils éligibles au crédit d'Impôt sont repérés par le pictogramme ci-contre dans le catalogue.

Les liste des appareils Godin éligible au Crédit d'impôt est consultable chez votre revendeur.

Les témoignages clients GODIN

La satisfaction de nos clients est notre objectif quotidien. Voici quelques témoignages de personnes ayant fait l'acquisition récente d'un poêle GODIN.

Notre ambition,
votre satisfaction



“ Nous avons longuement hésité pour l'achat de notre poêle, nous connaissons la marque GODIN pour sa très bonne réputation.

Alors, nous nous sommes décidés et nous sommes ravis de notre poêle.”

“ Nous avons acheté un poêle Godin pour l'installer dans notre pièce principale.

Le produit est totalement conforme à nos attentes tant sur le plan esthétique que technique. De plus, les installateurs ont été très réactifs et de très bons conseils.”

“ Nous avons acheté notre poêle Godin il y a deux ans, nous en sommes toujours aussi contents et nous le recommandons !

Utilisation simple et performante, service client de qualité !”



Nous vous proposons dans cette première partie une large gamme de produits exclusifs, au design contemporain. Cette sélection de modèles est uniquement disponible dans le réseau Cheminées et Poêles Godin.

DÉCOUVREZ EN PAGES E2-E3 LES CARACTÉRISTIQUES ET SPÉCIFICITÉS DU RÉSEAU DE CONCESSIONNAIRES **CHEMINÉES ET POÊLES GODIN** EXCLUSIVEMENT DÉDIÉS À LA MARQUE. CHOIX, CONSEIL ET SAVOIR-FAIRE, DES QUALITÉS ESSENTIELLES AU BON DÉROULEMENT DE VOS PROJETS.

Découvrez l'univers GODIN EXCLUSIF

Le réseau GODIN exclusif

CHEMINÉES ET POÊLES GODIN



E2



La gamme GODIN est distribuée via un large réseau de distributeurs et de concessionnaires exclusifs répartis sur tout le territoire national, ainsi qu'à l'export.



La charte GODIN exclusif

E3

Un échange de qualité

Dans le réseau Cheminées et Poêles GODIN, les concessionnaires sont reconnus pour leur savoir-faire et leur écoute.

Ils aborderont avec vous tous les détails qui conditionnent la réussite de votre projet :

- Vous définirez ensemble votre projet,
- Votre budget et votre planning seront évidemment pris en compte,
- Ils vous accompagneront dans le choix des matériaux et des coloris.

Un devis gratuit et détaillé

Des propositions adaptées à votre projet

Une étude personnalisée basée sur l'écoute et la créativité pour concrétiser votre idée.

La vérification technique avant pose

Avant de planifier la phase de travaux, un rendez-vous sera fixé à votre domicile afin de valider l'ensemble des éléments techniques nécessaires à une installation sereine.

Un suivi de réalisation et une pose dans les règles de l'art

La sérénité de collaborer avec un professionnel du secteur et un spécialiste de la marque pour une sécurité optimale.

Points de vente

Rendez-vous sur www.chemineesgodin.com pour trouver les **concessionnaires exclusifs Cheminées et Poêles GODIN** proches de chez vous.



E4

FARELLE

La pierre bleue du Hainaut

La pierre bleue du Hainaut est une matière naturelle. Elle est donc pleine de nuances qui font que chaque morceau, chaque pièce est unique.

Nous avons choisi une finition poncée pour notre gamme de poêles en pierre bleue, lui conférant une délicate teinte bleu-gris.

Elle se patine naturellement, gagnant en caractère et en charme avec le temps.

Son entretien est facile, et quelques gestes simples suffisent à lui garder son éclat. Le gros avantage côté chauffage est que la pierre bleue du Hainaut emmagasine la chaleur, et la restitue doucement et progressivement, même une fois le feu éteint.

Découvrez notre gamme en pierre bleue du Hainaut pages E5 à E13.





BELCAIRE

E6



MAUZIELLE





E8

STOVIA

Le plus du modèle STOVIA : son étuve

Ce poêle en pierre bleue du Hainaut poncée est équipé d'une étuve supérieure.

Dotée de deux grilles, d'une lèchefrite et d'un thermomètre sur la vitre, elle permet de réchauffer et maintenir au chaud vos aliments.

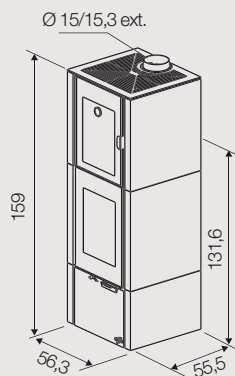





FRESNOY

Ce poêle est entièrement habillé de pierre bleue du Hainaut.
La structure massive de ce poêle permet une accumulation
de chaleur qui sera diffusée longtemps, même feu éteint.

14 kW

Classe énergétique : B

Rendement : 75,10 %.

Volume corrigé chauffé : 200 à 500 m³.

Dimensions : H 144 x L 102 x P 57 cm.

Poids : 1110 kg.

Combustible : bûches jusqu'à 70 cm.

Corps de chauffe : fonte.

Habillage : pierre bleue du Hainaut poncée.

Départ des fumées : dessus.

Buse de départ : Ø 180 int., 200 mm ext.

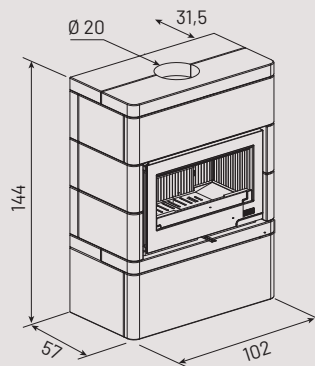

FRESNOY



BELCAIRE



5,6 kW

Classe énergétique : A

Rendement : 77 %.

Volume corrigé chauffé : 70 à 190 m³.

Dimensions : H 139,5 x Ø 52 cm.

Combustible : bûches jusqu'à 33 cm.

Corps de chauffe : fonte.

Habillage : acier peint et pierre bleue du Hainaut
finition sablée ou poncée, au choix.

Départ des fumées : dessus.

Distance du sol au-dessus de la buse de départ arrière : 95 cm

Buse de départ : Ø 150/153 mm ext.

Option : régulation automatique.

Existe en **8 kW** sous la Réf. **BELCAIRE 8 kW**



Classe énergétique : A

Rendement : 82,40%.

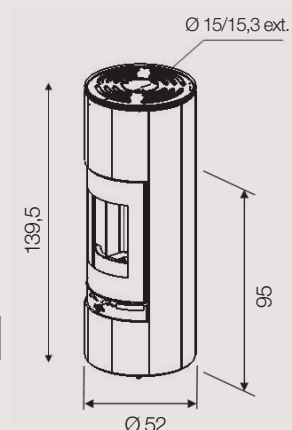

E12

MAUZIELLE



5,6 kW

Classe énergétique : A

Rendement : 77 %.

Volume corrigé chauffé : 70 à 190 m³.

Dimensions : H 103 x Ø 50 cm.

Combustible : bûches jusqu'à 33 cm.

Corps de chauffe : fonte.

Habillage : acier peint et pierre bleue
du Hainaut poncée.

Départ des fumées : dessus.

Distance du sol au-dessus de la buse de départ arrière : 91 cm

Buse de départ : Ø 150/153 mm ext.

Option : régulation automatique.

Existe en **8 kW** sous la Réf. **MAUZIELLE 8 kW**



Classe énergétique : A

Rendement : 82,40%.

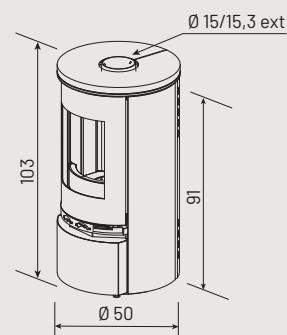

FARELLE



5,6 kW

Classe énergétique : A

POÈLE
OVALE

Rendement : 77 %.

Volume corrigé chauffé : 70 à 190 m³.

Dimensions : H 171 x L 56,8 x P 47,1 cm.

Combustible : bûches jusqu'à 33 cm.

Corps de chauffe : fonte.

Habillage : acier peint et pierre bleue du Hainaut poncée.

Départ des fumées : dessus.

Distance du sol au-dessus de la buse de départ arrière : 86 cm

Buse de départ : Ø 150/153 mm ext.

Buse de départ : Ø 150/153 mm ext.

Option : régulation automatique.

Existe en 8 kW sous la Réf. FARELLE 8 kW



Classe énergétique : A

Rendement : 82,40%.

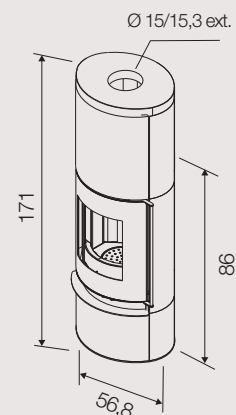

STOVIA



5,6 kW

Classe énergétique : A

Rendement : 77 %.

Volume corrigé chauffé : 70 à 190 m³.

Dimensions : H 159 x L 57 x P 53 cm.

Combustible : bûches jusqu'à 33 cm.

Corps de chauffe : fonte.

Habillage : acier peint et pierre bleue du Hainaut poncée.

Départ des fumées : dessus.

Distance du sol au-dessus de la buse de départ arrière : 131,6 cm.

Buse de départ : Ø 150/153 mm ext.

Existe en 8 kW sous la Réf. STOVIA 8 kW



Classe énergétique : A

Rendement : 82,40%.

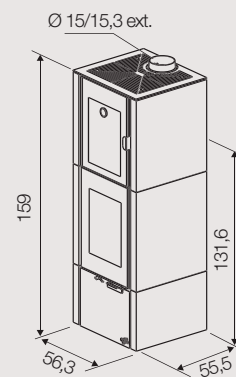



PANTHÉRA

10 kW

Classe énergétique : B

Rendement : 75,50 %.

Volume corrigé chauffé : 200 à 480 m³.

Dimensions : H 93,6 x L 94,3 x P 50,1 cm.

Combustible : bûches jusqu'à 70 cm.

Corps de chauffe : fonte.

Habillage : fonte.

Coloris : peint anthracite.

Départ des fumées : dessus.

Buse de départ : Ø 180 mm ext.

E14

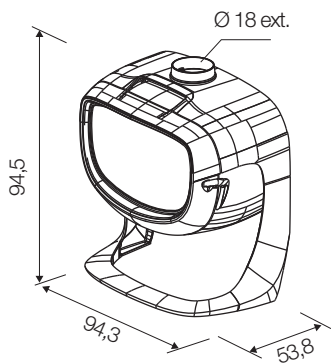



ÉTIVAL

9,1kW

Classe énergétique : A

Rendement : 77,60 %.

Volume corrigé chauffé : 130 à 330 m³.

Dimensions : H 109,2 x L 96 x P 42,5 cm.

Combustible : bûches jusqu'à 50 cm.

Corps de chauffe : fonte.

Habillage : acier peint et socle en pierre bleue du Hainaut.

Coloris : noir uniquement.

Départ des fumées : dessus.

Buse de départ : Ø 200 mm ext.

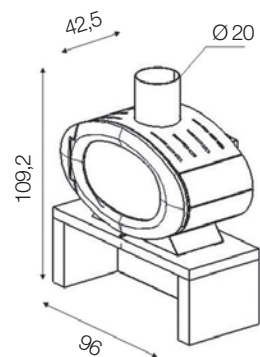

E16



VAUCELLES

9,1 kW

Classe énergétique : A

Rendement : 77,60 %.

Volume corrigé chauffé : 130 à 330 m³.

Dimensions : H 75 x L 89 x P 46 cm.

Poids : 150 kg.

Combustible : bûches jusqu'à 50 cm.

Corps de chauffe : fonte.

Habillage : acier peint.

Coloris : noir uniquement.

Départ des fumées : dessus.

Buse de départ : Ø 200 mm ext.

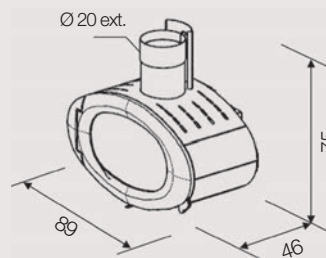

MAGNAS

9,1kW

Classe énergétique : A

Rendement : 77,60 %.

Volume corrigé chauffé : 130 à 330 m³.

Dimensions : H 114 x L 89 x P 46 cm.

Combustible : bûches jusqu'à 50 cm.

Corps de chauffe : fonte.

Habillage : acier peint.

Coloris : noir uniquement.

Départ des fumées : dessus.

Buse de départ : Ø 200 mm ext.

Option : mur décoratif en acier peint.

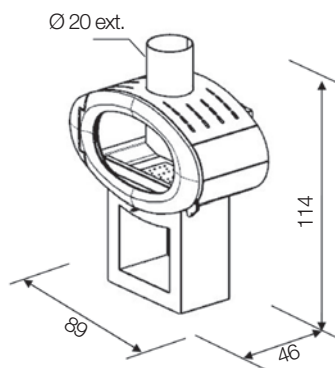

E18



PASSANGE

9,1 kW

Classe énergétique : A

Rendement : 77,60 %.

Volume corrigé chauffé : 130 à 330 m³.

Dimensions : H 108 x L 89 x P 46 cm.

Combustible : bûches jusqu'à 50 cm.

Corps de chauffe : fonte.

Habillage : acier peint.

Coloris : noir uniquement.

Départ des fumées : dessus.

Buse de départ : Ø 200 mm ext.

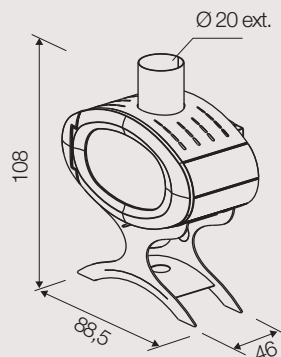

PLOMEN

E20



FRÉJOLE



E21



PLOMEN

5 kW
Classe énergétique : B

Rendement : 75,80 %.
 Volume corrigé chauffé : 70 à 190 m³.
 Dimensions : H 116,7 x L 62,5 x P 42 cm.
 Poids : 230 kg.
 Combustible : bûches jusqu'à 33 cm.
 Corps de chauffe : fonte.
 Habillage : acier peint.
 Coloris : noir uniquement.
 Départ des fumées : dessus.
 Buse de départ : Ø 125 mm ext.

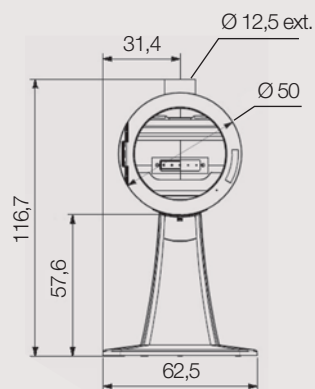

E22



FRÉJOLE

5 kW
Classe énergétique : B

Rendement : 75,80 %.
 Volume corrigé chauffé : 70 à 190 m³.
 Dimensions : H 110 x L 51 x P 51 cm.
 Poids : 115 kg.
 Combustible : bûches jusqu'à 33 cm.
 Corps de chauffe : fonte.
 Habillage : acier peint.
 Coloris : noir uniquement.
 Départ des fumées : dessus.
 Buse de départ : Ø 125 mm ext.

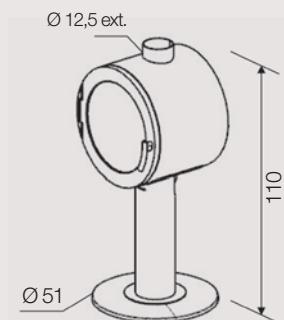

MODÈLES SUSPENDUS

MURIGNY

FAIBLE EMCOMBREMENT - Ø 50 cm



5 kW

Classe énergétique : B

Rendement : 75,80 %.

Volume corrigé chauffé : 60 à 180 m³.

Dimensions : H 61 x Ø 50 x P 45 cm.

Poids : 91 kg.

Combustible : bûches jusqu'à 33 cm.

Corps de chauffe : fonte.

Habillage : acier peint.

Coloris : noir uniquement.

Départ des fumées : dessus.

Buse de départ : Ø 125 mm ext.

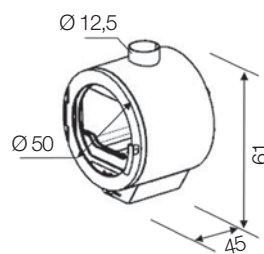

INSERT 660155

GRANDE VISION DU FEU - Ø 70 cm



8.4 kW

Classe énergétique : B

Rendement : 75,80 %.

Volume corrigé chauffé : 130 à 330 m³.

Dimensions : H 82 x L 70 x P 38 cm.

Poids : 190 kg.

Combustible : bûches jusqu'à 40 cm.

Corps de chauffe : fonte.

Habillage : acier peint.

Coloris : noir uniquement.

Départ des fumées : dessus.

Buse de départ : Ø 180 mm int.

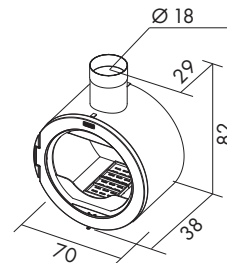

BOISSET

Agencements : vos envies réalisées sur-mesure

Nous réalisons toutes vos envies en personnalisant l'espace autour de votre poêle : étagères, placards, tiroirs, niches, banquettes,... dans un large choix de matériaux, finitions et coloris.

Rendez-vous chez votre concessionnaire **CHEMINÉES ET POÊLES GODIN** avec une idée, un croquis, une esquisse...

Nous serons à vos côtés pour vous aider à exprimer vos idées, vous guider dans vos choix et concrétiser vos projets.

E24

5,6 kW

Classe énergétique : A

Rendement : 77 %.

Volume corrigé chauffé : 70 à 190 m³.

Dimensions : H 190 x L 57 x P 12,7 cm.

Combustible : bûches jusqu'à 33 cm.

Corps de chauffe : fonte.

Habillage : acier peint, avec porte vitrée.

Coloris : acier peint (voir coloris pages 195-198).

Départ des fumées : dessus et arrière.

Distance du sol au-dessus de la buse de départ arrière : 87,6 cm.

Buse de départ : Ø 150/153 mm ext.

Existe en 8 kW sous la Réf. **BOISSET 8 kW**

Classe énergétique : A

Rendement : 82,40%.

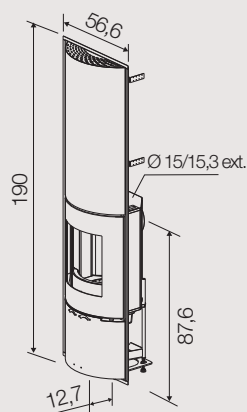



FIGARI

5,6 kW

Classe énergétique : A



Rendement : 77 %.

Volume corrigé chauffé : 70 à 190 m³.

Dimensions : H 112 x L 55,4 x P 44,6 cm.

Combustible : bûches jusqu'à 33 cm.

Corps de chauffe : fonte (R490).

Habillage : acier peint.

Coloris : acier peint (voir coloris pages 195-198).

Départ des fumées : dessus et arrière.

Distance du sol au-dessus de la buse de départ arrière : 97,5 cm.

Buse de départ : Ø 150/153 mm ext.

Existe en 8 kW sous la Réf. FIGARI 8 kW



Classe énergétique : A

Rendement : 82,40 %.

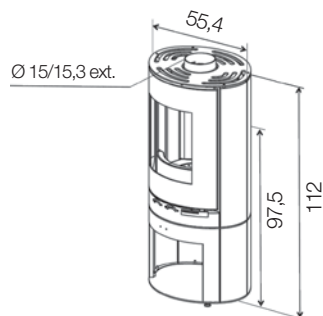

E26



CAMÉLIA

5,6 kW

Classe énergétique : A



Rendement : 77 %.

Volume corrigé chauffé : 70 à 190 m³.

Dimensions : H 140 x L 55,4 x P 44,6 cm.

Combustible : bûches jusqu'à 33 cm.

Corps de chauffe : fonte (R490).

Habillage : acier peint et céramique.

Coloris : acier peint et céramique (voir coloris pages 195-198).

Départ des fumées : dessus et arrière.

Distance du sol au-dessus de la buse de départ arrière : 87 cm.

Buse de départ : Ø 150/153 mm ext.

Option : régulation automatique.

Existe en 8 kW sous la Réf. CAMÉLIA 8 kW



Classe énergétique : A

Rendement : 82,40%.

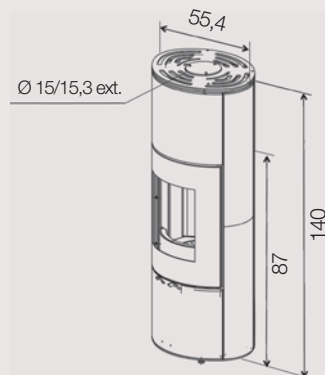

FUSHIA

5,6 kW

Classe énergétique : A

POÊLE
OVALE

Rendement : 77 %.

Volume corrigé chauffé : 70 à 190 m³.

Dimensions : H 140 x L 55,4 x P 44,6 cm.

Combustible : bûches jusqu'à 33 cm.

Corps de chauffe : fonte (R490).

Habillage : acier peint.

Coloris : acier peint (voir coloris pages 195-198).

Départ des fumées : dessus et arrière.

Distance du sol au-dessus de la buse de départ arrière : 87 cm.

Buse de départ : Ø 150/153 mm ext.

Option : régulation automatique,
protection murale décorative (voir page 184).

Existe en 8 kW sous la Réf. FUSHIA 8 kW



Classe énergétique : A

Rendement : 82,40%.

E28

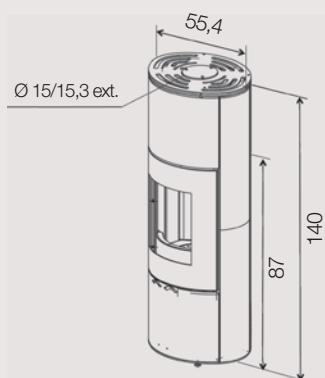



TAVÉRA



E30

TAVÉRA



5,6 kW
Classe énergétique : A

POÊLE
 OVALE

Rendement : 77 %.
 Volume corrigé chauffé : 70 à 190 m³.
 Dimensions : H 110,7 x L 62,7 x P 44,6 cm.
 Combustible : bûches jusqu'à 33 cm.
 Corps de chauffe : fonte (R490).
 Habillage : acier peint + pied fonte.
 Coloris : acier peint (voir coloris pages 195-198).
 Départ des fumées : dessus et arrière.
 Distance du sol au-dessus de la buse de départ arrière : 96,1 cm.
 Buse de départ : Ø 150/153 mm ext.

Existe en **8 kW** sous la Réf. TAVÉRA 8 kW

Classe énergétique : A
 Rendement : 82,40%.

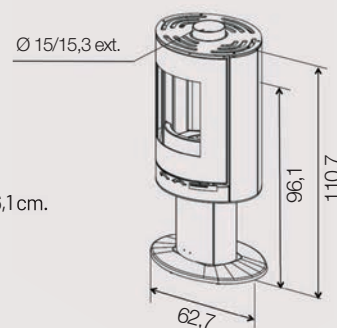

FRÉNEL



5,6 kW
Classe énergétique : A

POÊLE
 OVALE

Rendement : 77 %.
 Volume corrigé chauffé : 70 à 190 m³.
 Dimensions : H 136,9 x L 55,4 x P 44,6 cm.
 Combustible : bûches jusqu'à 33 cm.
 Corps de chauffe : fonte.
 Habillage : acier peint.
 Coloris : acier peint (voir coloris pages 195-198).
 Départ des fumées : dessus et arrière.
 Distance du sol au-dessus de la buse de départ arrière : 84,2 cm.
 Buse de départ : Ø 150/153 mm ext.

Option : régulation automatique.

Existe en **8 kW** sous la Réf. FRÉNEL 8 kW

Classe énergétique : A
 Rendement : 82,40%.

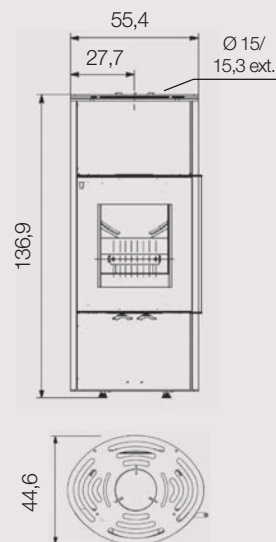

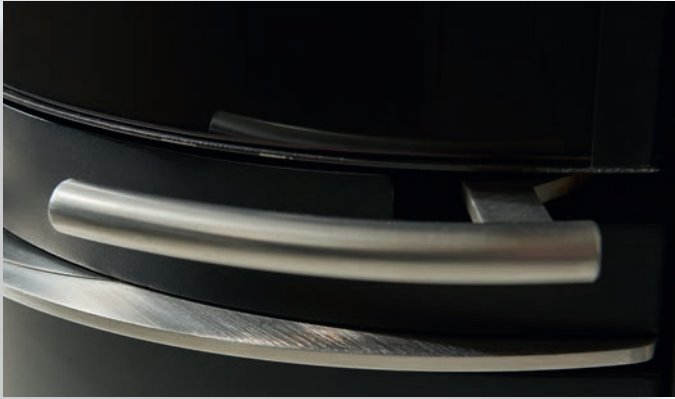

E32

La commande des registres se fait design et discrète. Parfaitement intégrée sous le foyer dans un enjoliveur en inox assorti à la poignée, la commande en forme de demi-lune propose 3 positions : démarrage, ouvert et fermé. Une seule commande au lieu de deux. ESTHÉTIQUE, SIMPLE ET PRATIQUE.

ANSIAC

5,6 kW

Classe énergétique : A

Rendement : 77 %.

Volume corrigé chauffé : 70 à 190 m³.

Dimensions : H 138,4 x Ø 50 cm.

Combustible : bûches jusqu'à 33 cm.

Corps de chauffe : fonte.

Habillage : acier peint.

Coloris : acier peint (voir coloris pages 195-198).

Départ des fumées : dessus et arrière.

Distance du sol au-dessus de la buse de départ arrière : 85,5 cm.

Buse de départ : Ø 150/153 mm ext.

Option : régulation automatique.

Existe en 8 kW sous la Réf. ANSIAC 8 kW



Classe énergétique : A

Rendement : 82,40%.

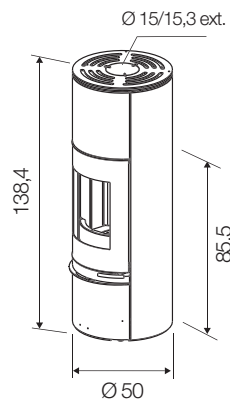



GRENY

PORTE VITRÉE - 5,6 kW

Classe énergétique : A

Rendement : 77 %.

Volume corrigé chauffé : 70 à 190 m³.

Dimensions : H 105 x Ø 50 cm.

Poids : 170 kg.

Combustible : bûches jusqu'à 33 cm.

Corps de chauffe : fonte.

Habillage : acier peint.

Coloris : acier peint (voir coloris pages 195-198).

Départ des fumées : dessus et arrière.

Distance du sol au-dessus de la buse de départ arrière : 95 cm.

Buse de départ : Ø 150/153 mm ext.

Options : régulation automatique, niches d'angle en acier peint.

Existe en 8 kW sous la Réf. GRENY 8 kW

Classe énergétique : A

Rendement : 82,40%.

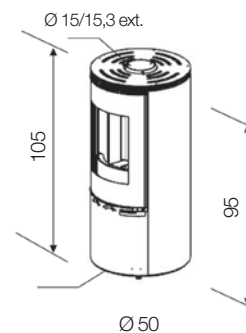

E34



ASTON

PORTE VITRÉE - 5,6 kW

Classe énergétique : A

Rendement : 77 %.

Volume corrigé chauffé : 70 à 190 m³.

Dimensions : H 115,5 x Ø 50 cm.

Combustible : bûches jusqu'à 33 cm.

Corps de chauffe : fonte.

Habillage : acier peint.

Coloris : acier peint (voir coloris pages 195-198).

Départ des fumées : dessus et arrière.

Distance du sol au-dessus de la buse de départ arrière : 105 cm.

Buse de départ : Ø 150/153 mm ext.

Existe en 8 kW sous la Réf. **ASTON 8 kW**



Classe énergétique : A

Rendement : 82,40%.

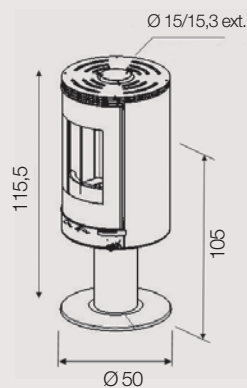

SAVIN



E36

SAVIN



PORTE VITRÉE OU PORTE FONTE

5,6 kW

Classe énergétique : A

Rendement : 77 %.

Volume corrigé chauffé : 70 à 190 m³.

Dimensions : H 139 x Ø 50 cm.

Combustible : bûches jusqu'à 33 cm.

Corps de chauffe : fonte.

Habillage : acier peint.

Coloris : acier peint (voir coloris pages 195-198).

Départ des fumées : dessus et arrière.

Distance du sol au-dessus de la buse de départ arrière : 95 cm.

Buse de départ : Ø 150/153 mm ext.

Option : régulation automatique.

Existe en 8 kW sous la Réf. SAVIN 8 kW



Classe énergétique : A

Rendement : 82,40%.

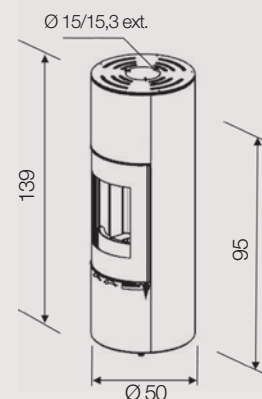

GENET



5,6 kW

Classe énergétique : A

Rendement : 77 %.

Volume corrigé chauffé : 70 à 190 m³.

Dimensions : H 105 x Ø 50 cm.

Combustible : bûches jusqu'à 33 cm.

Corps de chauffe : fonte.

Habillage : acier peint.

Coloris : acier peint (voir coloris pages 195-198).

Départ des fumées : dessus et arrière.

Distance du sol au-dessus de la buse de départ arrière : 86,2 cm.

Buse de départ : Ø 150/153 mm ext.

Option : régulation automatique.

Existe en 8 kW sous la Réf. GENET 8 kW



Classe énergétique : A

Rendement : 82,40%.

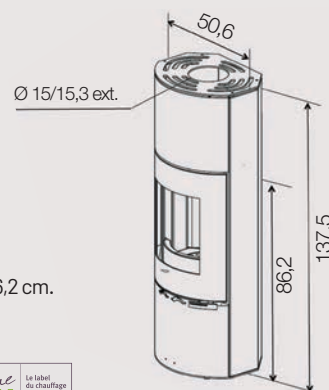



ANTUN

5,6 kW

Classe énergétique : A

Rendement : 77 %.

Volume corrigé chauffé : 70 à 190 m³.

Dimensions : H 141,5 x Ø 50 cm.

Combustible : bûches jusqu'à 33 cm.

Corps de chauffe : fonte.

Habillage : acier peint et céramique.

Coloris : acier peint et céramique (voir coloris pages 195-198).

Départ des fumées : dessus et arrière.

Distance du sol au-dessus de la buse de départ arrière : 86,9 cm.

Buse de départ : Ø 150/153 mm ext.

Option : régulation automatique.

Existe en **8 kW** sous la Réf. **ANTUN 8 kW**



Classe énergétique : A

Rendement : 82.40 %.

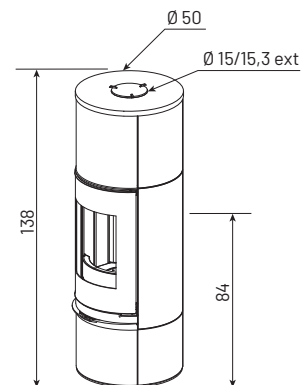

ANTUN

A gauche du poêle, la bibliothèque est réalisée sur mesure en mélaminé Chêne du Maine.
L x H = 180 x 221 cm - 6 tiroirs option touche-lache incorporés.



SONNAC

5,6 kW

Classe énergétique : A

Rendement : 77 %.

Volume corrigé chauffé : 70 à 190 m³.

Dimensions : H 145,5 x Ø 52 cm.

Combustible : bûches jusqu'à 33 cm.

Corps de chauffe : fonte.

Habillage : acier peint et céramique.

Coloris : acier peint et céramique (voir coloris pages 195-198).

Départ des fumées : dessus.

Distance du sol au-dessus de la buse de départ arrière : 91 cm.

Buse de départ : Ø 150/153 mm ext.

Option : régulation automatique.

Existe en **8 kW** sous la **Réf. SONNAC 8 kW**



Classe énergétique : A

Rendement : 82,40%.

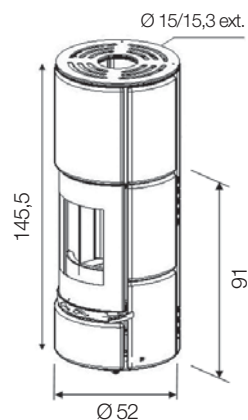

E40



CALANTHA

8 kW

Classe énergétique : A

Rendement : 82,15 %.

Volume corrigé chauffé : 110 à 260 m³.

Dimensions : H 92,9 x L 92,6 x P 40,3 cm.

Combustible : bûches jusqu'à 50 cm.

Corps de chauffe : fonte (DARNAY).

Habillage : acier peint et céramique.

Coloris : acier peint et céramique (voir coloris pages 195-198).

Départ des fumées : dessus et arrière.

Distance du sol au-dessus de la buse de départ arrière : 57,5 cm.

Buse de départ : Ø 200 mm ext.

Option : porte vitrée (AITONE).

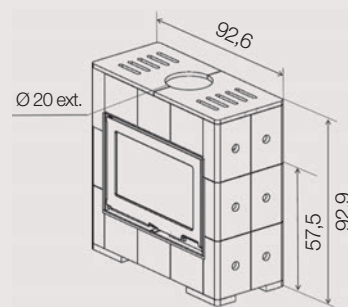

MARLI

14 kW

Classe énergétique : B

Rendement : 75,10 %.

Volume corrigé chauffé : 200 à 500 m³.

Dimensions : H 100 x L 200 x P 60 cm.

Combustible : bûches jusqu'à 70 cm.

Corps de chauffe : fonte.

Habillage : banquette acier + chêne naturel.

Départ des fumées : dessus et arrière.

Distance du sol au-dessus de la buse
de départ arrière : 84 cm.

Buse de départ : Ø 180 int./200 mm ext.

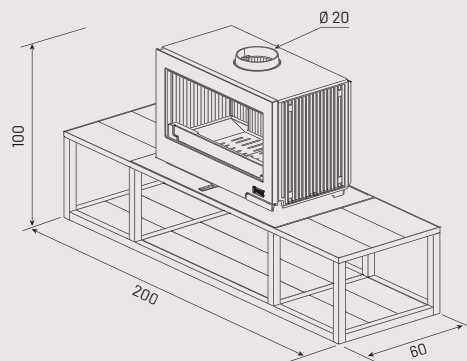



BOURGET

8 kW

Classe énergétique : A

Rendement : 82,15 %.

Volume corrigé chauffé : 110 à 260 m³.

Dimensions : H 111,6 x L 134 x P 43 cm.

Combustible : bûches jusqu'à 50 cm.

Corps de chauffe : fonte.

Habillage : acier peint.

Coloris : acier peint (voir coloris pages 195-198).

Départ des fumées : dessus et arrière.

Distance du sol au-dessus de la buse de départ arrière : 71,7 cm.

Buse de départ : Ø 200 mm ext.

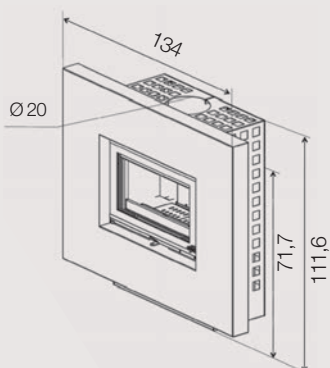

E44





E45

FOREST

8 kW

Classe énergétique : A

Rendement : 82,15 %.

Volume corrigé chauffé : 120 à 280 m³.

Dimensions : H 86,8 x L 89,4 x P 40,5 cm.

Combustible : bûches jusqu'à 50 cm.

Corps de chauffe : fonte.

Habillage : fonte émaillée, avec porte vitrée.

Coloris : fonte émaillée (voir coloris pages 195-198).

Départ des fumées : dessus et arrière.

Distance du sol au-dessus de la buse de départ arrière : 76,8 cm.

Buse de départ : Ø 200 mm ext.

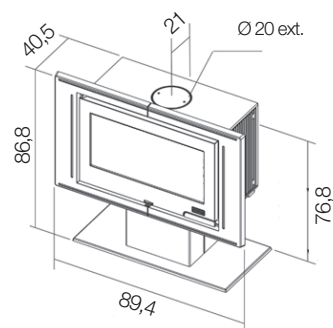

E46



CHALAIS

8 kW

Classe énergétique : A

Rendement : 82,15 %.

Volume corrigé chauffé : 120 à 280 m³.

Dimensions : H 91,2 x L 84 x P 41,1 cm.

Combustible : bûches jusqu'à 50 cm.

Corps de chauffe : fonte.

Habillage : acier peint et pierre bleue du Hainaut poncée.

Départ des fumées : dessus et arrière.

Distance du sol au-dessus de la buse de départ arrière : 72,8 cm.

Buse de départ : Ø 200 mm ext.

Option : porte vitrée avec soufflerie.

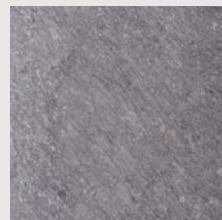

Pierre bleue du Hainaut poncée

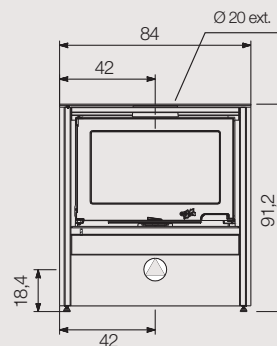

E4

DOUSSAY

10,5 kW

Classe énergétique : C

Rendement : 71,50 %.

Volume corrigé chauffé : 180 à 420 m³.

Dimensions : H 99,7 x L 85,3 x P 52,2 cm.

Poids : 150 kg.

Combustible : bûches jusqu'à 65 cm.

Corps de chauffe : fonte.

Habillage : acier émaillé.

Coloris : acier émaillé (voir coloris pages 195-198).

Départ des fumées : dessus et arrière.

Distance du sol au-dessus de la buse de départ arrière : 84,3 cm.

Buse de départ : Ø 180 mm ext.

Réserve à bûches.

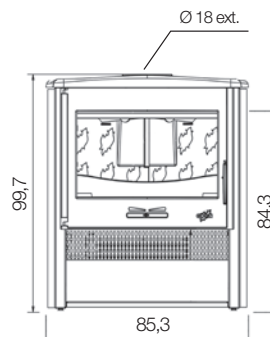

E48





L'alliance du design et du feu

**Toujours à la pointe de la technologie
et du design, poursuivez la découverte
de notre gamme de poêles à bois.**

DISPONIBLES DANS UN GRAND CHOIX DE STYLES, DE FORMES,
DE MATÉRIAUX, ET DE PUISSANCES, VOUS TROUVEREZ À COUP SÛR
CELUI QUI RÉPONDRA À VOTRE BESOIN.



Poêles à bois

Les contemporains

20

**Vous aimez le design, les lignes sobres et épurées ?
La collection de poêles à bois contemporains est faite pour vous.**

Formes rondes et ovales, cylindriques, rectangulaires ou carrées, partez à la découverte du poêle de vos rêves. Déclinés dans un grand choix de matériaux et de coloris, nos modèles sauront vous séduire par leur diversité.

Performance
et élégance





COBRA

Un design inédit

Son corps, tout en courbes,
lui donne un mouvement aérien.
Sa forme originale, relevée vers l'avant,
lui confère son élégance et sa personnalité.
Ses côtés et l'arrière sont sculptés,
accentuant le dynamisme de ses lignes.
Enfin, sa poignée chromée qui ondule
intensifie son aspect chaleureux.

Réf. 420005 - 8 kW
Classe énergétique : A

Rendement : 78,4 %.
Volume corrigé chauffé : 125 à 290 m³.
Dimensions : H 111,3 x L 56,2 x P 49,2 cm (hors buse).
Poids : 200 kg.
Combustible : bûches jusqu'à 50 cm.
Corps de chauffe : fonte.
Habillage : fonte.
Coloris : peint anthracite.
Départ des fumées : dessus.
Buse de départ : Ø 153 mm ext.

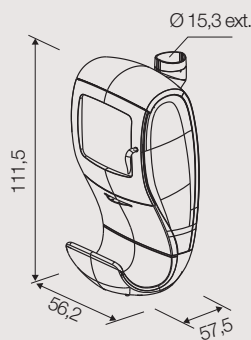



MONTANAY



Réf. 400218 - 5,6 kW
Classe énergétique : A

Rendement : 77 %.
 Volume corrigé chauffé : 70 à 190 m³.
 Dimensions : H 103 x Ø 50 cm.
 Combustible : bûches jusqu'à 33 cm.
 Corps de chauffe : fonte.
 Habillage : acier peint et pierre bleue du Hainaut poncée.

Départ des fumées : dessus.
 Distance du sol au-dessus de la buse de départ arrière : 91 cm
 Buse de départ : Ø 150/153 mm ext.

Option : régulation automatique.

Existe en 8 kW sous la Réf. 400219

Classe énergétique : A

Rendement : 82,40%.



Pierre bleue du Hainaut poncée

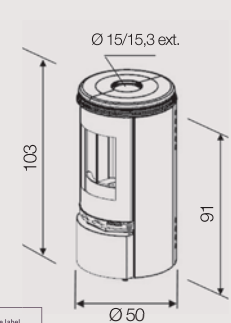

CADÈNE



Réf. 400212 - 5,6 kW

Réf. 400213 - 8 kW

Classe énergétique : A

Rendement :
 5,6 kW = 77 %.
 8 kW = 82,4 %.

Volume corrigé chauffé :
 5,6 kW = 70 à 190 m³.
 8 kW = 125 à 290 m³.

Dimensions : H 101 x Ø 50 cm.
 Poids : 169 kg.
 Combustible : bûches jusqu'à 33 cm.
 Corps de chauffe : fonte.
 Habillage : acier peint.
 Coloris : peinture haute température, coloris noir (voir coloris pages 195-198).

Départ des fumées : dessus et arrière.
 Distance du sol au-dessus de la buse de départ arrière : 95 cm.
 Buse de départ : Ø 150/153 mm ext.

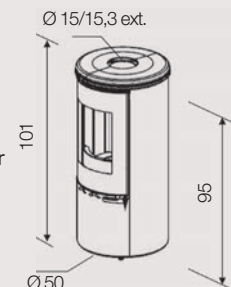

MONTANAY

RÉF. 400218/400219



BARELLA



Réf. 400216 - 5,6 kW

Réf. 400217 - 8 kW

Classe énergétique : A



Rendement :
5,6 kW = 77 %.
8 kW = 82,4 %.

Volume corrigé chauffé :
5,6 kW = 70 à 190 m³.
8 kW = 125 à 290 m³.

Dimensions : H 141 x Ø 50 cm.
Poids : 220 kg.
Combustible : bûches jusqu'à 33 cm.
Corps de chauffe : fonte.
Habillage : acier peint.
Coloris : peinture haute température - coloris noir
(voir coloris pages 195-198).

Départ des fumées : dessus et arrière.
Distance du sol au-dessus de la buse
de départ arrière : 95 cm.
Buse de départ : Ø 150/153 mm ext.

Option : Accumulateur réf. 965239.

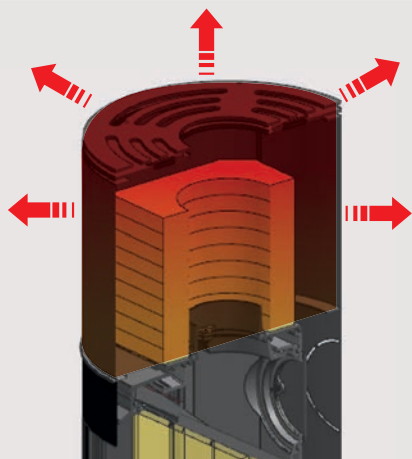
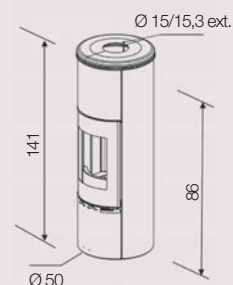

Ce modèle peut-être équipé d'un accumulateur de chaleur dans sa partie supérieure.

Les briques réfractaires stockées dans la partie supérieure de l'appareil permettent une accumulation, puis une diffusion lente de la chaleur pendant plusieurs heures, même après l'extinction du feu.



LAUTARET

Réf. 371137 - 12 kW

Classe énergétique : A

Rendement : 77,2 %.

Volume corrigé chauffé : 200 à 480 m³.

Dimensions : H 113 x L 121 x P 45 cm.

Poids : 371 kg.

Combustible : bûches jusqu'à 80 cm.

Corps de chauffe : acier intérieur fonte.

Habillage : fonte et acier.

Coloris : peint anthracite.

Départ des fumées : dessus.

Buse de départ : Ø 200 mm int.

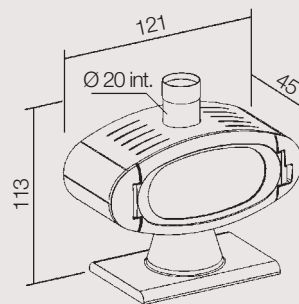

ORLANDO

Réf. 371105 - 10,6 kW
Classe énergétique : B

Rendement : 71,7 %.
Volume corrigé chauffé : 200 à 450 m³.
Dimensions : H 108,5 x L 180 x P 50 cm.
Poids : 286 kg.
Combustible : bûches jusqu'à 40 cm.

Corps de chauffe : acier intérieur fonte.
Habillage : fonte et acier.
Intérieur : briques réfractaires.
Coloris : peint anthracite.
Départ des fumées : dessus.
Buse de départ : Ø 200 mm int.
Foyer suspendu, accroché au mur.
Banquette réversible.

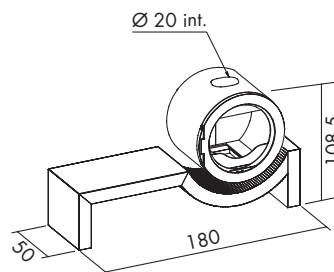



BRIMONT

VERSION ÉTANCHE - Profondeur 46,5 cm

Réf. 410101 - 8,5 kW

Classe énergétique : B

Rendement : 75 %.

Volume corrigé chauffé : 70 à 190 m³.

Dimensions : H 116,5 x L 82 x P 46,5 cm.

Poids : 188 kg.

Combustible : bûches jusqu'à 50 cm,
40 cm pour le non-étanche
Gênes...

Corps de chauffe : acier intérieur fonte.

Habillage : acier peint.

Coloris : noir.

Départ des fumées : dessus.

Buse de départ : Ø 180 mm ext.

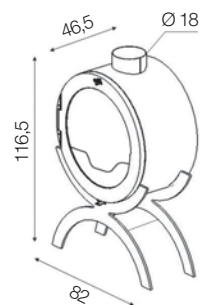

GÊNES

VERSION STANDARD - Profondeur 57 cm

Réf. 371113 - 10,6 kW

Classe énergétique : B

Rendement : 71,7 %.

Volume corrigé chauffé : 200 à 450 m³.

Dimensions : H 127 x L 82 x P 57 cm.

Poids : 280 kg.

Combustible : bûches jusqu'à 40 cm.

Corps de chauffe : acier intérieur fonte.

Habillage : fonte acier.

Intérieur : briques réfractaires.

Coloris : peint anthracite.

Départ des fumées : dessus.

Buse de départ : Ø 200 mm int.

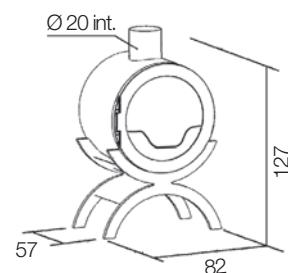

BRIMONT

RÉF. 410101



GALEY sur pied

Réf. 388106 - 7 kW

Classe énergétique : B

Rendement : 75,1 %.

Volume corrigé chauffé : 80 à 220 m³.

Dimensions : H 113 x L 63 x P 45 cm.

Poids : 100 kg.

Combustible : bûches jusqu'à 45 cm.

Corps de chauffe : fonte.

Habillage : fonte.

Coloris : peint anthracite.

Départ des fumées : dessus.

Buse de départ : Ø 150/153 mm ext.

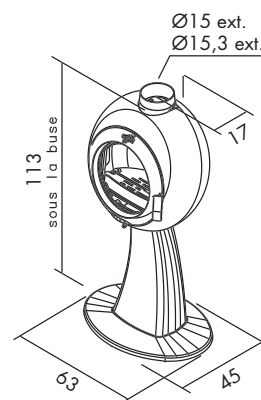

GALEY mural

Réf. 388102 - 7 kW

Classe énergétique : B

Rendement : 75,1 %.

Volume corrigé chauffé : 80 à 220 m³.

Dimensions : Ø 60 x P 40 cm.

Poids : 80 kg.

Combustible : bûches jusqu'à 45 cm.

Corps de chauffe : fonte.

Habillage : fonte.

Coloris : peint anthracite.

Départ des fumées : dessus.

Buse de départ : Ø 150/153 mm ext.

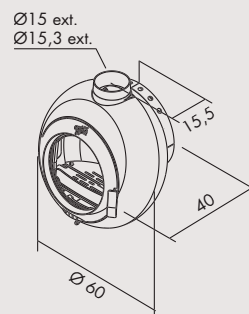

BAGUÉRA

RÉF. 420001

34



BAGUÉRA DF

RÉF. 420003

POÊLE DOUBLE FACE



BAGATELLE

RÉF. 420002

36





BAGATELLE

Réf. 420002 - 10 kW
Classe énergétique : A

Rendement : 77,69 %.
 Volume corrigé chauffé : 200 à 480 m³.
 Dimensions : H 101 x L 80,5 x P 41,5 cm.
 Poids : 170 kg.
 Combustible : bûches jusqu'à 50 cm.
 Corps de chauffe : acier habillé fonte.
 Habillage : acier peint.
 Coloris : peinture haute température, coloris noir.
 Départ des fumées : dessus.
 Buse de départ : Ø 200 mm ext.

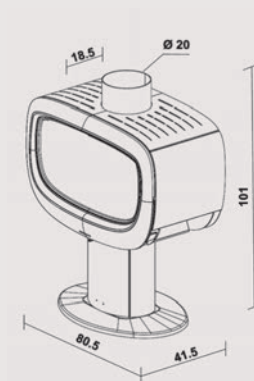

BAGUÉRA

Réf. 420001 - 10 kW
Classe énergétique : A

Rendement : 77,69 %.
 Volume corrigé chauffé : 200 à 480 m³.
 Dimensions : H 134 x L 80,5 x P 41,5 cm.
 Poids : 170 kg.
 Combustible : bûches jusqu'à 50 cm.
 Corps de chauffe : acier habillé fonte.
 Habillage : acier peint.
 Coloris : peinture haute température, coloris noir.
 Départ des fumées : dessus.
 Buse de départ : Ø 200 mm ext.

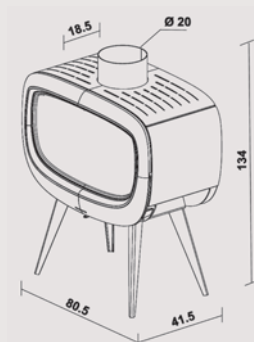

BAGUÉRA DF

Réf. 420003 - 10 kW
Classe énergétique : A

Rendement : 80,10 %.
 Volume corrigé chauffé : 200 à 480 m³.
 Dimensions : H 95,1 x L 80,8 x P 44 cm.
 Poids : 180 kg.
 Combustible : bûches jusqu'à 50 cm.
 Corps de chauffe : acier habillé fonte.
 Habillage : acier peint.
 Coloris : peinture haute température, coloris noir.
 Départ des fumées : dessus.
 Buse de départ : Ø 200 mm ext.

Le plus : foyer double-face
avec vision du feu de chaque côté.

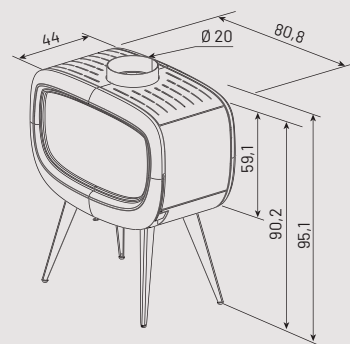

SILINDA

Réf. 388114 - 7 kW

Classe énergétique : A

Rendement : 76 %.

Volume corrigé chauffé : 110 à 255 m³.

Dimensions : H 102 x L 45 x P 42,5 cm.

Poids : 110 kg.

Combustible : bûches jusqu'à 33 cm.

Corps de chauffe : fonte.

Habillage : fonte.

Coloris : peint anthracite.

Départ des fumées : dessus et arrière.

Distance du sol au-dessus de la buse de départ arrière : 96 cm.

Buse de départ : Ø 150/153 mm ext.

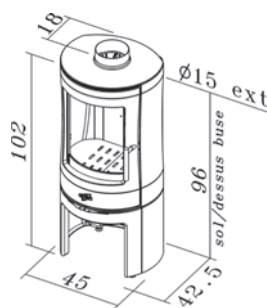

38



SIRÉNA

Réf. 388124 - 7 kW

Classe énergétique : A

Rendement : 76 %.

Volume corrigé chauffé : 110 à 255 m³.

Dimensions : H 104 x L 50 x P 50 cm.

Poids : 125 kg.

Combustible : bûches jusqu'à 33 cm.

Corps de chauffe : fonte.

Habillage : fonte.

Coloris : peint anthracite.

Départ des fumées : dessus et arrière.

Distance du sol au-dessus de la buse de départ arrière : 98,5 cm.

Buse de départ : Ø 150/153 mm ext.

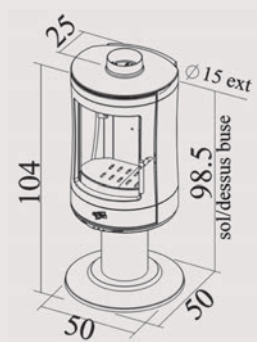

APNOR CERT. 73396



TAÉGA



Réf. 420011 - 7 kW
Classe énergétique : A

Rendement : 82,4 %.
Volume corrigé chauffé : 90 à 240 m³.
Dimensions : H 86 x L 42 x P 44 cm.
Poids : 105 kg.
Combustible : bûches jusqu'à 33 cm
et briquettes.

Corps de chauffe : fonte.
Habillage : fonte.
Coloris : peint noir.
Départ des fumées : dessus et arrière.
Distance du sol au-dessus de la buse
de départ arrière : 71,5 cm.
Buse de départ : Ø 150/153 mm ext.

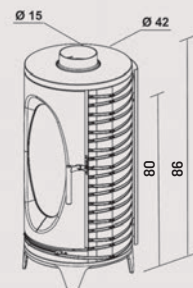

TALISMAN



Réf. 420012 - 7 kW
Classe énergétique : A

Rendement : 82,4 %.
Volume corrigé chauffé : 90 à 240 m³.
Dimensions : H 107 x L 42 x P 44 cm.
Poids : 125 kg.
Combustible : bûches jusqu'à 33 cm
et briquettes.

Corps de chauffe : fonte.
Habillage : fonte.
Coloris : peint noir.
Départ des fumées : dessus et arrière.
Distance du sol au-dessus de la buse
de départ arrière : 79,2 cm.
Buse de départ : Ø 150/153 mm ext.

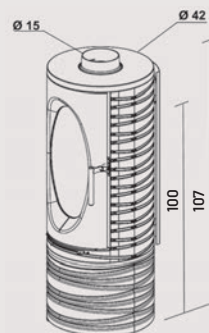

TAÉGA

RÉF. 420011



LUXOR 3

Réf. 389149 - 10 kW

Classe énergétique : B

Rendement : 75 %.

Volume corrigé chauffé : 200 à 480 m³.

Dimensions : H 125 x L 49 x P 60 cm.

Poids : 203 kg.

Combustible : bûches jusqu'à 40 cm.

Corps de chauffe : fonte.

Habillage : fonte acier.

Coloris : acier peint noir et poignée chromée.

Départ des fumées : dessus et arrière.

Distance du sol au-dessus de la buse de départ arrière : 119 cm.

Buse de départ : Ø 180 mm ext.

Habillage acier peint noir et fonte.

Poignée : chromée.

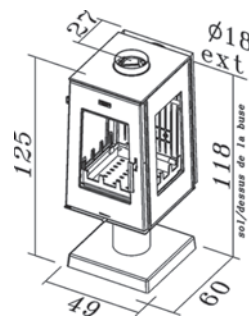

LUXOR 4

Réf. 389147 - 10 kW
Classe énergétique : B

Rendement : 75 %.
Volume corrigé chauffé : 200 à 480 m³.
Dimensions : H 123 x L 56 x P 59,5 cm.
Poids : 203 kg.
Combustible : bûches jusqu'à 40 cm.
Corps de chauffe : acier habillé fonte.
Habillage : fonte.
Coloris : acier peint noir et poignée chromée.
Départ des fumées : dessus et arrière.
Distance du sol au-dessus de la buse de départ
arrière : 119 cm.
Buse de départ : Ø 180 mm ext.

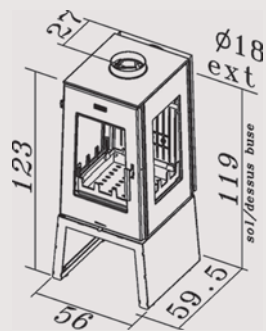

AVOIR Cert. 75 396



CÉRAFONTE

Réf. 388107 - 7 kW

Classe énergétique : B

Rendement : 71,1 %.

Volume corrigé chauffé : 90 à 240 m³.

Dimensions : H 122 x L 50 x P 50 cm.

Poids : 175 kg.

Combustible : bûches jusqu'à 33 cm.

Corps de chauffe : fonte acier.

Habillage : fonte acier.

Coloris : peint anthracite.

Départ des fumées : dessus et arrière.

Distance du sol au-dessus de la buse de départ arrière : 114,2 cm.

Buse de départ : Ø 150 mm ext.

Buse arrivée d'air : Ø 100 mm ext.

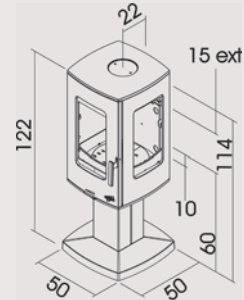

BEAUFAY

Réf. 374102 - 8,5 kW
Classe énergétique : A

Rendement : 78 %.
Volume corrigé chauffé : 150 à 330 m³.
Dimensions : H 85,4 x L 89,4 x P 39,6 cm.
Poids : 170 kg.
Combustible : bûches jusqu'à 50 cm.
Corps de chauffe : fonte.
Habillage : fonte acier.
Coloris : cadre fonte peint anthracite,
cadre fonte émaillée rubis ou gris.
Départ des fumées : dessus et arrière.
Distance du sol au-dessus de la buse de départ arrière : 79 cm.
Buse de départ : Ø 180 mm ext.

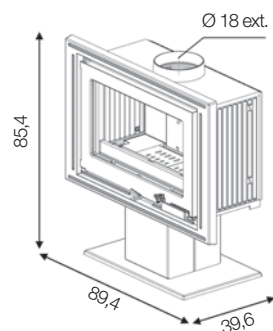

MOURIEZ

RÉF. 373147





MOURIEZ

Réf. 373147 - 14 kW

Classe énergétique : B

Rendement : 75,1 %.

Volume corrigé chauffé : 200 à 500 m³.

Dimensions : H 106 x L 117,5 x P 50 cm.

Poids : 250 kg.

Combustible : bûches jusqu'à 70 cm.

Corps de chauffe : fonte.

Habillage : fonte acier.

Colonne pied : acier.

Coloris : cadre fonte peint anthracite,
cadre fonte émaillée prune
ou gris métallisé.

Départ des fumées : dessus et arrière.

Distance du sol au-dessus de la buse
de départ arrière : 90,5 cm.

Buse de départ : Ø 180 mm int. Ø 200 mm ext.

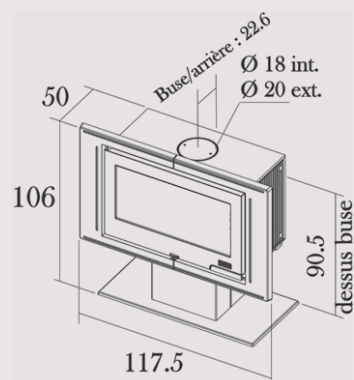

MÉRAPI 2

Réf. 373126 - 14 kW

Classe énergétique : B

Rendement : 75,1 %.

Volume corrigé chauffé : 200 à 500 m³.

Dimensions : H 87 x L 133 x P 65 cm.

Poids : 220 kg.

Combustible : bûches jusqu'à 70 cm.

Corps de chauffe : fonte.

Habillage : fonte acier et porte verre.

Coloris : peint anthracite avec socle en acier peint gris alu.

Départ des fumées : dessus et arrière.

Distance du sol au-dessus de la buse de départ arrière : 80 cm.

Buse de départ : Ø 180 mm int. Ø 200 mm ext.

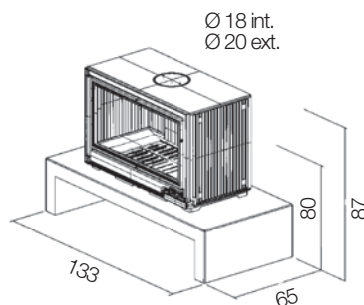

FAÇADE VITRÉE

48



SHASTA

Réf. 373115 - 14 kW

Classe énergétique : B

Rendement : 75,1 %.

Volume corrigé chauffé : 200 à 500 m³.

Dimensions : H 72,3 x L 140 x P 70 cm.

Poids : 274 kg.

Combustible : bûches jusqu'à 70 cm.

Corps de chauffe : fonte.

Habillage : fonte acier.

Coloris : peint anthracite.

Départ des fumées : dessus et arrière.

Distance du sol au-dessus de la buse de départ arrière : 66,1 cm.

Buse de départ : Ø 180 mm int, 200 mm ext.

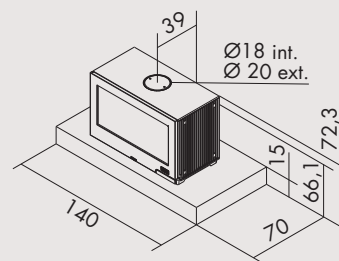

MÉLÈZE 3

RÉF. 373103



MÉLÈZE 4

RÉF. 373104



MÉLÈZE MÉDIUM

RÉF. 373140



52

PYLÉA

RÉF. 374105



PETIT MÉLÈZE

Réf. 373106 - 14 kW

Classe énergétique : B

Rendement : 75,1 %.

Volume corrigé chauffé : 200 à 500 m³.

Dimensions : H 129 x L 145 x P 70 cm.

Poids : 320 kg.

Combustible : bûches jusqu'à 70 cm.

Corps de chauffe : fonte.

Habillage : acier.

Coloris : peint anthracite avec décor en acier peint gris alu.

Départ des fumées : dessus et arrière.

Distance du sol au-dessus de la buse de départ arrière : 85 cm.

Buse de départ : Ø 180 mm int., 200 mm ext.

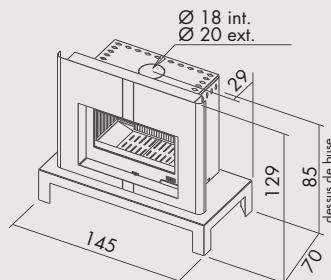

MÉLÈZE 3



Réf. 373103 - 17 kW
Classe énergétique : B

Rendement : 75 %.
Volume corrigé chauffé : 220 à 550 m³.
Dimensions : H 148,5 x L 181 x P 72,5 cm.
Poids : 465 kg.
Combustible : bûches jusqu'à 100 cm.

Corps de chauffe : fonte.
Habillage : acier.
Coloris : peint anthracite avec décor en acier peint gris alu.
Départ des fumées : dessus.
Buse de départ : Ø 230 mm ext.

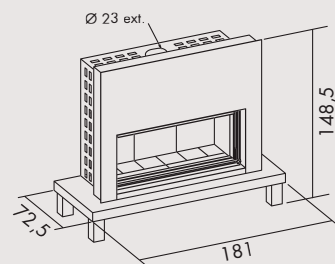

MÈLÈZE 4



Réf. 373104 - 17 kW
Classe énergétique : B

Rendement : 75 %.
Volume corrigé chauffé : 220 à 550 m³.
Dimensions : H 158 x L 200 x P 69 cm.
Poids : 525 kg.
Combustible : bûches jusqu'à 100 cm.

Corps de chauffe : fonte.
Habillage : acier.
Coloris : peint anthracite avec décor en acier peint gris alu.
Départ des fumées : dessus.
Buse de départ : Ø 230 mm ext.

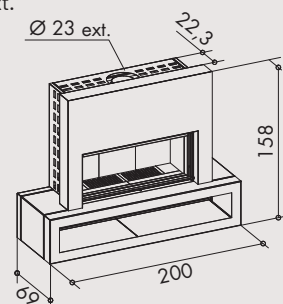

MÉLÈZE MÉDIUM



Réf. 373140 - 16 kW
Classe énergétique : C

Rendement : 70,8 %.
Volume corrigé chauffé : 220 à 550 m³.
Dimensions : H 147 x L 158 x P 72,5 cm.
Poids : 465 kg.
Combustible : bûches jusqu'à 85 cm.
Corps de chauffe : fonte.
Habillage : acier.
Coloris : peint anthracite avec décor en acier peint gris alu.
Départ des fumées : dessus.
Buse de départ : Ø 230 mm ext.

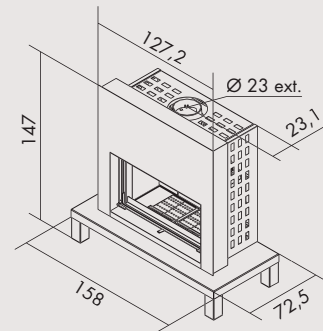

PYLÉA



Réf. 374105 - 8,5 kW
Classe énergétique : A

Rendement : 82,15 %.
Volume corrigé chauffé : 150 à 330 m³.
Dimensions : H 126 x L 129 x P 54,5 cm.
Poids : 200 kg.
Combustible : bûches jusqu'à 50 cm.
Corps de chauffe : fonte.
Habillage : acier.
Coloris : peint anthracite avec décor peint gris alu.
Départ des fumées : dessus et arrière.
Buse de départ : Ø 180 mm ext.

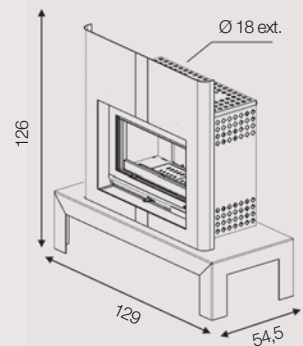





Poêles à bois

Les classiques

Amateurs de lignes classiques,
cette collection est faite pour vous.

Sobres
et intemporels

TERTRE

Réf. 400210 - 5,6 kW

Réf. 400211 - 8 kW



Classe énergétique : A

Rendement :
5,6 kW = 77 %.
8 kW = 82,40 %.

Volume corrigé chauffé :
5,6 kW = 70 à 190 m³.
8 kW = 125 à 290 m³.

Dimensions : H 124 x L 61 x P 42,7 cm.

Poids : 170 kg.

Combustible : bûches jusqu'à 33 cm.

Corps de chauffe : fonte.

Habillage : acier peint et émaillé.

Coloris : acier peint anthracite et décor acier peint rubis.

(voir coloris pages 195-198).

Départ des fumées : dessus et arrière.

Distance du sol au-dessus de la buse de départ arrière : 105 cm.

Buse de départ : Ø 150/153 mm ext.

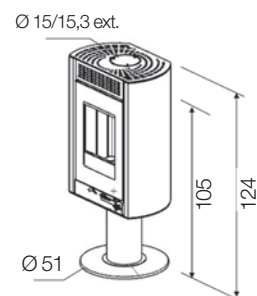

STYLDESIGN

Réf. 400192 - 5,6 kW

Réf. 400194 - 8 kW



Classe énergétique : A

Rendement :
5,6 kW = 77 %.
8 kW = 82,40 %.

Volume corrigé chauffé :
5,6 kW = 70 à 190 m³.
8 kW = 125 à 290 m³.

Dimensions : H 117,5 x L 70,6 x P 44,3 cm.

Combustible : bûches jusqu'à 33 cm.

Corps de chauffe : fonte.

Habillage : acier peint et émaillé.

Coloris : acier peint anthracite et décor acier émaillé rubis
(voir coloris pages 195-198).

Départ des fumées : dessus.

Distance du sol au-dessus de la buse de départ arrière : 93 cm.

Buse de départ : Ø 150/153 mm ext.

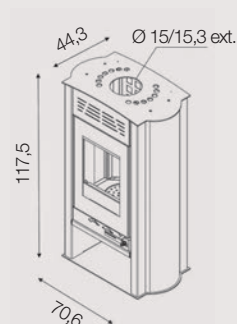

SÉGUR

Réf. 400191 - 5,6 kW

Réf. 400193 - 8 kW



Classe énergétique : A

Rendement :
5,6 kW = 77 %.
8 kW = 82,4 %.

Volume corrigé chauffé :
5,6 kW = 70 à 190 m³.
8 kW = 125 à 290 m³.

Dimensions : H 141,6 x L 77,5 x P 40,5 cm.

Combustible : bûches jusqu'à 33 cm.

Corps de chauffe : fonte.

Habillage : acier peint et émaillé.

Coloris : acier peint anthracite et décor acier émaillé rubis.

(voir coloris pages 195-198).

Départ des fumées : dessus et arrière.

Distance du sol au-dessus de la buse de départ arrière : 93 cm.

Buse de départ : Ø 150/153 mm ext.

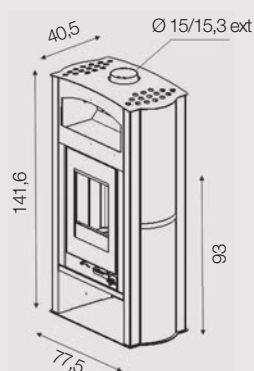

ÉTUVIA

Réf. 400119 - 5,6 kW

Réf. 400120 - 8 kW

Classe énergétique : A



Rendement :
5,6 kW = 77 %.
8 kW = 82,4 %.

Volume corrigé chauffé :
5,6 kW = 70 à 190 m³.
8 kW = 125 à 290 m³.

Dimensions : H 160 x L 55 x P 52,5 cm.

Poids : 163 kg.

Combustible : bûches jusqu'à 33 cm.

Corps de chauffe : fonte.

Habillage : acier peint.

Coloris : acier peint anthracite avec habillage en acier peint rouge
(à préciser à la commande, voir coloris pages 195-198).

Départ des fumées : dessus et arrière.

Distance du sol au-dessus de la buse de départ arrière : 130 cm.

Buse de départ : Ø 150/153 mm ext.

Ce modèle est équipé d'une étuve.



VILLETEAU

Réf. 369130 - 9 kW

Classe énergétique : A

Rendement : 77,3 %.

Volume corrigé chauffé : 130 à 330 m³.

Dimensions : H 127,9 x L 71,1 x P 41,2 cm.

Combustible : bûches jusqu'à 40 cm.

Corps de chauffe : fonte.

Habillage : pierre bleue du Hainaut poncée.

Départ des fumées : dessus et arrière.

Distance du sol au-dessus de la buse de départ arrière : 105 cm.

Buse de départ : Ø 153 mm int.

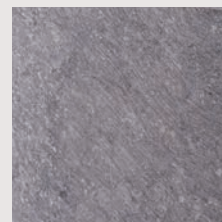
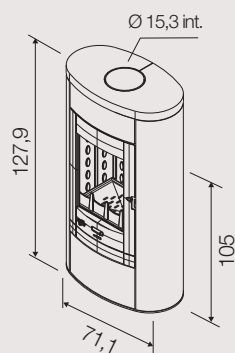

Pierre bleue du Hainaut poncée



ROLLING 2

Réf. 369158 - 9 kW

Classe énergétique : A

Rendement : 77,3 %.

Volume corrigé chauffé : 130 à 330 m³.

Dimensions : H 136 x L 72 x P 42 cm.

Poids : 175 kg.

Combustible : bûches jusqu'à 40 cm.

Corps de chauffe : fonte.

Habillage : acier peint et émaillé.

Coloris : acier peint anthracite et décor acier émaillé rubis.
(voir coloris pages 195-198).

Départ des fumées : dessus et arrière.

Distance du sol au-dessus de la buse de départ arrière : 128 cm.

Buse de départ : Ø 153 mm int.

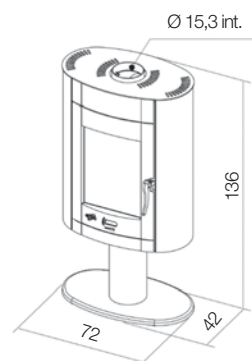



DÉCOR ÉMAILLÉ

BIODESIGN 2



Réf. 369107 - 9 kW
Classe énergétique : A

Rendement : 77,3 %.
 Volume corrigé chauffé : 130 à 330 m³.
 Dimensions : H 118 x L 74,7 x P 42,2 cm.
 Poids : 155 kg.
 Combustible : bûches jusqu'à 40 cm.
 Corps de chauffe : fonte.
 Habillage : acier émaillé.
 Coloris : décor acier émaillé.

(voir coloris pages 195-198).

Départ des fumées : dessus et arrière.
 Distance du sol au-dessus de la buse de départ arrière : 108 cm.
 Buse de départ : Ø 153 mm int.

Porte galbée.

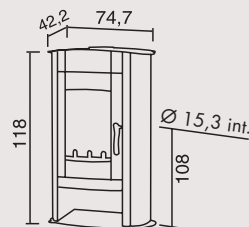



GRAND BOIS



GRAND BOIS

Réf. 368101 - 10,5 kW
Classe énergétique : B

Rendement : 71,5 %.
 Volume corrigé chauffé : 180 à 420 m³.
 Dimensions : H 100 x L 87 x P 51,5 cm.
 Poids : 180 kg.
 Combustible : bûches jusqu'à 65 cm.

Corps de chauffe : fonte.
 Habillage : acier.
 Coloris : acier peint anthracite et décor acier émaillé
 gris argenté pour les côtés (voir coloris pages 195-198).

Départ des fumées : dessus et arrière.
 Distance du sol au-dessus de la buse de départ arrière : 83 cm.
 Buse de départ : Ø 180 mm ext.

Réserve à bûches.

Options : kit TURBO 2 vitesses - Réf. 965013,
 grille barbecue - Réf. 0119.

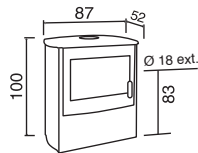

GRAND BOIS À CLAPET

Réf. 368102 - 10,5 kW
Classe énergétique : A

Rendement : 75,6 %.
 Volume corrigé chauffé : 180 à 420 m³.
 Dimensions : H 100 x L 87 x P 52 cm.
 Poids : 180 kg.
 Combustible : bûches jusqu'à 65 cm.

Corps de chauffe : fonte.
 Habillage : acier.
 Coloris : acier peint anthracite et décor acier émaillé
 carmin pour les côtés (voir coloris pages 195-198).

Départ des fumées : dessus.
 Buse de départ : Ø 180 mm ext.

Réserve à bûches.

Options : kit TURBO 2 vitesses

Réf. 965013,
 grille barbecue - Réf. 0119.

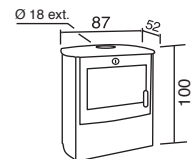

GRAND CHINON



Réf. 362114 - 11 kW
Classe énergétique : A

Rendement : 75,8 %.
 Volume corrigé chauffé : 200 à 450 m³.
 Dimensions : H 113,5 x L 67,5 x P 40 cm.
 Poids : 155 kg.
 Combustible : bûches jusqu'à 55 cm.
 Corps de chauffe : fonte.
 Habillage : acier peint et émaillé.
 Coloris : acier peint anthracite et décor acier émaillé carmin (voir coloris pages 195-198).

Départ des fumées : dessus et arrière.
 Distance du sol au-dessus de la buse de départ arrière : 103,5 cm.
 Buse de départ : Ø 150/153 mm ext.

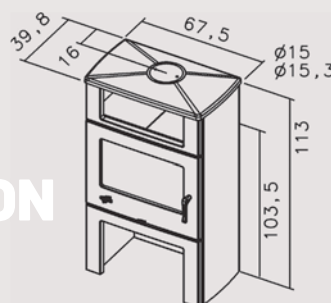

GRAND CHINON ÉTUVE



Réf. 362115 - 11 kW
Classe énergétique : A
 Disponible en 2 versions.



Grand Chinon étuve porte chrome



Grand Chinon étuve porte laiton

Exemples de coloris :

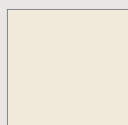

Sahara 338

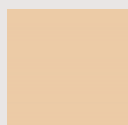

Sable 430



Carmin 155



Gris argenté 189



Anthracite 353



APENOR, Cert. 75 396



GRAND CHINON

RÉF. 362114



PETIT CHINON



Réf. 362112 - 8,5 kW
Classe énergétique : A

Rendement : 75,4 %.
Volume corrigé chauffé : 90 à 290 m³.
Dimensions : H 67 x L 67,5 x P 44 cm.
Poids : 113 kg.
Combustible : bûches jusqu'à 55 cm.
Corps de chauffe : fonte.
Habillage : acier émaillé.
Coloris : décor acier émaillé sable
(voir coloris pages 195-198).
Départ des fumées : dessus et arrière.
Distance du sol au-dessus de la buse
de départ arrière : 57,6 cm.
Buse de départ : Ø 150/153 mm ext.

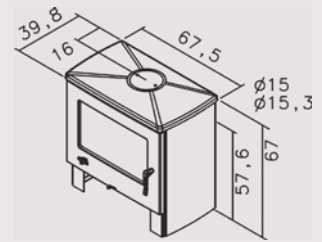

CHINON



Réf. 362113 - 8,5 kW
Classe énergétique : A

Rendement : 75,4 %.
Volume corrigé chauffé : 90 à 290 m³.
Dimensions : H 91,5 x L 67,5 x P 40 cm.
Poids : 131 kg.
Combustible : bûches jusqu'à 55 cm.
Corps de chauffe : fonte.
Habillage : acier émaillé.
Coloris : décor acier émaillé blanc
(voir coloris pages 195-198).
Départ des fumées : dessus et arrière.
Distance du sol au-dessus de la buse
de départ arrière : 82 cm.
Buse de départ : Ø 150/153 mm ext.

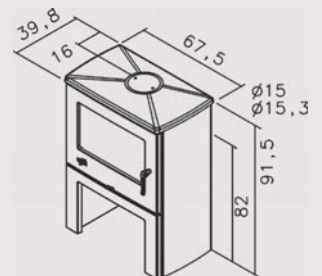

QUESSOY

Réf. 374106 - 8,5 kW

Classe énergétique : A

Rendement : 82,15 %.

Volume corrigé chauffé : 150 à 330 m³.

Dimensions : H 91,3 x L 84 x P 43,1 cm.

Combustible : bûches jusqu'à 50 cm.

Corps de chauffe : fonte.

Habillage : fonte.

Coloris : côtés décor peinture haute température
(voir coloris pages 195-198).

Départ des fumées : dessus et arrière.

Distance du sol au-dessus de la buse de départ arrière : 82 cm.

Buse de départ : Ø 200 mm int.

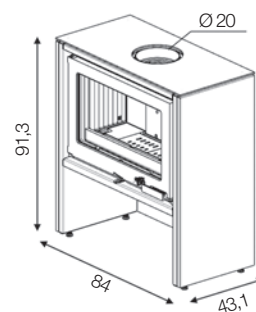

ÉQUIRRE

Pied fixe

Réf. 389130 - 7,5 kW

Classe énergétique : A

Rendement : 76,7 %.

Volume corrigé chauffé : 90 à 240 m³.

Dimensions : H 125,3 x L 51,6 x P 42,5 cm.

Poids : 138 kg.

Combustible : bûches jusqu'à 33 cm.

Corps de chauffe : fonte.

Habillage : fonte.

Coloris : peint anthracite.

Départ des fumées : dessus.

Buse de départ : Ø 150/153 mm ext.

Pied tournant à 360°

Réf. 389131 - 7,5 kW

Classe énergétique : A

Caractéristiques techniques
identiques - Réf : 389130.

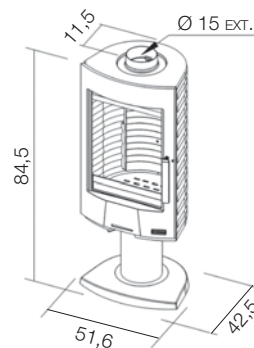

ÉQUINOX

Réf. 388130 - 7,5 kW

Classe énergétique : A

Rendement : 76,7 %.

Volume corrigé chauffé : 115 à 275 m³.

Dimensions : H 122,7 x L 50 x P 41,5 cm.

Poids : 155 kg.

Combustible : bûches jusqu'à 33 cm.

Corps de chauffe : fonte.

Habillage : fonte.

Coloris : peint anthracite.

Départ des fumées : dessus.

Buse de départ : Ø 150/153 mm ext.

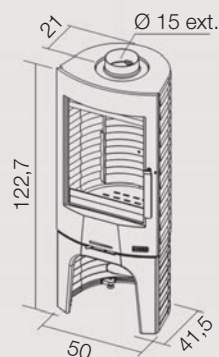

CALINA

Réf. 388115 - 7 kW

Classe énergétique : A

Rendement : 75,3 %.

Volume corrigé chauffé : 90 à 240 m³.

Dimensions : H 97 x L 40 x P 42,3 cm.

Poids : 110 kg.

Combustible : bûches jusqu'à 30 cm.

Corps de chauffe : fonte.

Habillage : fonte.

Coloris : peint anthracite.

Départ des fumées : dessus et arrière.

Distance du sol au-dessus de la buse de départ arrière : 86,9 cm.

Buse de départ : Ø 153 mm ext.

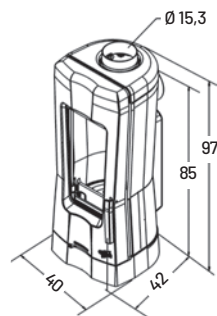

GOLDEN

Réf. 389103 - 11 kW

Classe énergétique : A

Rendement : 79,5 %.

Volume corrigé chauffé : 180 à 420 m³.

Dimensions : H 120 x L 57 x P 57 cm.

Poids : 185 kg.

Combustible : bûches de 40 cm ou

bûches de 50 cm en position verticale.

Corps de chauffe : fonte.

Habillage : fonte.

Coloris : peint anthracite.

Départ des fumées : dessus et arrière.

Distance du sol au-dessus de la buse de départ arrière : 104 cm.

Buse de départ : Ø 180 mm ext.

Options : Socle en verre ovale - L 125 x larg. 80 cm.

Épaisseur 1,9 cm - Réf. 965138

Épaisseur 0,8 cm - Réf. 965139

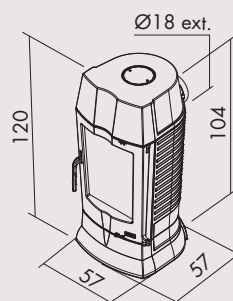

ÉCLIPSE

Ref. 388118 - 8 kW

Classe énergétique : A

Rendement : 77 %.

Volume corrigé chauffé : 100 à 270 m³.

Dimensions : H 80 x L 71,5 x P 39,5 cm.

Poids : 138 kg.

Combustible : bûches jusqu'à 50 cm.

Corps de chauffe : fonte.

Habillage : fonte.

Coloris : peint anthracite.

Départ des fumées : dessus et arrière.

Distance du sol au-dessus de la buse de départ arrière : 71 cm.

Buse de départ : Ø 150/153 mm ext.

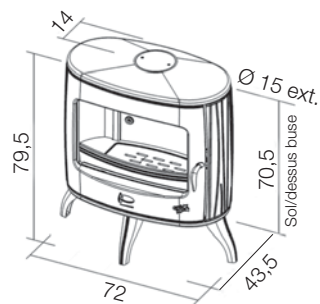

NUMÉRO CERT. 75396



ÉLIOT

Réf. 388131 - 8 kW

Classe énergétique : A

Rendement : 77 %.

Volume corrigé chauffé : 100 à 270 m³.

Dimensions : H 90 x L 72 x P 40,2 cm.

Poids : 160 kg.

Combustible : bûches jusqu'à 50 cm.

Corps de chauffe : fonte.

Habillage : fonte.

Coloris : peint anthracite.

Départ des fumées : dessus et arrière.

Distance du sol au-dessus de la buse de départ arrière : 81 cm.

Buse de départ : Ø 153 mm ext.

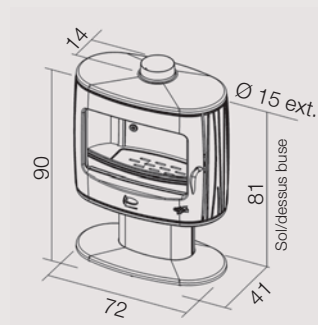

ROISEL

Réf. 411105 - 8 kW

Classe énergétique : A

Rendement : 82,15 %.

Volume corrigé chauffé : 120 à 280 m³.

Dimensions : H 85 x L 83,8 x P 35,2 cm.

Combustible : bûches jusqu'à 50 cm.

Corps de chauffe : fonte.

Habillage : fonte peinte.

Coloris : noir uniquement.

Départ des fumées : dessus.

Distance du sol au-dessus de la buse de départ arrière : 81,5 cm.

Buse de départ : Ø 200 mm ext.

Option : mur de protection en métal peint.

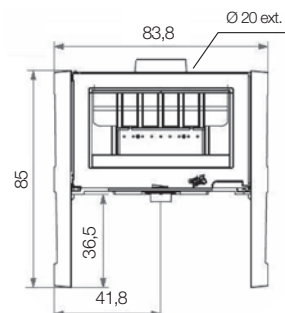

MASSAY

Réf. 374101 - 8 kW

Classe énergétique : A

Rendement : 82,15 %.

Volume corrigé chauffé : 150 à 330 m³.

Dimensions : H 93,3 x L 83,3 x P 38 cm.

Combustible : bûches jusqu'à 50 cm.

Corps de chauffe : fonte.

Habillage : fonte peinte.

Coloris : peint anthracite.

Départ des fumées : dessus et arrière.

Distance du sol au-dessus de la buse de départ arrière : 89 cm.

Buse de départ : Ø 200 mm ext.

Porte fonte étanche.

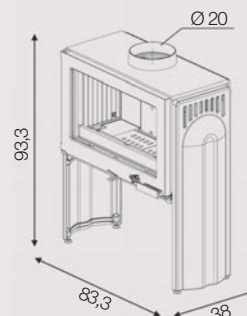



CHEVANNES

Réf. 364120 - 13 kW
Classe énergétique : A

Rendement : 75,8 %.
 Volume corrigé chauffé : 200 à 500 m³.
 Dimensions : H 88,3 x L 61,7 x P 43,4 cm.
 Poids : 135 kg.
 Combustible : bûches jusqu'à 50 cm.
 Corps de chauffe : fonte.
 Habillage : fonte.
 Coloris : peint anthracite.
 Départ des fumées :
 dessus et arrière.
 Distance du sol au-dessus de
 la buse de départ arrière : 78,2 cm.
 Buse de départ : Ø 180 mm ext.

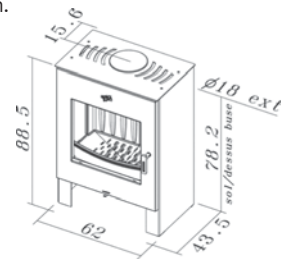

APNOR Cert. 75396



CLAIRVOY

Réf. 411104 - 7 kW
Classe énergétique : A

Rendement : 77,64 %.
 Volume corrigé chauffé : 70 à 190 m³.
 Dimensions : H 106 x L 68 x P 52 cm.
 Poids : 170 kg.
 Combustible : bûches jusqu'à 50 cm.
 Corps de chauffe : fonte.
 Habillage : fonte.
 Coloris : peint anthracite.
 Départ des fumées : dessus.
 Buse de départ : Ø 180 mm ext.

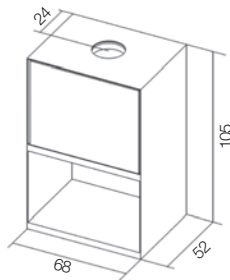

APNOR Cert. 75396



MONT DORÉ

Réf. 373112 - 14 kW

Classe énergétique : B

Rendement : 75,1 %.

Volume corrigé chauffé : 200 à 500 m³.

Dimensions : H 73,5 x L 85 x P 44,1 cm.

Poids : 195 kg.

Combustible : bûches jusqu'à 70 cm.

Corps de chauffe : fonte.

Habillage : acier.

Coloris : peint anthracite.

Départ des fumées : dessus et arrière.

Distance du sol au-dessus de la buse de départ arrière : 66 cm.

Buse de départ : Ø 180 mm int. , 200 mm ext.

Options : range bûches - H 122 x L 35 x P 50 cm. - Réf. 965175.

plaque de sol rectangulaire en verre (voir page 186) - Réf. 965144.

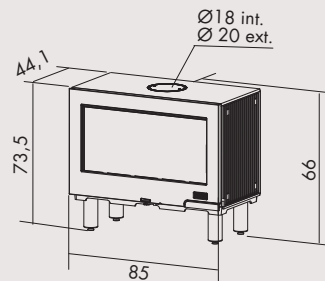





Poêles à bois

Habillages en céramique

Outre sa finition souvent brillante, et son grand choix de motifs et de coloris, la céramique présente le gros avantage d'accumuler la chaleur et de la restituer d'une manière douce et progressive.

Un mélange
de tradition
et d'artisanat



HIBISCUS

Disponible en deux versions :

Réf. 630137 porte fonte - 8 kW

Réf. 630138 porte verre - 8 kW

Classe énergétique : A

Rendement : 82,15 %.

Volume corrigé chauffé : 110 à 260 m³.

Dimensions : H 100 x L 96,5 x P 41,5 cm.

Poids : 480 kg.

Combustible : bûches jusqu'à 50 cm.

Habillage : acier peint et céramique décor relief.

Coloris : céramique (voir coloris et décors pages 195-198).

Départ des fumées : dessus et arrière.

Distance du sol au-dessus de la buse de départ arrière : 66,8 cm.

Buse de départ : Ø 200 mm ext.

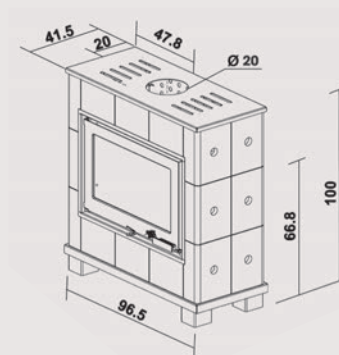

CRYSTAL

Réf. 369123 - 9,5 kW

Classe énergétique : A

Rendement : 77,3 %.

Volume corrigé chauffé : 130 à 330 m³.

Dimensions : H 126 x L 75,5 x P 45 cm.

Poids : 255 kg.

Combustible : bûches jusqu'à 40 cm.

Corps de chauffe : fonte.

Habillage : céramique.

Coloris : peint anthracite avec habillage céramique.
(voir coloris pages 195-198 sauf les décors).

Départ des fumées : arrière et dessus.

Distance du sol au-dessus de la buse de départ arrière : 105 cm.

Buse de départ : Ø 153 mm int.

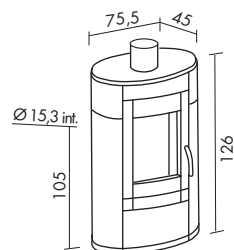



MARCANCE

Réf. 630135 - 7 kW

Classe énergétique : A

Rendement : 77,64 %.

Volume corrigé chauffé : 70 à 190 m³.

Dimensions : H 103,4 x L 95,6 x P 56,6 cm.

Poids : 450 kg.

Combustible : bûches jusqu'à 50 cm et briquettes.

Corps de chauffe : fonte.

Habillage : fonte et céramique.

Coloris : peint anthracite avec décor céramique
(voir coloris pages 195-198 sauf les décors).

Départ des fumées : dessus.

Buse de départ : Ø 180 mm ext.

Option : turbo - Réf. 660168.

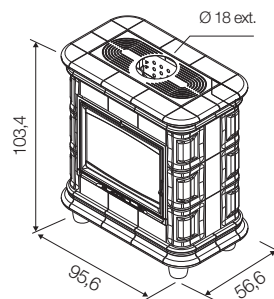

REPERE CERT. 75296



MAGNOLIA

Disponible en deux versions :

Réf. 630139 porte fonte - 8 kW

Réf. 630140 porte verre - 8 kW

Classe énergétique : A

Volume corrigé chauffé : 110 à 260 m³.

Dimensions : H 102,8 x L 92,6 x P 42,3 cm.

Poids : 480 kg.

Combustible : bûches jusqu'à 50 cm.

Habillage : acier peint et céramique.

Coloris : peint anthracite avec habillage céramique
(voir coloris pages 195-198 sauf les décors).

Départ des fumées : dessus et arrière.

Distance du sol au-dessus de la buse de départ arrière : 66,8 cm.

Buse de départ : Ø 200 mm ext.

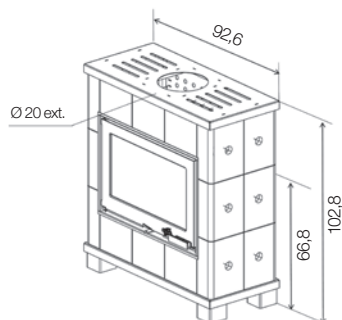

CONSTANCE

Réf. 630116 - 12 kW

Classe énergétique : A

Rendement : 80,8 %.

Volume corrigé chauffé : 200 à 480 m³.

Dimensions : H 103,3 x L 104 x P 69 cm.

Poids : 450 kg.

Combustible : bûches jusqu'à 55 cm.

Corps de chauffe : fonte.

Habillage : fonte et céramique avec façade laitonée.

Coloris : décor céramique

(voir coloris et décors pages 195-198).

Départ des fumées : dessus.

Buse de départ : Ø 180 mm ext.

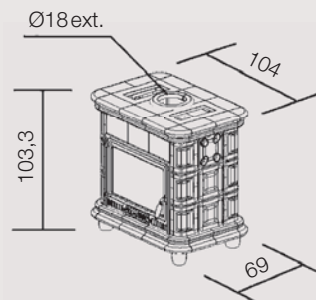

ALPINIA

Réf. 630107 - 8 kW
Classe énergétique : B

Rendement : 75,3 %.
Volume corrigé chauffé : 90 à 240 m³.
Dimensions : H 84,7 x L 94,1 x P 64,1 cm.
Poids : 469 kg.
Combustible : bûches jusqu'à 47 cm.
Corps de chauffe : fonte.
Habillage : céramique.
Coloris : habillage céramique
(voir coloris et décors pages 195-198).
Départ des fumées : dessus.
Buse de départ : Ø 180 mm ext.

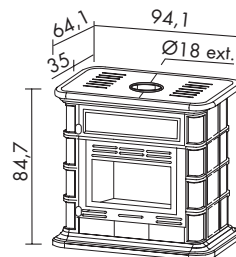

ROMARIN

Réf. 630109 - 12 kW

Classe énergétique : A

Rendement : 80,8 %.

Volume corrigé chauffé : 200 à 480 m³.

Dimensions : H 117 x L 112 x P 77 cm.

Poids : 480 kg.

Combustible : bûches jusqu'à 55 cm.

Corps de chauffe : fonte.

Habillage : céramique.

Coloris : décor floral/blanc ou décor floral/biscuit.
(voir coloris et décors pages 195-198).

Départ des fumées : dessus.

Buse de départ : Ø 180 mm ext.

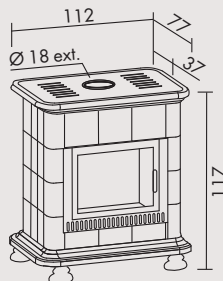

LAVANDIN

Réf. 630104 - 10.5 kW

Classe énergétique : B

Rendement : 75,6 %.

Volume corrigé chauffé : 200 à 450 m³.

Dimensions : H 127 x L 113 x P 76 cm.

Dimensions du four : L 43 x H 20 x P 35 cm.

Poids : 657 kg.

Combustible : bûches jusqu'à 60 cm.

Corps de chauffe : fonte.

Habillage : céramique.

Coloris : habillage céramique

(voir coloris et décors pages 195-198).

Départ des fumées : dessus et arrière.

Distance du sol au-dessus de la buse de départ arrière : 105,7 cm.

Buse de départ : Ø 180 mm ext.

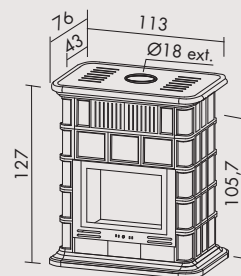



ÉCO

Réf. 363104 - 8,5 kW
Classe énergétique : A

Rendement : 75,4 %.
 Volume corrigé chauffé : 90 à 290 m³.
 Dimensions : H 91,8 x L 72,5 x P 39,5 cm.
 Poids : 183 kg.
 Combustible : bûches jusqu'à 55 cm.
 Corps de chauffe : fonte.
 Habillage : fonte, acier et céramique.
 Coloris : peint anthracite avec habillage céramique.
 (voir coloris pages 195-198 sauf les décors).

Départ des fumées : dessus et arrière.
 Distance du sol au-dessus de la buse de départ arrière : 82 cm.
 Buse de départ : Ø 150/153 mm ext.

Réserve à bûches.

Option : possibilité de chargement sur le dessus - Réf. 951009 comprenant 1 taque de chargement dessus et 1 buse coudée pour départ "arrière/vertical".

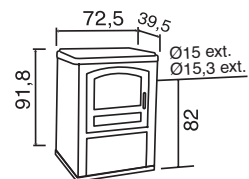

AMORC Cert. 75196



ÉCO

Réf. 363105 - 11 kW
Classe énergétique : A

Rendement : 75,8 %.
 Volume corrigé chauffé : 200 à 450 m³.
 Dimensions : H 102,2 x L 72,5 x P 39,5 cm.
 Poids : 205 kg.
 Combustible : bûches jusqu'à 55 cm.
 Corps de chauffe : fonte.
 Habillage : fonte, acier et céramique.
 Coloris : peint anthracite avec habillage céramique.
 (voir coloris pages 195-198 sauf les décors).

Départ des fumées : dessus et arrière.
 Distance du sol au-dessus de la buse de départ arrière : 92 cm.
 Buse de départ : Ø 150/153 mm ext.

Réserve à bûches + four.

Option : porte verre four - Réf. 965002 pour utilisation en four à pizza (livrée séparément : à monter).
 Four : H 16,5 x L 49 x P 23 cm.

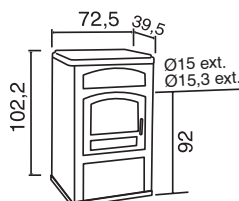

AMORC Cert. 75196



CHAMONIX XXL

Faïence

Réf. 350104 - 12 kW
Classe énergétique : A

Rendement : 77,9 %.
Volume corrigé chauffé : 200 à 480 m³.
Dimensions : H 120,6 x L 83,2 x P 50 cm.
Poids : 270 kg.
Combustible : bûches jusqu'à 60 cm.

Régulation thermostatique.

Corps de chauffe : fonte et béton réfractaire.
Habillage : fonte et acier.
Coloris : peint anthracite avec habillage céramique
(voir coloris pages 195-198 sauf les décors).

Départ des fumées : dessus et arrière.
Distance du sol au-dessus de la buse de départ arrière : 112 cm.

Buse de départ : Ø 180 mm ext.

Options : Porte verre four - Réf. 965005
pour utilisation en four à pizza
(livrée séparément : à monter).
Four : H 27 x L 53 x P 28 cm.
Porte laitonée.

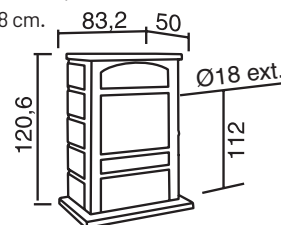

**EXISTE AUSSI EN
VERSION ÉMAILLÉE
(voir page 97).**



Poêles à bois

Les traditionnels

Les incontournables de chez GODIN.

Intemporels
et efficaces





BRÛLHAUT

RÉF. 364105



Le four d'agrément qui équipe les modèles 364103 et 364105 vous permet de tenir vos plats au chaud ou de cuire jusqu'à 300°C, à condition de l'équiper de la porte four verre en option.

BRÛLHAUT

RÉF. 364102



BRÛLHAUT

Porte et vitre plates



Réf. 364105 - 14 kW
Classe énergétique : B

Rendement : 75,1 %.
 Volume corrigé chauffé : 200 à 500 m³.
 Dimensions : H 150 x L 86 x P 51,5 cm.
 Visibilité porte plate : L 45,5 x H 55,5 cm.
 Poids : 215 kg.
 Combustible : bûches jusqu'à 50 cm.
Régulation thermostatique.
 Passage d'air en haut de la vitre.
 Corps de chauffe : fonte.
 Habillage : acier.
 Coloris : peint anthracite avec décor acier émaillé (voir coloris pages 195-198).

Départ des fumées : arrière et dessus.
 Distance du sol au-dessus de la buse de départ arrière : 132,5 cm ou 137,5 cm.
 Buse de départ : Ø 180 mm int., 200 mm ext.

Existe en **PORTE ET VITRE GALBÉES** - Réf. 364103.
Classe énergétique : B

Option : Porte laitonée.
 Socle fonte - **Réf. 965103.**
 Porte verre four - **Réf. 965002**
 pour utilisation en four à pizza.
 Four : H 17 x L 49 x P 24 cm.

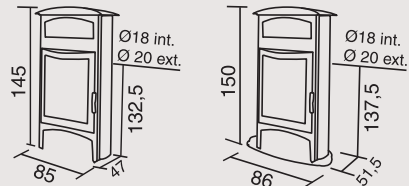

BRÛLHAUT

Porte et vitre galbées



Réf. 364102 - 14 kW
Classe énergétique : B

Rendement : 75,1 %.
 Volume corrigé chauffé : 200 à 500 m³.
 Dimensions : H 129 x L 86 x P 51,5 cm.
 Visibilité porte galbée : L 48,5 x H 56,5 cm.
 Visibilité porte plate : L 45,5 x H 55,5 cm.
 Poids : 200 kg.
 Combustible : bûches jusqu'à 50 cm.
Régulation thermostatique.
 Passage d'air en haut de la vitre.
 Corps de chauffe : fonte.
 Habillage : acier.
 Coloris : peint anthracite et côtés acier émaillé (voir coloris pages 195-198).

Départ des fumées : arrière ou dessus.
 Distance du sol au-dessus de la buse de départ arrière : 112 cm ou 117 cm avec l'option socle fonte.
 Buse de départ : Ø 180 mm int., 200 mm ext.

Existe en **PORTE ET VITRE PLATES** - Réf. 364104.
Classe énergétique : B

Option : Porte laitonée.
 Socle fonte - **Réf. 965103.**

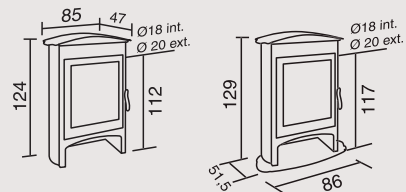



**EXISTE AUSSI EN
VERSION FAÏENCE
(voir page 91).**

CHAMONIX XXL

Décor acier émaillé



Réf. 350104 - 12 kW
Classe énergétique : A

Rendement : 77,9 %.
Volume corrigé chauffé : 180 à 450 m³.
Dimensions : H 120,6 x L 83,2 x P 50 cm.
Poids : 270 kg.
Combustible : bûches jusqu'à 60 cm.

Régulation thermostatique.

Corps de chauffe : intérieur fonte et béton réfractaire.
Habillage : fonte + acier.
Coloris : peint anthracite avec côtés panneaux émaillés sable (voir coloris pages 195-198).

Départ des fumées : arrière ou dessus.
Distance du sol au-dessus de la buse de départ arrière : 112 cm.
Buse de départ : Ø 180 mm ext.

Option : Porte verre four - Réf. 965005
pour utilisation en four à pizza
(livrée séparément : à monter).
Four : H 27 x L 53 x P 28 cm.
Porte laitonnée.
Côtés émaillés - Réf. 0148.
Couvercle émaillé - Réf. 965006.

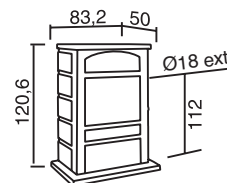



CANTOU

Options communes aux Cantous :

Rehausse empilable de 30 cm - Réf. 0268.

Rehausse empilable de 1 m - Réf. 965011.

Grille de barbecue - Réf. 0119.

Porte laitonnée (à préciser à la commande).

Réf. 680101 - 10,5 kW

Classe énergétique : B

Rendement : 75,6 %.

Volume corrigé chauffé : 200 à 450 m³.

Dimensions : H 240 à 270 x L 100 x P 55 cm.

Poids : 270 kg.

Combustible : bûches jusqu'à 60 cm.

Turbo 2 vitesses.

Corps de chauffe : fonte.

Habillage : acier.

Coloris : peint anthracite avec décor laiton.

Départ des fumées : dessus.

Buse de départ : Ø 180 mm ext.

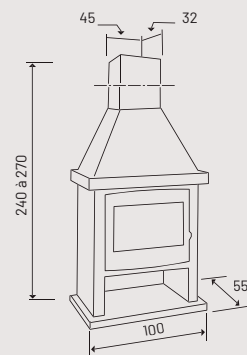

CANTOU

Réf. 680102 - 13 kW

Classe énergétique : A

Rendement : 76,4 %.

Volume corrigé chauffé : 200 à 500 m³.

Dimensions : H 240 à 270 x L 110 x P 55 cm.

Poids : 300 kg.

Combustible : bûches jusqu'à 70 cm.

Turbo 2 vitesses.

Corps de chauffe : fonte.

Habillage : acier.

Coloris : peint anthracite avec décor laiton.

Départ des fumées : dessus.

Buse de départ : Ø 200 mm ext.

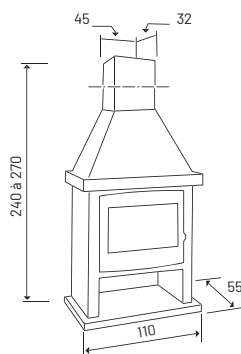



ÉCO

Réf. 363102 - 11 kW
Classe énergétique : A

Rendement : 75.8 %.
Volume corrigé chauffé : 180 à 450 m³.
Dimensions : H 113,2 x L 67 x P 39,5 cm.
Poids : 146 kg.

Distance du sol au-dessus de la buse de départ arrière : 103,5 cm.

Réserve à bûches + étuve.

Existe aussi en version faïence (voir page 90).

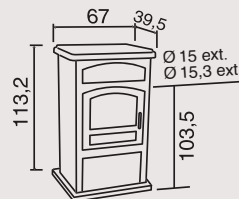

ÉCO

Réf. 362101 - 8,5 kW
Classe énergétique : A

Rendement : 75.4 %.
Volume corrigé chauffé : 130 à 330 m³.
Dimensions : H 67,3 x L 67 x P 39,5 cm.
Poids : 115 kg.

Distance du sol au-dessus de la buse de départ arrière : 57,6 cm.

Existe aussi en version faïence (voir page 90).

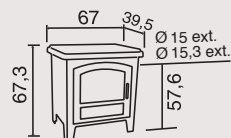



Réf. 363101 – 8,5 kW
Classe énergétique : A

Rendement : 75,4 %.
 Volume corrigé chauffé : 200 à 480 m³.
 Dimensions : H 91,8 x L 67 x P 39,5 cm.
 Poids : 132 kg.

Distance du sol au-dessus de la buse de départ arrière : 82 cm.

Réserve à bûches.

Existe aussi en version faïence (voir page 90).



ÉCO

Caractéristiques communes aux Ecos :

Combustible : bûches jusqu'à 55 cm.
 Chargement avant et latéral, ouverture 16,5 x 23 cm.
Régulation thermostatique.

Corps de chauffe : fonte.
 Habillage : acier.
 Coloris : peint anthracite avec décor tôle peinte anthracite ou acier émaillé (voir coloris pages 195-198).
 Départ des fumées : arrière et dessus.
 Buse de départ : Ø 150/153 mm ext.

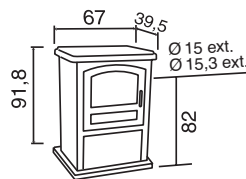

Option :

Sur la version **Réf. 363102**, porte verre four
Réf. 965002 pour utilisation en four à pizza
 (livrée séparément : à monter).
 Four : H 16,5 x L 49 x P 23 cm.

COURANCES

RÉF. 388113



COURANCES



Réf. 388113 - 7 kW
Classe énergétique : A

Rendement : 77,8 %.
Volume corrigé chauffé : 90 à 240 m³.
Dimensions : H 78,7 x L 67,5 x P 52 cm.
Poids : 178 kg.
Combustible : bûches jusqu'à 50 cm.
Corps de chauffe : fonte.
Habillage : fonte.
Coloris : peint anthracite, émaillé blanc ou émaillé prune.
(voir coloris pages 195-198).
Départ des fumées : dessus et arrière.
Distance du sol au-dessus de la buse de départ arrière : 69 cm.
Buse de départ : Ø 180 mm ext.

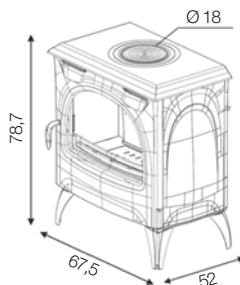

PETIT CARVIN

RÉF. 366102



104

PETIT CARVIN



Réf. 366102 - 8 kW

Classe énergétique : A

Rendement : 76,26 %.
 Volume corrigé chauffé : 200 à 450 m³.
 Dimensions : H 78,5 x L 70 x P 46 cm.
 Poids : 150 kg.
 Combustible : bûches jusqu'à 57 cm.
 Chargement : avant et latéral.

Régulation thermostatique.

Corps de chauffe : fonte.
 Habillage : fonte émaillée.
 Coloris : peint anthracite ou émaillée (voir coloris pages 195-198).
 Départ des fumées : dessus et arrière.
 Distance du sol au-dessus de la buse de départ arrière : 66,5 cm.
 Buse de départ : Ø 153 mm int., 180 mm ext.

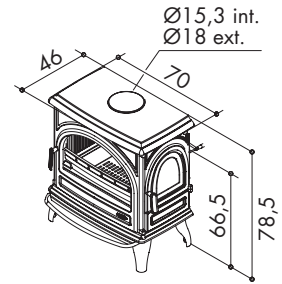

Réf. 366104 - PORTE DÉCOR

Mêmes caractéristiques que Réf. 366102.

Classe énergétique : A.

Option : Socle fonte - Réf. 965113.

H 4 x L 84,4 x P 67,8 cm.

Adaptable sur d'autres modèles de poêles GODIN.



CARVIN



Réf. 366101 - 11 kW

Classe énergétique : A

Rendement : 76,2 %.
 Volume corrigé chauffé : 200 à 500 m³.
 Dimensions : H 85 x L 75 x P 51 cm.
 Poids : 188 kg.
 Combustible : bûches jusqu'à 65 cm.
 Chargement : avant et latéral.

Régulation thermostatique.

Corps de chauffe : fonte.
 Habillage : fonte.
 Coloris : peint anthracite ou émaillée (voir coloris pages 195-198).
 Départ des fumées : dessus et arrière.
 Distance du sol au-dessus de la buse de départ arrière : 72 cm.
 Buse de départ : Ø 180 mm ext.

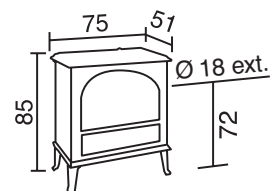



CANADIEN

Réf. 310103 - 9 kW

Classe énergétique : A

Rendement : 79,3 %.

Volume corrigé chauffé : 200 à 450 m³.

Dimensions : H 75 x L 65,8 x P 40 cm.

Poids : 135 kg.

Combustible : bûches jusqu'à 50 cm.

Chargement : avant et dessus.

Corps de chauffe : fonte.

Habillage : fonte.

Coloris : peint anthracite.

Départ des fumées : arrière horizontal ou vertical
par buse coudée fournie.

Distance du sol au-dessus de la buse de départ arrière : 65 cm.

Buse de départ : Ø 150/153 mm ext.

Options : plaque de sol rectangulaire en verre

Réf. 965144 (voir page 186).

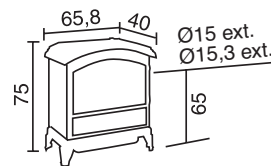

NORVÉGIEN

Réf. 310101 - 9 kW

Classe énergétique : A

Rendement : 79,3 %.

Volume corrigé chauffé : 200 à 480 m³.

Dimensions : H 75 x L 65,8 x P 40 cm.

Poids : 137 kg.

Combustible : bûches jusqu'à 55 cm.

Chargement : avant, dessus et latéral.

Régulation thermostatique.

Corps de chauffe : fonte.

Habillage : fonte.

Coloris : peint anthracite.

Départ des fumées : arrière horizontal ou vertical
par buse coudée fournie.

Distance du sol au-dessus de la buse
de départ arrière : 65 cm.

Buse de départ : Ø 150/153 mm ext.



Le Norvégien permet un chargement latéral et dispose d'une régulation thermostatique.

Réf. 310101





SECLIN

Réf. 366109 - 7 kW
Classe énergétique : A

Rendement : 75,5 %.
 Volume corrigé chauffé : 90 à 240 m³.
 Dimensions : H 78,5 x L 70 x P 46 cm.
 Poids : 150 kg.
 Combustible : bûches jusqu'à 57 cm.

Corps de chauffe : fonte.
 Habillage : fonte.
 Coloris : peint anthracite ou émaillé (voir coloris pages 195-198).

Départ des fumées : dessus et arrière.
 Distance du sol au-dessus de la buse de départ : 66,5 cm.
 Buse de départ : Ø 153 mm int., Ø 180 mm ext.

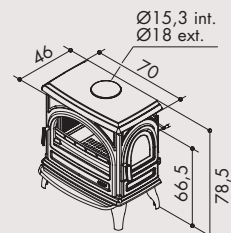

Réf. 3101 - 11,2 kW
Classe énergétique : B

Rendement : 71,55 %.
 Volume corrigé chauffé : 180 à 450 m³.
 Dimensions : H 71 x L 79 x P 37 cm.
 Poids : 157 kg.

Combustible : bûches jusqu'à 52 cm.
 Chargement : avant et dessus.

Régulation thermostatique.

Corps de chauffe : fonte.
 Habillage : fonte.
 Coloris : peint anthracite ou émaillé.

Départ des fumées : arrière horizontal ou vertical par buse coudée fournie.
 Distance du sol au-dessus de la buse de départ arrière : 60,5 cm.
 Buse de départ : Ø 150/153 mm ext.

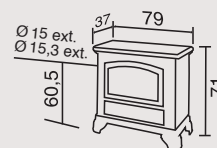

JURASSIEN

Réf. 3102 - 7,5 kW
Classe énergétique : C

Rendement : 70,8 %.
 Volume corrigé chauffé : 90 à 240 m³.
 Dimensions : H 63 x L 67 x P 35 cm.
 Poids : 124 kg.
 Combustible : bûches jusqu'à 45 cm.

Régulation thermostatique.

Corps de chauffe : fonte.
 Habillage : fonte.
 Coloris : peint anthracite ou émaillé (voir coloris pages 195-198).

Départ des fumées : arrière horizontal ou vertical par buse coudée fournie.

Distance du sol au-dessus de la buse de départ arrière : 54 cm.
 Buse de départ : Ø 150/153 mm ext.
 Taque non relevable.

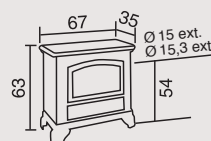



REVIN TOP

Réf. 366149 - 7 kW

Classe énergétique : A

Rendement : 75,5 %.

Volume corrigé chauffé : 90 à 240 m³.

Dimensions : H 83,2 x L 70 x P 48 cm.

Poids : 172 kg.

Combustible : bûches jusqu'à 57 cm.

Chargement : avant, dessus et latéral.

Régulation thermostatique.

Corps de chauffe : fonte.

Habillage : fonte.

Coloris : peint anthracite.

Départ des fumées : arrière.

Distance du sol au-dessus de la buse

de départ arrière : 67 cm.

Buse de départ : Ø 153 int., 180 mm ext.

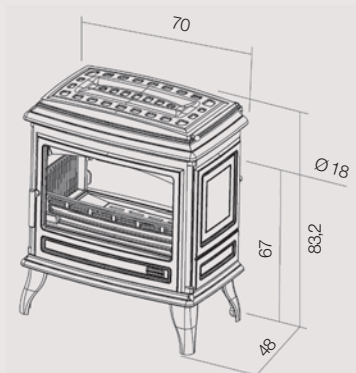



CHAUFFETTE

Réf. 390101 - 5 kW

Classe énergétique : E

Rendement : 63,9 %.

Volume corrigé chauffé : 70 à 190 m³.

Dimensions : H 51 x L 57 x P 34 cm.

Poids : 55 kg.

Combustible : bûches jusqu'à 45 cm.

Combustion sur sole.

Chargement latéral.

Corps de chauffe : fonte.

Habillage : fonte.

Coloris : peint anthracite ou émaillé.

(voir coloris pages 195-198).

Départ des fumées : dessus et arrière.

Distance du sol au-dessus de la buse de départ

arrière : 44,8 cm.

Buse de départ : Ø 125 mm ext.

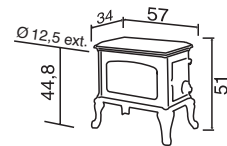

COLONIAL

Réf. 325101 - 9,5 kW

Classe énergétique : F

Rendement : 51,5 %.

Volume corrigé chauffé : 130 à 330 m³.

Dimensions : H 81 x L 88 x P 66/83 cm.

Poids : 155 kg.

Combustible : bûches jusqu'à 50 cm.

Corps de chauffe : fonte.

Habillage : fonte.

Coloris : peint anthracite.

Départ des fumées : arrière et dessus.

Distance du sol au-dessus de la buse de départ arrière : 79 cm.

Buse de départ : Ø 200 mm ext.

Possibilité de foyer ouvert ou fermé avec clé de buse.

Options : grille barbecue - Réf. 0119.

Équipé d'une grille réglable et pivotante en option,

le Colonial se transforme en un véritable barbecue d'intérieur.

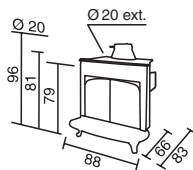

FONTEVAL

Réf. 389143 - 10 kW

Classe énergétique : A

Rendement : 79,4 %.

Volume corrigé chauffé : 200 à 480 m³.

Dimensions : H 75 x L 67 x P 45 cm.

Poids : 133 kg.

Combustible : bûches jusqu'à 50 cm.

Corps de chauffe : fonte.

Habillage : fonte.

Coloris : peint anthracite.

Départ des fumées : dessus et arrière.

Distance du sol au-dessus de la buse de départ arrière : 68 cm.

Buse de départ : Ø 150/153 mm ext.

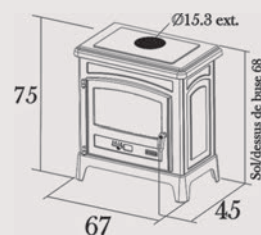

FONTEMONT

Réf. 389144 - 12 kW

Classe énergétique : B

Rendement : 75 %.

Volume corrigé chauffé : 200 à 480 m³.

Dimensions : H 90 x L 66,2 x P 45,7 cm.

Poids : 156 kg.

Combustible : bûches jusqu'à 50 cm.

Corps de chauffe : fonte.

Habillage : fonte.

Coloris : peint anthracite ou émaillé taupe brillant.

Départ des fumées : dessus et arrière.

Distance du sol au-dessus de la buse de départ arrière : 81,3 cm.

Buse de départ : Ø 180 mm ext.

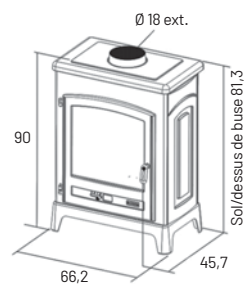



BECCOUR

Réf. 388133 - 10 kW

Classe énergétique : A

Rendement : 78,10 %.

Volume corrigé chauffé : 155 à 365 m³.

Dimensions : H 70,9 x L 65 x P 40,3 cm.

Poids : 140 kg.

Combustible : bûches jusqu'à 50 cm.

Corps de chauffe : fonte.

Habillage : fonte.

Coloris : noir anthracite.

Départ des fumées : dessus et arrière.

Distance du sol au-dessus de la buse de départ arrière : 67,1 cm.

Buse de départ : Ø 150/153 mm ext.

Buse arrivée d'air : Ø 100 mm ext.

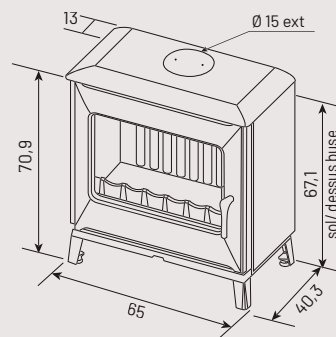



CUBE

Réf. 388117 - 6,5 kW
Classe énergétique : A

Rendement : 76,8 %.
 Volume corrigé chauffé : 100 à 235 m³.
 Dimensions : H 65,7 x L 65 x P 41,1 cm.
 Poids : 107 kg.
 Combustible : bûches jusqu'à 45 cm.
 Corps de chauffe : fonte.
 Habillage : fonte.
 Coloris : peint noir ou émaillé prune.
 Départ des fumées : dessus et arrière.
 Distance du sol au-dessus de la buse de départ arrière : 56,7 cm.
 Buse de départ : Ø 150/153 mm ext.

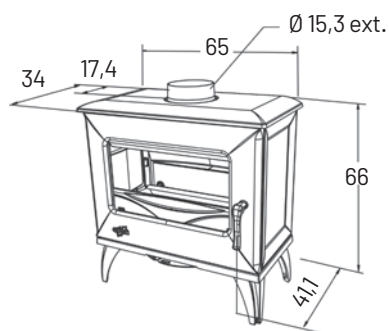



DAVRAY

Réf. 388139 - 10 kW
Classe énergétique : A

Rendement : 78,10 %.
Volume corrigé chauffé : 155 à 365 m³.
Dimensions : H 96,4 x L 65 x P 40,3 cm.
Poids : 163 kg.
Combustible : bûches jusqu'à 50 cm.
Corps de chauffe : fonte.
Habillage : fonte.
Coloris : noir anthracite.
Départ des fumées : dessus et arrière.
Distance du sol au-dessus de la buse de départ arrière : 92,5 cm.
Buse de départ : Ø 150/153 mm ext.
Buse arrivée d'air : Ø 100 mm ext.

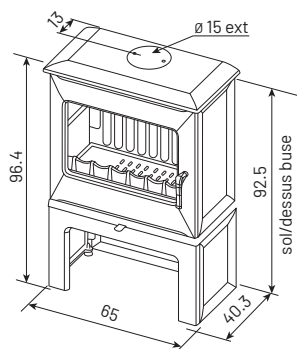

VERCEL

Réf. 388138 - 6,5 kW
Classe énergétique : A

Rendement : 76,80 %.
Volume corrigé chauffé : 100 à 235 m³.
Dimensions : H 85,5 x L 65 x P 41,1 cm.
Poids : 133 kg.
Combustible : bûches jusqu'à 45 cm.
Corps de chauffe : fonte.
Habillage : fonte.
Coloris : noir anthracite.
Départ des fumées : dessus et arrière.
Distance du sol au-dessus de la buse de départ arrière : 76,7 cm.
Buse de départ : Ø 150/153 mm ext.

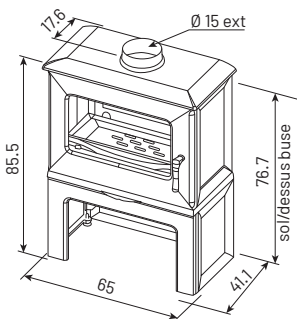

Réf. 388135 - 7 kW
Classe énergétique : A

Rendement : 75,3 %.
Volume corrigé chauffé : 110 à 255 m³.
Dimensions : H 85,2 x L 48 x P 40,4 cm.
Poids : 115 kg.
Combustible : bûches jusqu'à 33 cm.
Corps de chauffe : fonte.
Habillage : fonte.
Coloris : noir anthracite.
Départ des fumées : dessus et arrière.
Distance du sol au-dessus de la buse de départ arrière : 79,6 cm.
Buse de départ : Ø 125 mm ext.
Buse arrivée d'air : Ø 100 mm ext.

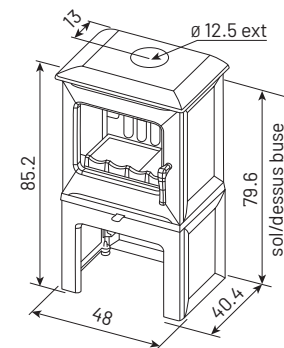

MONTOIS



SERTY

Réf. 388134 - 7 kW

Classe énergétique : A

Rendement : 75,3 %.

Volume corrigé chauffé : 110 à 255 m³.

Dimensions : H 60 x L 48 x P 40,5 cm.

Poids : 92 kg.

Combustible : bûches jusqu'à 33 cm.

Corps de chauffe : fonte.

Habillage : fonte.

Coloris : peint anthracite ou émaillée.

(voir coloris pages 195-198).

Départ des fumées : dessus et arrière.

Distance du sol au-dessus de la buse de départ arrière : 54,1 cm.

Buse de départ : Ø 125 mm ext.

Buse arrivée d'air : Ø 100 mm ext.

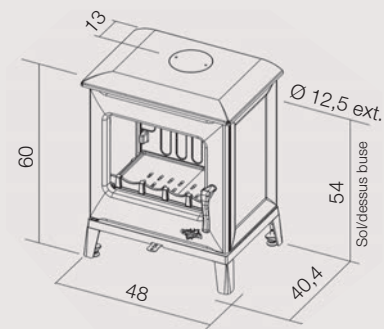

RÉGENCE



Réf. 3144
émaillé sable

Réf. 3144 - 6,5 kW
Classe énergétique : A

Rendement : 78,2 %.
Volume corrigé chauffé : 90 à 240 m³.
Dimensions : H 60 x L 65 x P 32 cm.
Poids : 92 kg.
Combustible : bûches jusqu'à 45 cm.
Corps de chauffe : fonte.
Habillage : fonte/corps acier.
Coloris : peint anthracite ou émaillé.
(voir coloris pages 195-198).

Départ des fumées : dessus et arrière.
Distance du sol au-dessus de la buse de départ arrière : 56 cm.
Buse de départ : Ø 153 mm int.
à emboîtement interne.

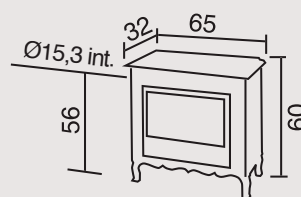

Émaillé gris métallisé



Émaillé prune



Émaillé noir brillant



Émaillé vert majolique



RÉGENCE

Réf. 3145 - 10 kW
Classe énergétique : B

Rendement : 78,2 %.
 Volume corrigé chauffé : 200 à 480 m³.
 Dimensions : H 72 x L 79 x P 37 cm.
 Poids : 150 kg.
 Combustible : bûches jusqu'à 50 cm.
 Chargement : avant et dessus.

Corps de chauffe : fonte.
 Habillage : fonte/corps acier.
 Coloris : peint anthracite ou émaillé.
 (voir coloris pages 195-198).

Départ des fumées : arrière horizontal ou vertical
 par buse coudée fournie.

Distance du sol au-dessus de la buse
 de départ arrière : 66 cm.
 Buse de départ : Ø 153 mm ext.

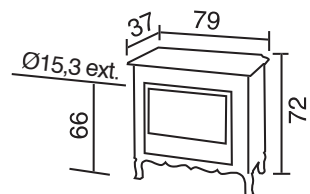



Gamme Petit Godin

Sans aucun doute le poêle le plus célèbre de toutes les créations réalisées dans l'usine Godin à Guise, dans l'Aisne, le Petit Godin a su traverser les époques. Et si l'appareil a su se moderniser pour s'adapter aux contraintes normatives actuelles, son design est resté identique et séduit toujours une clientèle à la recherche d'authenticité.

Découvrez cette gamme iconique et ses déclinaisons dans les pages suivantes, ainsi qu'en pages 142-143 pour les versions bois-charbon, et en page 153 pour les modèles au gaz.

Petit Godin
et ses
descendants...



UN GRAND CHOIX DE MODÈLES...



Petit Godin
Réf. 3121



Petit Godin
Réf. 310105



Petit Godin
Réf. 377111



Novellus
Réf. 410176
Réf. 400178



Néo
Réf. 377131



Petit Néo
Réf. 377137

... ET DE COLORIS



Blanc



Rubis



Noir brillant



Gris métallisé



Prune



Taupe



Sable



Bleu majolique



Vert majolique



Brun majolique

PETIT GODIN



Réf. 3121 - 10 kW
Classe énergétique : B

Rendement : 72,8 %.
 Volume corrigé chauffé : 200 à 480 m³.
 Dimensions : H 94 x L 53 x P 53 cm.
 Poids : 105 kg.
 Combustible : bûches jusqu'à 50 cm.

Corps de chauffe : fonte.
 Habillage : fonte et acier.
 Intérieur : briques réfractaires.
 Coloris : peint anthracite avec fût en acier émaillé noir brillant
 avec éléments décoratifs en fonte émaillée.
 (voir coloris pages 195-198).

Départ des fumées : arrière.
 Distance du sol au-dessus de la buse de départ : 60,5 ou 83 cm.
 Buse de départ : Ø 125 mm ext.

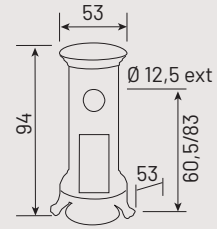

PETIT GODIN

Réf. 310105 - 7 kW
Classe énergétique : A

Rendement : 77,7 %.
 Volume corrigé chauffé : 200 à 480 m³.
 Dimensions : H 98 x L 53 x P 53 cm. Ø du fût 35 cm.
 Poids : 100 kg.
 Combustible : bûches jusqu'à 25 cm.
 Possibilité de 50 cm en vertical.
 Chargement avant et dessus.

Corps de chauffe : fonte.
 Habillage : fonte et acier.
 Coloris : peint anthracite avec fût en acier émaillé noir brillant
 et éléments décoratifs en fonte émaillée.
 (voir coloris pages 195-198).

Départ des fumées : arrière.
 Distance du sol au-dessus de la buse
 de départ : 82 cm.
 Buse de départ : Ø 125 mm ext.

AVANTAGE :
 Grâce à la possibilité de positionner les bûches
 à la verticale, elles se consomment plus lentement
 et peuvent durer 7 à 8 heures.

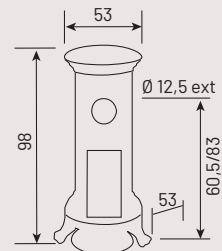

PETIT GODIN

RÉF. 310105





PETIT GODIN



Réf. 377111 - 6,5 kW
Classe énergétique : A

Rendement : 76 %.
 Volume corrigé chauffé : 90 à 240 m³.
 Dimensions : H 120 x L 67,9 x P 68,7 cm.
 Poids : 120 kg.
 Combustible : bûches jusqu'à 33 cm.

Corps de chauffe : fonte.
 Habillage : fonte et acier.
 Coloris : peint anthracite avec fût en acier émaillée
 noir brillant et éléments décoratifs
 en fonte émaillée (voir coloris pages 195-198).

Départ des fumées : dessus.
 Buse de départ : Ø 125 mm ext.

Option : plaque de sol ovale en verre - Réf. 965138 (voir page 186).

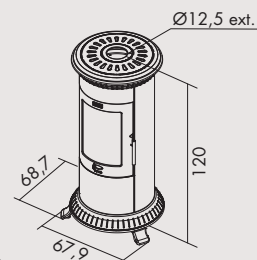

NOVELLUS

Réf. 400176 - 5,6 kW

Réf. 400178 - 8 kW

Classe énergétique : A



Rendement :
5,6 kW = 77 %.
8 kW = 82,4 %.

Volume corrigé chauffé :
5,6 kW = 70 à 190 m³.
8 kW = 125 à 290 m³.

Dimensions : H 120 x L 67,9 x 68,7 cm.

Poids : 190 kg.

Combustible : bûches jusqu'à 33 cm.

Corps de chauffe : fonte.

Habillage : fonte et acier.

Coloris : peint anthracite et décor fonte émaillée
(voir coloris pages 195-198).

Départ des fumées : dessus et arrière.

Distance du sol au-dessus de la buse
de départ arrière : 109 cm.

Buse de départ : Ø 150/153 mm ext.

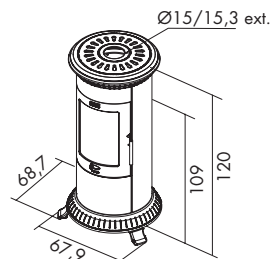

NÉO



Réf. 377131 - 7,5 kW
Classe énergétique : A

Rendement : 76 %.
Volume corrigé chauffé : 90 à 280 m³.
Dimensions : H 150 x L 68 x P 85 cm.
Combustible : bûches jusqu'à 33 cm.
Corps de chauffe : fonte.
Habillage : fonte et acier.
Coloris : peint anthracite avec fût en acier peint anthracite et éléments décoratifs en fonte émaillée.
Départ des fumées : dessus.
Buse de départ : Ø 125 mm ext.

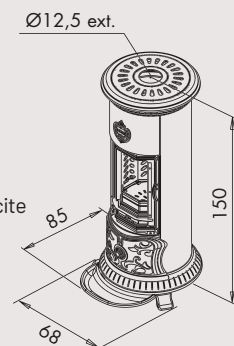

PETIT NÉO



Réf. 377137 - 6,5 kW
Classe énergétique : A

Rendement : 76 %.
Volume corrigé chauffé : 90 à 240 m³.
Dimensions : H 119 x L 67,8 x P 85 cm.
Poids : 165 kg.
Combustible : bûches jusqu'à 33 cm.
Corps de chauffe : fonte.
Habillage : fonte et acier.
Coloris : peint anthracite avec fût émaillé noir brillant et éléments décoratifs en fonte émaillée.
Départ des fumées : dessus.
Buse de départ : Ø 125 mm ext.

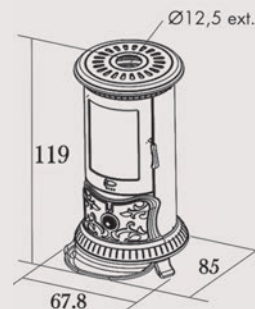

PETIT NÉO

RÉF. 377137





126

Les inserts bois



Découvrez dans les pages suivantes notre gamme d'inserts, leurs caractéristiques, leur esthétique, leurs matériaux. Prenez-bien compte l'aspect dimensionnel et la puissance par rapport à la (aux) pièce(s) à chauffer.

L'insert, pièce
maîtresse d'un
chauffage efficace



3258

FAÇADE VITRÉE - AVEC TURBINE

Réf. 3258 - 10,5 kW

FAÇADE GALBÉE

Classe énergétique : B

Rendement : 75,6 %.

Volume corrigé chauffé : 200 à 450 m³.

Turbo 2 vitesses.

Dimensions : H 58,5 x L 69,5 x P 45 cm.

Façade visible : H 59,5 x L 71 cm.

Côte d'encastrement : P 45 cm.

Poids : 150 kg.

Combustible : bûches jusqu'à 63 cm.

Corps de chauffe : fonte.

Habillage : fonte.

Coloris : peint anthracite.

Départ des fumées : dessus.

Buse de départ : Ø 180 mm ext.

Bouches d'air chaud de Ø 100 mm ext.

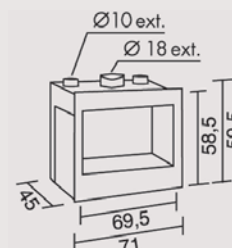

3268

FAÇADE VITRÉE - AVEC TURBINE

Réf. 3268 - 13 kW

FAÇADE GALBÉE

Classe énergétique : A

Rendement : 76,4 %.

Volume corrigé chauffé : 200 à 500 m³.

Turbo 2 vitesses.

Dimensions : H 66 x L 81 x P 45 cm.

Façade visible : H 67 x L 81 cm.

Côte d'encastrement : P 45 cm.

Poids : 175 kg.

Combustible : bûches jusqu'à 72 cm.

Corps de chauffe : fonte.

Habillage : fonte.

Coloris : peint anthracite.

Départ des fumées : dessus.

Buse de départ : Ø 200 mm ext.

Bouches d'air chaud de Ø 125 mm ext.

Option : grille de barbecue - réf. 0119.

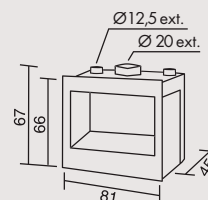

Les inserts doivent être installés suivant la réglementation en vigueur et suivant les conditions d'installation de la notice.

MODANE



3 DIMENSIONS DISPONIBLES

MODANE 85-F

Réf. 660212 - 12 kW

Classe énergétique : A

Rendement : 78,65 %.

Volume corrigé chauffé : 200 à 500 m³.

Dimensions : H 62 x L 86 x P 49,5 cm.

Poids : 156 kg.

Combustible : bûches jusqu'à 70 cm et briquettes.

Corps de chauffe : fonte.

Habillage : fonte.

Coloris : peint anthracite.

Départ des fumées : dessus.

Buse de départ : Ø 180 mm ext.

Existe en version TURBO - Réf. 660214

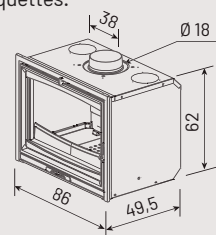

MODANE 75-F

Réf. 660208 - 10 kW

Classe énergétique : A

Rendement : 80,8 %.

Volume corrigé chauffé : 200 à 480 m³.

Dimensions : H 62 x L 76 x P 49,5 cm.

Poids : 136 kg.

Combustible : bûches jusqu'à 55 cm et briquettes.

Corps de chauffe : fonte.

Habillage : fonte.

Coloris : peint anthracite.

Départ des fumées : dessus.

Buse de départ : Ø 180 mm ext.

Existe en version TURBO - Réf. 660210

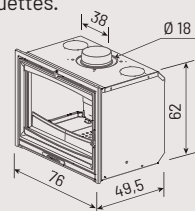

MODANE 65-F

Réf. 660204 - 7 kW

Existe en version Ø 150 - Réf. 660200 - 7 kW

Classe énergétique : A

Rendement : 77,64 %.

Volume corrigé chauffé : 70 à 190 m³.

Dimensions : H 55 x L 66 x P 43,5 cm.

Poids : 106 kg.

Combustible : bûches jusqu'à 50 cm et briquettes.

Corps de chauffe : fonte.

Habillage : fonte.

Coloris : peint anthracite.

Départ des fumées : dessus.

Buse de départ : Ø 180 mm ext.

Existe en version TURBO - Réf. 660206

Existe en version TURBO Ø 150 - Réf. 660202

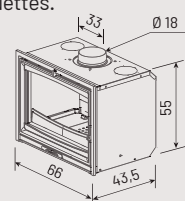

3 DIMENSIONS DIPONIBLES

MODANE 85-V

Réf. 660213 - 12 kW
Classe énergétique : A

Rendement : 78,65 %.
Volume corrigé chauffé : 200 à 500 m³.
Dimensions : H 62 x L 86 x P 49,5 cm.
Poids : 155 kg.
Combustible : bûches jusqu'à 70 cm et briquettes.

Corps de chauffe : fonte.
Habillage : fonte.
Coloris : peint anthracite.
Départ des fumées : dessus.
Buse de départ : Ø 180 mm ext.

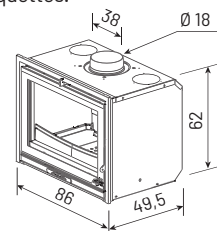

Existe en version TURBO - Réf. 660215

MODANE 75-V

Réf. 660209 - 10 kW
Classe énergétique : A

Rendement : 80,8 %.
Volume corrigé chauffé : 200 à 480 m³.
Dimensions : H 62 x L 76 x P 49,5 cm.
Poids : 135 kg.
Combustible : bûches jusqu'à 55 cm et briquettes.

Corps de chauffe : fonte.
Habillage : fonte.
Coloris : peint anthracite.
Départ des fumées : dessus.
Buse de départ : Ø 180 mm ext.

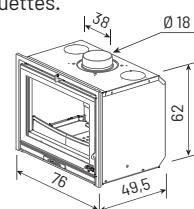

Existe en version TURBO - Réf. 660211

MODANE 65-V

Réf. 660205 - 7 kW
Existe en version Ø 150 - Réf. 660201 - 7 kW
Classe énergétique : A

Rendement : 77,64 %.
Volume corrigé chauffé : 70 à 190 m³.
Dimensions : H 55 x L 66 x P 43,5 cm.
Poids : 105 kg.
Combustible : bûches jusqu'à 50 cm et briquettes.

Corps de chauffe : fonte.
Habillage : fonte.
Coloris : peint anthracite.
Départ des fumées : dessus.
Buse de départ : Ø 180 mm ext.

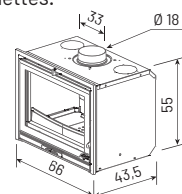

Existe en version TURBO - Réf. 660207
Existe en version TURBO Ø 150 - Réf. 660203



En version standard **les inserts MODANE**, fonte et vitrée, sont disponibles avec une évacuation des fumées en Ø 180 mm. Pour une simplicité d'installation dans le cadre de la rénovation, les inserts **MODANE 65** sont également proposés en Ø 150 mm. Les performances de l'appareil restent inchangées.



Les inserts doivent être installés suivant la réglementation en vigueur et suivant les conditions d'installation de la notice.



665101

Réf. 665101 - 8 kW
Classe énergétique : B

Rendement : 73,5 %.
 Volume corrigé chauffé : 90 à 240 m³.
 Dimensions : H 57 x L 44 x P 42 cm.
 Poids : 100 kg.
 Combustible : bûches jusqu'à 47 cm.
 Corps de chauffe : fonte.
 Habillage : fonte.
 Coloris : peint anthracite.
 Départ des fumées : dessus.
 Buse de départ : Ø 180 ext.

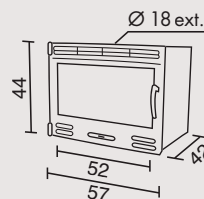

3163

Réf. 3163 - 10 kW
Classe énergétique : C

Rendement : 71 %.
 Volume corrigé chauffé : 200 à 480 m³.
 Dimensions : H 52,5 x L 62,5 x P 41 cm.
 Façade visible : H 48 x L 62 cm.
 Poids : 110 kg.
 Combustible : bûches jusqu'à 50 cm.
 Corps de chauffe : fonte.
 Habillage : fonte et acier.
 Coloris : peint anthracite.
 Départ des fumées : dessus.
 Buse de départ : Ø 180 ext.

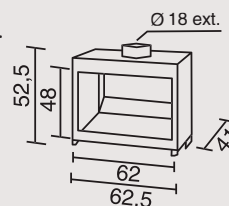



660125

FAÇADE FONTE

Réf. 660125 - 14 kW
Classe énergétique : B

Rendement : 75,1 %.
 Volume corrigé chauffé : 200 à 500 m³.
 Dimensions : H 57,3 x L 85 x P 44,5 cm.
 Poids : 180 kg.
 Combustible : bûches jusqu'à 70 cm.
 Corps de chauffe : fonte.
 Habillage : fonte.
 Coloris : peint anthracite.
 Départ des fumées : dessus et arrière.
 Buse de départ : Ø 180 int., 200 mm ext.

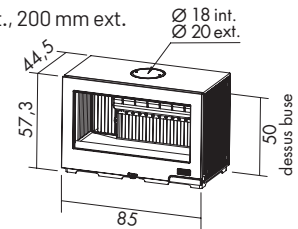

660126

FAÇADE VITRÉE

Réf. 660126 - 14 kW
Classe énergétique : B

Rendement : 75,1 %.
 Volume corrigé chauffé : 200 à 500 m³.
 Dimensions : H 57,6 x L 85 x P 46,2 cm.
 Poids : 190 kg.
 Combustible : bûches jusqu'à 70 cm.
 Corps de chauffe : fonte.
 Habillage : fonte et acier.
 Coloris : peint anthracite.
 Départ des fumées : dessus et arrière.
 Distance du sol au-dessus de la buse de départ arrière : 50 cm.
 Buse de départ : Ø 180 int., 200 mm ext.

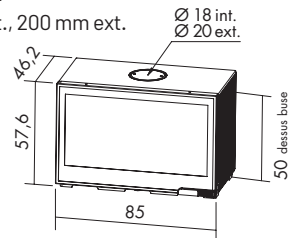

Les inserts doivent être installés suivant la réglementation en vigueur et suivant les conditions d'installation de la notice.



660101

Réf. 660101 - 12 kW
Classe énergétique : B

Rendement : 75,1 %.
 Volume corrigé chauffé : 200 à 480 m³.
 Dimensions : H 64 x L 68 x P 44 cm.
 Façade visible : H 53 x L 68 cm.
 Poids : 119 kg.
 Combustible : bûches jusqu'à 55 cm.
 Corps de chauffe : fonte.
 Habillage : fonte et acier.
 Coloris : peint anthracite.
 Départ des fumées : dessus.
 Buse de départ : Ø 180 int., Ø 200 ext.

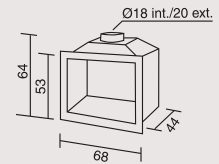

665103

Réf. 665103 RUSTIQUE - 13 kW
Classe énergétique : A

Rendement : 76,4 %.
 Volume corrigé chauffé : 200 à 500 m³.
 Turbo 2 vitesses.
 Dimensions : H 66,7 x L 81 x P 52,3 cm.
 Poids : 187 kg.
 Combustible : bûches jusqu'à 70 cm et briquettes.
 Corps de chauffe : fonte.
 Habillage : fonte.
 Coloris : peint anthracite.
 Départ des fumées : dessus.
 Buse de départ : Ø 200 mm ext.
 Bouches d'air chaud de Ø 125 mm ext.
Option : Grille de barbecue - Réf. 0119.
 Porte laitonée.

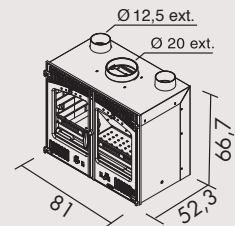

Existe en façade laitonée.

FAÇADE VITRÉE - AVEC TURBINE



660145

Réf. 660145 - 10,5 kW
Classe énergétique : B

Rendement : 75,6 %.
 Volume corrigé chauffé : 200 à 450 m³.
 Turbo 2 vitesses.
 Dimensions : H 59 x L 71 x P 45 cm.
 Façade visible : H 59,5 x L 71 cm.
 Côte d'encastrement : P 45 cm.
 Poids : 150 kg.
 Combustible : bûches jusqu'à 63 cm et briquettes.
 Corps de chauffe : fonte.
 Habillage : fonte.
 Coloris : peint anthracite.
 Départ des fumées : dessus.
 Buse de départ : Ø 180 mm ext.
 Bouches d'air chaud de Ø 100 mm ext.

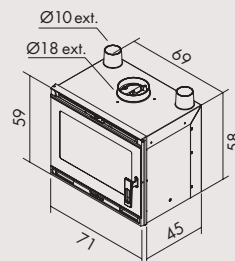

Les inserts doivent être installés suivant la réglementation en vigueur et suivant les conditions d'installation de la notice.



660138

FAÇADE FONTE AVEC AVALOIR

Réf. 660138 - 17 kW
Classe énergétique : A

Rendement : 75,5 %.
 Volume corrigé chauffé : 220 à 550 m³.
 Dimensions : H 99 x L 99 x P 53 cm.
 Poids : 220 kg.
 Combustible : bûches jusqu'à 70 cm.
 Corps de chauffe : fonte.
 Habillage : fonte et acier.
 Coloris : peint anthracite.
 Départ des fumées : dessus.
 Buse de départ : Ø 200 mm ext.

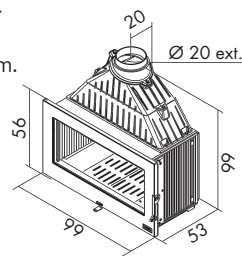

660139

PORTE RELEVABLE

Réf. 660139 - 17 kW
Classe énergétique : A

Rendement : 75,5 %.
 Volume corrigé chauffé : 220 à 550 m³.
 Dimensions : H 124 x L 99 x P 55 cm.
 Poids : 320 kg.
 Combustible : bûches jusqu'à 70 cm.
 Corps de chauffe : fonte.
 Habillage : fonte et acier.
 Coloris : peint anthracite.
 Départ des fumées : dessus.
 Buse de départ : Ø 180 mm int.,
 Ø 200 mm ext.

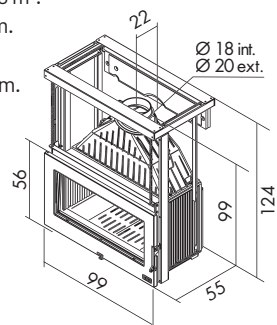

Les inserts doivent être installés suivant la réglementation en vigueur et suivant les conditions d'installation de la notice.



Les inserts bois hydro...

Les inserts bois hydro, également connus sous le nom d'inserts bouilleurs, sont conçus pour être installés sur votre chauffage central. Ils permettent de décentraliser l'énergie dans d'autres pièces de l'habitation.

134

L'insert à bouilleur de cheminée - Réf.5152 est un appareil dont la chambre de combustion et l'avaloir sont constitués **d'une double paroi en acier** dans laquelle circule de l'eau.

L'essentiel de la chaleur produite par la combustion est donc directement transmis à cette eau de chauffe.

Cet appareil doit être obligatoirement raccordé sur une installation de chauffage central en état de fonctionnement et par un professionnel.

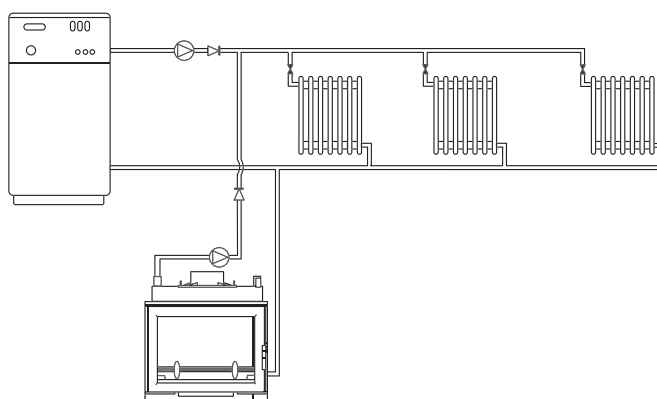

Exemple de principe si couplage avec une chaudière fioul, gaz ou électricité sur une installation existante.
Raccordement chauffage en 33 x 42.



5152

Réf. 5152 - 19 kW

Classe énergétique : B

Rendement : 74,7 %.

Puissance rayonnée **9 kW**

Puissance au bouilleur **10 kW**

Dimensions : H 73,7 x L 69,5 x P 47,4 cm.

Poids : 185 kg.

Combustible : bûches jusqu'à 56 cm.

Régulation thermostatique.

Corps de chauffe : fonte.

Habillage : fonte et acier.

Coloris : peint anthracite.

Départ des fumées : dessus.

Buse de départ : Ø 180 mm ext.

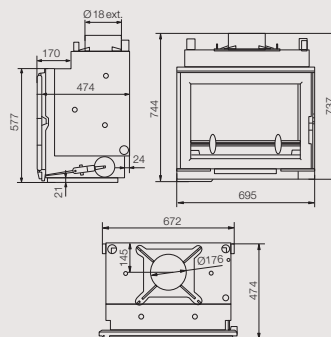

Les inserts doivent être installés suivant la réglementation en vigueur et suivant les conditions d'installation de la notice.



660151

FAÇADE VITRÉE

Réf. 660151 - 18 kW

Classe énergétique : B

Rendement : 75,05 %.

Puissance rayonnée **5,5 kW**

Puissance au bouilleur **12,5 kW**

Dimensions : H 85,3 x L 71 x P 55,5 cm.

Poids : 200 kg.

Combustible : bûches jusqu'à 56 cm.

Corps de chauffe : fonte.

Habillage : fonte et acier.

Coloris : peint anthracite.

Départ des fumées : dessus.

Buse de départ : Ø 180 mm ext.

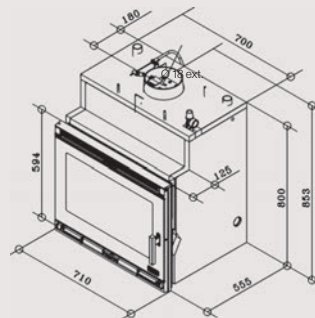

Les inserts doivent être installés suivant la réglementation en vigueur et suivant les conditions d'installation de la notice.



660144

Réf. 660144 - 18 kW

Classe énergétique : A

Rendement : 78,2 %.

Puissance rayonnée **3,7 kW**

Puissance au bouilleur **14,3 kW**

Dimensions : H 109 x L 69,5 x P 49 cm.

Poids : 248 kg.

Combustible : bûches jusqu'à 50 cm.

Corps de chauffe : fonte.

Habillage : fonte et acier.

Coloris : peint anthracite.

Départ des fumées : dessus.

Buse de départ : Ø 230 mm ext.

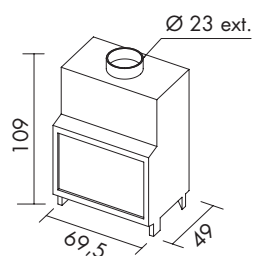

Les inserts doivent être installés suivant la réglementation en vigueur et suivant les conditions d'installation de la notice.



138

Les poêles bois-charbon



Le principal avantage de ces appareils est la possibilité d'utiliser deux énergies différentes. Avec son bon rendement calorifique, le charbon peut être un précieux allié en cas de grands froids hivernaux.

Deux énergies
pour votre confort !

TOUT FONTE



JURASSIEN

Charbon

Réf. 3701 - 9,5 kW

Classe énergétique : F

Volume corrigé chauffé : 130 à 330 m³.

Dimensions : H 71 x L 79 x P 42 cm.

Poids : 190 kg.

Combustible : anthracite 20/30 ou boulets,
(pour combustion en couche mince).

Régulation thermostatique.

Chargement dessus (avec trémie) et avant.

Corps de chauffe : fonte.

Habillage : fonte et acier.

Coloris : peint anthracite ou émaillée.

(voir coloris et décors pages 195-198).

Départ des fumées : arrière.

Distance du sol au-dessus de la buse de départ : 53 cm.

Décendrage latéral arrière gauche.

Livré avec une trémie charbon.

Buse de départ : Ø 125 mm ext.

Option : taque d'été - Réf. 0701,

assortie au coloris d'émail pour
usage à froid exclusivement.

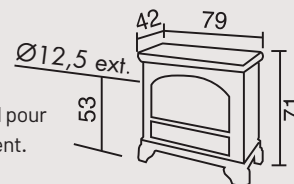

FONTE ACIER



RÉGENCE

Charbon

Réf. 3755 - 9 kW

Classe énergétique : E

Volume corrigé chauffé : 130 à 330 m³.

Dimensions : H 72 x L 78 x P 37 cm.

Poids : 170 kg.

Combustible : boulets, anthracite 20/30
(pour combustion en couche mince).

Régulation thermostatique.

Chargement dessus (avec trémie) et avant.

Corps de chauffe : fonte.

Habillage : fonte, corps acier.

Coloris : peint anthracite ou émaillée.

(voir coloris et décors pages 195-198).

Départ des fumées : arrière.

Distance du sol au-dessus de la buse de départ : 66 cm.

Décendrage latéral droite.

Livré avec une trémie charbon.

Buse de départ : Ø 153 mm ext.

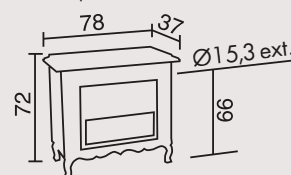

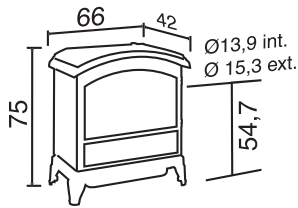

Carvin - Réf. 366701
émaillé prune

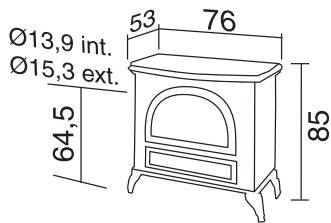

NORVÉGIEN

Charbon

Réf. 310701 - 9 kW

Classe énergétique : F

Volume corrigé chauffé : 130 à 330 m³.

Dimensions : H 75 x L 66 x P 42 cm.

Poids : 175 kg.

Combustible : anthracite 20/30 (pour combustion en couche mince).

Chargement : avant, dessus et côté droit.

Régulation thermostatique.

Corps de chauffe : fonte.

Habillage : fonte.

Coloris : peint anthracite ou émaillée (voir coloris pages 195-198).

Départ des fumées : arrière.

Distance du sol au-dessus de la buse de départ : 54,7 cm.

Buse de départ : Ø 139 mm int., Ø 153 mm ext.

Décendrage latéral arrière gauche.

Livré avec une trémie charbon.

CARVIN

Charbon

Caractéristiques communes aux Petit Carvin et Carvin :

Combustible : anthracite 20/30 (pour combustion en couche mince).

Chargement : devant, dessus et latéral.

Régulation thermostatique.

Corps de chauffe : fonte.

Habillage : fonte.

Coloris : peint anthracite ou émaillée (voir coloris pages 195-198).

Départ des fumées : arrière.

Buse de départ : Ø 139 mm int., Ø 153 mm ext.

Décendrage latéral arrière gauche.

Livré avec une trémie charbon.

PETIT CARVIN

Réf. 366702 - 8 kW

Classe énergétique : F

Volume corrigé chauffé : 90 à 240 m³.

Dimensions : H 78,5 x L 70 x P 46 cm.

Poids : 180 kg.

Distance du sol au-dessus de la buse de départ : 63,2 cm.

CARVIN

Réf. 366701 - 12 kW

Classe énergétique : F

Volume corrigé chauffé : 200 à 450 m³.

Dimensions : H 85 x L 76 x P 53 cm.

Poids : 260 kg.

Distance du sol au-dessus de la buse de départ : 64,5 cm.



APPROBÉ CONFORMÉ NF





REVIN BC1

Bois/Charbon

Réf. 366718 - 8 kW
Classe énergétique : F

Volume corrigé chauffé : 125 à 290 m³.
Dimensions : H 72 x L 64 x P 48 cm.
Poids : 185 kg.

Puissance au bois : 8 kW
Combustible : bûches jusqu'à 33 cm.
Chargement : avant, dessus et latéral.

Puissance au charbon : 8 kW
Combustibles : anthracite 20/30 ou boulets.
Chargement : dessus et latéral.

Régulation thermostatique.

Corps de chauffe : fonte.
Habillage : fonte.
Coloris : peint anthracite.

Départ des fumées : arrière.
Distance du sol au-dessus
de la buse de départ : 57,6 cm.
Buse de départ : Ø 153 mm ext.

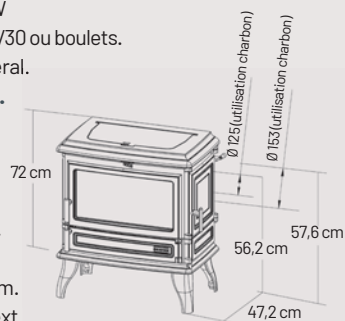

REVIN BC2

Bois/Charbon

Réf. 366719 - 10,7 kW Bois et 10,2 kW Charbon
Classe énergétique : F

Volume corrigé chauffé : 165 à 390 m³.
Dimensions : H 79 x L 70 x P 48 cm.
Poids : 205 kg.

Puissance au bois : 10,7 kW
Combustible : bûches jusqu'à 33 cm.
Chargement : devant, dessus et latéral.

Puissance au charbon : 10,2 kW
Combustibles : anthracite 20/30 ou boulets.
Chargement : dessus et latéral.

Régulation thermostatique.

Corps de chauffe : fonte.
Habillage : fonte.
Coloris : peint anthracite.

Départ des fumées : arrière.
Distance du sol au-dessus
de la buse de départ : 63,1 cm.
Buse de départ : Ø 153 mm ext.

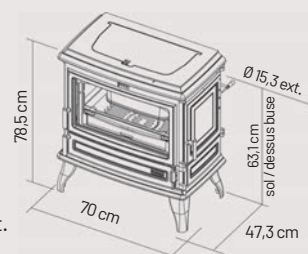



Caractéristiques communes aux Petit Godin :

- Chargement dessus.
- Feu continu, bûches verticales.
- Haut rendement.
- Corps de chauffe : fonte.
- Habillage : acier émaillé + fonte émaillée ou peint anthracite.
- Intérieur : béton réfractaire.
- Décendrage avant.
- Coloris : fût en tole émaillée noir brillant et éléments en fonte émaillée (voir coloris pages 195-198).
- Départ des fumées : 2 positions arrière.



PETIT GODIN

Bois/Charbon

Réf. 3727 - 10 kW
Classe énergétique : F

Volume corrigé chauffé : 200 à 480 m³.
Dimensions : H 94 x L 59 x P 48 cm.
Poids : 100 kg.

Combustibles : bûches jusqu'à 50 cm, anthracite 20/30 ou boulets.
Distance du sol au-dessus de la buse de départ : 61 ou 83 cm.
Buse de départ : Ø 125 mm ext.

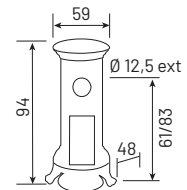

PETIT GODIN

Bois/Charbon

Réf. 3726 - 7 kW
Classe énergétique : F

Volume corrigé chauffé : 90 à 240 m³.
Dimensions : H 77 x L 59 x P 48 cm.
Poids : 90 kg.
Combustibles : bûches jusqu'à 33 cm, anthracite 20/30 ou boulets.
Distance du sol au-dessus de la buse de départ : 43 ou 66 cm.
Buse de départ : Ø 125 mm ext.

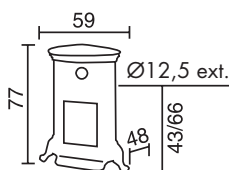



Réf. 3720-A

PETIT GODIN

Bois/Charbon

Réf. 3720-A - 5 kW

Classe énergétique : E

Volume corrigé chauffé : 70 à 190 m³.

Dimensions : H 76 x L 41 x P 41 cm.

Poids : 60 kg.

Combustibles : bûches jusqu'à 40 cm,
anthracite 20/30 ou boulets.

Distance du sol au-dessus
de la buse de départ : 46 ou 68 cm.

Buse de départ : Ø 97 mm ext.

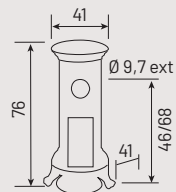

Réf. 3721-A

Réf. 3721-A - 10 kW

Classe énergétique : F

Volume corrigé chauffé : 200 à 480 m³.

Dimensions : H 94 x L 53 x P 53 cm.

Poids : 105 kg.

Combustibles : bûches jusqu'à 50 cm,
anthracite 20/30 ou boulets.

Distance du sol au-dessus
de la buse de départ : 60,5 ou 83 cm.

Buse de départ : Ø 125 mm ext.

Existe aussi
en version bois
voir pages 118 à 122.

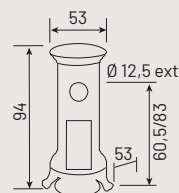

BELLE ÉPOQUE

Bois/Charbon

Réf. 3736 - 5 kW

Classe énergétique : E

Volume corrigé chauffé : 70 à 190 m³.

Dimensions : H 89 x L 40 x P 47 cm.

Poids : 98 kg.

Combustibles : bûches jusqu'à 38 cm, anthracite 20/30 ou boulets.

Chargement dessus.

Feu continu, bûches verticales.

Haut rendement.

Corps de chauffe : fonte.

Habillage : acier émaillé + fonte émaillée ou peint anthracite.

Intérieur : béton réfractaire.

Décendrage avant.

Coloris : fonte émaillée vert majolique ou bleu majolique.
(voir coloris pages 195-198).

Départ des fumées : 2 positions arrière.

Distance du sol au-dessus de la buse de départ : 56,5 ou 78,5 cm.

Buse de départ : Ø 97 mm ext.

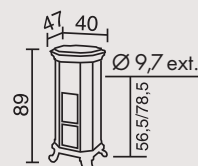

ARIÉGEOIS

Charbon

Caractéristiques communes aux Ariégeois :

Corps de chauffe : fonte.
Habillage : acier émaillé.
Coloris : peint anthracite avec décor en acier émaillé.
(voir coloris pages 195-198).
Départ des fumées : arrière.
Décendrage supérieur latéral gauche.
Livré sans trémie charbon, en utilisation
à travers la masse uniquement.
Buse de départ : Ø 125 mm ext.



Réf. 3708 - 7 kW

Classe énergétique : E

Volume corrigé chauffé : 90 à 240 m³.

Dimensions : H 70 x L 59 x P 36 cm.

Poids : 130 kg.

Combustibles : anthracite 20/30 ou boulets.

Chargement : devant ou dessus.

Distance du sol au-dessus
de la buse de départ : 56,5 cm.

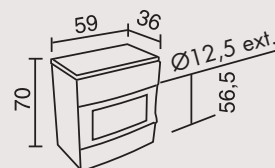

144



Réf. 3753 - 9,8 kW

Classe énergétique : E

Volume corrigé chauffé : 200 à 480 m³.

Dimensions : H 76 x L 74 x P 43 cm.

Poids : 175 kg.

Combustibles : anthracite 10/20 et 20/30
(pour combustion en couche mince) ou boulets.

Grande taque de chargement.

Régulation thermostatique.

Distance du sol au-dessus
de la buse de départ : 57 cm.

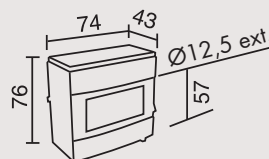



CHAMONIX

Bois/Charbon

Réf. 3147 - 9,7 kW

Classe énergétique : F

Volume corrigé chauffé : 130 à 330 m³.

Dimensions : H 110 x L 74 x P 50 cm.

Poids : 180 kg.

Combustibles : bûches jusqu'à 45 cm ou boulets défumés 20/30 g.

Régulation thermostatique.

Corps de chauffe : fonte et béton réfractaire.

Habillage : fonte et acier peint anthracite.

Coloris : peint anthracite avec décors en acier émaillé.

(voir coloris et décors pages 195-198).

Départ des fumées : arrière ou dessus.

Distance du sol au-dessus de la buse de départ arrière : 103 cm.

Livré avec une trémie charbon.

Buse de départ : Ø 180 cm ext.

Réserve à bûches + four.

Options : Porte verre four - Réf. 0167, pour les Chamonix - Réf. 3147

pour utilisation en four à pizza (livrée séparément : à monter).

Four : H 20 x L 44 x P 29 cm.

Sur les Réf. 3147 : porte laitonnée en option.

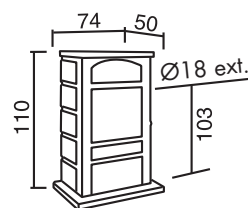



Les poêles et inserts à gaz



Les appareils au gaz sont appréciés pour leur simplicité d'utilisation et le confort que procure cette énergie propre.

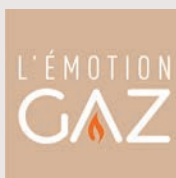

LES POÊLES GODIN et GRDF se sont associés pour promouvoir le développement d'une nouvelle gamme d'inserts et de poêles au gaz naturel. Découvrez-en les caractéristiques dans les pages suivantes. lemotiongaz.fr

Praticité
et modernité

PÉGASE

Réf. 411401 - 5,6 kW G.P.

6,6 kW G.N.

Classe énergétique : D

Appareil étanche à système ventouse.

Volume corrigé chauffé : 5,6 kW G.P. = 90 à 240 m³.

6,6 kW G.N. = 90 à 240 m³.

Dimensions : H 87 x L 95 x P 37 cm.

Poids : 101 kg.

Combustibles : G.P. et G.N.

Régulation thermostatique automatique.

Corps de chauffe : fonte.

Habillage : fonte.

Coloris : peint anthracite (voir coloris pages 195-198).

Départ des fumées : dessus.

Buse de départ : Ø 100 mm int., 150 mm ext.

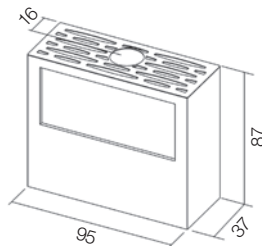

ÉCLIPSE GAZ

Réf. 388418 - 5,6 kW G.P.

6,6 kW G.N.

Classe énergétique : C

Appareil étanche à système ventouse.

Volume corrigé chauffé : 5,6 kW G.P. = 90 à 240 m³.

6,6 kW G.N. = 90 à 240 m³.

Dimensions : H 80 x L 72 x P 39,5 cm.

Poids : 165 kg.

Combustibles : G.P. et G.N.

Régulation thermostatique.

Corps de chauffe : fonte.

Habillage : fonte.

Coloris : peint anthracite (voir coloris pages 195-198).

Départ des fumées : arrière et dessus.

Distance du sol au-dessus de la buse de départ : 71,5 cm.

Buse de départ : Ø 100 mm int., 150 mm ext.

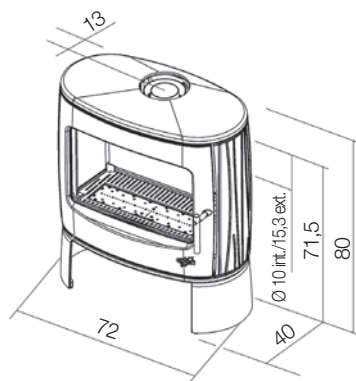

148



ÉLIOT GAZ

Réf. 388431 - 5,6 kW G.P.

6,6 kW G.N.

Classe énergétique : C

Appareil étanche à système ventouse.

Volume corrigé chauffé : 5,6 kW G.P. = 90 à 240 m³.

6,6 kW G.N. = 90 à 240 m³.

Dimensions : H 90 x L 72 x P 40,2 cm.

Poids : 185 kg.

Combustibles : G.P. et G.N.

Régulation thermostatique automatique.

Corps de chauffe : fonte.

Habillage : fonte.

Coloris : peint anthracite (voir coloris pages 195-198).

Départ des fumées : arrière et dessus.

Distance du sol au-dessus de la buse de départ : 71 cm.

Buse de départ : Ø 100 mm int., 150 mm ext.

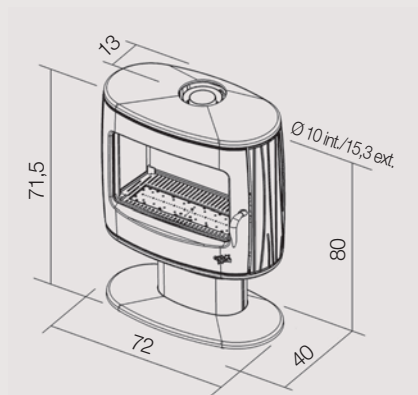



CONSTANCE GAZ

Réf. 630402 - 10 kW G.P.

Classe énergétique : G

**Convecteurs à haut rendement
et à effet décoratif de combustion.**

Volume corrigé chauffé : 200 à 480 m³.

Dimensions : H 103,3 x L 104 x P 69 cm.

Poids : 450 kg.

Combustible : G.N. Propane.

Corps de chauffe : fonte.

Habillage : céramique.

Coloris : façade peint anthracite avec décor
céramique blanc motif monochrome.

Départ des fumées : dessus.

Buse de départ : Ø 111 cm à emboîtement interne.

Ensemble livré non monté en 2 colis.

Livré avec insert gaz acier et fonte - Réf. 3461.

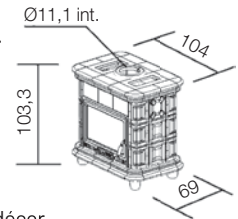

Insert gaz
Réf. 3451 ou 3461



INSERT 600 INSERT 700

Réf. 3451 - 6,5 kW G.P.

Classe énergétique : G

**Convecteurs à haut rendement
et à effet décoratif de combustion.**

Volume corrigé chauffé : 90 à 240 m³.

Turbo 2 vitesses.

Dimensions : H 50 x L 60 x P 38 cm.

Poids : 75 kg.

Combustibles : G.N. Propane.

Régulation thermostatique.

Corps de chauffe : fonte acier.

Habillage : fonte acier.

Coloris : peint anthracite.

Départ des fumées : dessus.

Buse de départ : Ø 97 cm à emboîtement
interne.

Bouches d'air chaud Ø 100 mm.

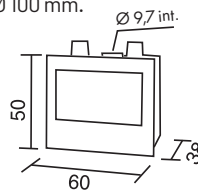

Réf. 3461 - 10 kW G.P.

Classe énergétique : G

**Convecteurs à haut rendement
et à effet décoratif de combustion.**

Volume corrigé chauffé : 200 à 480 m³.

Turbo 2 vitesses.

Dimensions : H 57 x L 70 x P 43 cm.

Poids : 95 kg.

Combustibles : G.N. Propane.

Régulation thermostatique.

Corps de chauffe : fonte acier.

Habillage : fonte acier.

Coloris : peint anthracite.

Départ des fumées : dessus.

Buse de départ : Ø 111 cm à emboîtement
interne.

Bouches d'air chaud Ø 100 mm.

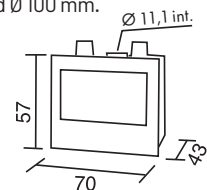

RÉGENCE



Régence Réf. 3444

Réf. 3444 - 6 kW G.N.

Classe énergétique : G

Convecteurs à haut rendement
et à effet décoratif de combustion.

Volume corrigé chauffé : 70 à 190 m³.

Dimensions : H 60 x L 64,5 x P 35 cm.

Poids : 85 kg.

Combustibles : G.N. Propane.

Régulation thermostatique.

Corps de chauffe : fonte acier.

Habillage : fonte acier.

Coloris : peint anthracite ou émaillée (voir coloris pages 195-198).

Départ des fumées : arrière.

Distance du sol au-dessus de la buse de départ : 52,5 cm.

Buse de départ : Ø 111 mm int., 125 mm ext.

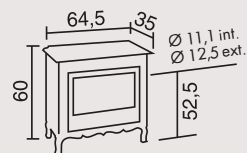

JURASSIEN



Jurassien - Réf. 3401

Réf. 3401 - 10,9 kW G.N.

Classe énergétique : G

Volume corrigé chauffé : 200 à 450 m³.

Dimensions : H 72 x L 79 x P 39 cm.

Poids : 152 kg.

Combustible : G.N. Propane.

Régulation thermostatique.

Corps de chauffe : fonte.

Habillage : fonte.

Coloris : peint anthracite ou émaillée (voir coloris pages 195-198).

Départ des fumées : arrière.

Distance du sol au-dessus de la buse de départ : 49 cm.

Buse de départ : Ø 97 mm int., 111 mm ext.

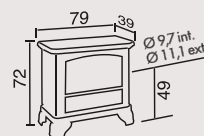

PETIT JURASSIEN

Réf. 3403 - 7.3 kW G.N.

Classe énergétique : G

Volume corrigé chauffé : 90 à 240 m³.

Dimensions : H 63 x L 69 x P 34 cm.

Poids : 110 kg.

Combustible : G.N. Propane.

Régulation thermostatique.

Corps de chauffe : fonte.

Habillage : fonte.

Coloris : peint anthracite ou émaillée (voir coloris pages 195-198).

Départ des fumées : arrière.

Distance du sol au-dessus de la buse de départ : 42 cm.

Buse de départ : Ø 97 mm int., 111 mm ext.

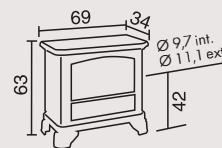

Les inserts doivent être installés suivant la réglementation en vigueur et suivant les conditions d'installation de la notice.



CARVIN

Réf. 366401 - 12 kW G.N.

Classe énergétique : G

Volume corrigé chauffé : 200 à 480 m³.

Dimensions : H 85 x L 75 x P 51 cm.

Poids : 190 kg.

Combustible : G.N. Propane.

Régulation thermostatique.

Corps de chauffe : fonte.

Habillage : fonte.

Coloris : peint anthracite ou émaillée
(voir coloris pages 195-198).

Départ des fumées : arrière et dessus.

Distance du sol au-dessus de la buse de départ : 58 cm.

Buse de départ : Ø 111 mm int., 125 mm ext.

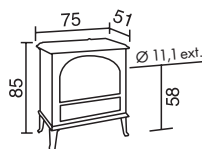

NORVÉGIEN

Réf. 3475 - 10,9 kW G.N.

Classe énergétique : G

Volume corrigé chauffé : 200 à 450 m³.

Dimensions : H 75 x L 65,8 x P 40 cm.

Poids : 139 kg.

Combustible : G.N. Propane.

Régulation thermostatique.

Corps de chauffe : fonte.

Habillage : fonte.

Coloris : peint anthracite ou émaillée
(voir coloris pages 195-198).

Départ des fumées : arrière.

Distance du sol au-dessus de la buse de départ : 47 cm.

Buse de départ : Ø 97 mm int., 111 mm ext.

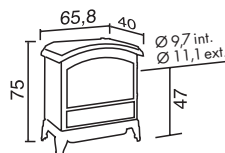

Les inserts doivent être installés suivant la réglementation en vigueur et suivant les conditions d'installation de la notice.



PETIT GODIN

Réf. 3430 - 5 kW G.N.

Classe énergétique : G

Volume corrigé chauffé : 70 à 190 m³.

Dimensions : H 77 x L 45 x P 45 cm.

Poids : 55 kg.

Combustible : G.N. Propane.

Régulation thermostatique.

Corps de chauffe : fonte.

Habillage : fonte et acier émaillé.

Coloris : fût en tôle émaillée noir brillant et éléments en fonte émaillée (voir coloris pages 195-198).

Départ des fumées : arrière.

Distance du sol au-dessus de la buse de départ : 57,5 cm.

Buse de départ : Ø 111 mm int., 125 mm ext.

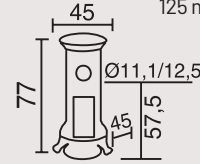

PETIT GODIN



Petit Godin
Réf. 3426/3427

Réf. 3426 - 7 kW G.N.

Classe énergétique : G

Volume corrigé chauffé : 90 à 240 m³.

Dimensions : H 77 x L 59 x P 53 cm.

Poids : 65 kg.

Combustible : G.N. Propane.

Régulation thermostatique.

Corps de chauffe : fonte.

Habillage : fonte et acier émaillé.

Coloris : fût en tôle émaillée noir brillant et éléments en fonte émaillée (voir coloris pages 195-198).

Départ des fumées : arrière.

Distance du sol au-dessus de la buse de départ : 57 cm.

Buse de départ : Ø 111 mm int., 125 mm ext.

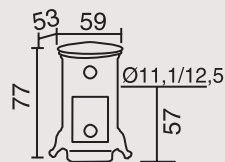

Réf. 3427 - 9 kW G.N.

Classe énergétique : G

Volume corrigé chauffé : 130 à 330 m³.

Dimensions : H 94 x L 59 x P 53 cm.

Poids : 80 kg.

Combustible : G.N. Propane.

Régulation thermostatique.

Corps de chauffe : fonte.

Habillage : fonte et acier émaillé.

Coloris : fût en tôle émaillée noir brillant et éléments en fonte émaillée (voir coloris pages 195-198).

Départ des fumées : arrière.

Distance du sol au-dessus de la buse de départ : 76 cm.

Buse de départ : Ø 111 mm int., 125 mm ext.

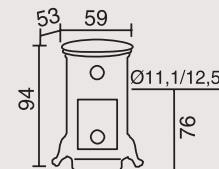

Les inserts doivent être installés suivant la réglementation en vigueur et suivant les conditions d'installation de la notice.



154

Les poêles fioul



Le chauffage au fioul procure un jeu de flammes bleues presque aussi convivial qu'un feu de bois.

La chaleur, diffusée par convection, est confortable et agréable grâce au rayonnement direct des surfaces d'échange de l'appareil.

Confort et
performance



CARVIN

Réf. 366801 - 11 kW

Classe énergétique : F

Sans réservoir :

 Flamme bleue

Volume corrigé chauffé : 200 à 450 m³.

Dimensions : H 85 x L 75 x P 51 cm.

Poids : 190 kg.

Corps de chauffe : fonte.

Habillage : fonte.

Coloris : peint anthracite ou émaillée.

(voir coloris pages 195-198).

Départ des fumées : arrière et dessus.

Distance du sol au-dessus de la buse de départ : 71,5 cm.

Buse de départ : Ø 125 mm ext.

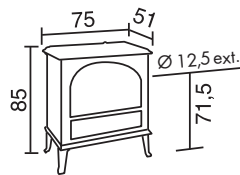

AVEC MIROIR PANORAMIQUE



NORVÉGIEN

Réf. 3877 - 11 kW

Classe énergétique : F

Sans réservoir :

 Flamme bleue

Volume corrigé chauffé : 200 à 450 m³.

Dimensions : H 75 x L 66 x P 52 cm.

Poids : 106 kg.

Corps de chauffe : fonte.

Habillage : fonte.

Coloris : peint anthracite ou émaillée.

(voir coloris pages 195-198).

Départ des fumées : arrière.

Distance du sol au-dessus de la buse de départ : 46,5 cm.

Buse de départ : Ø 125 mm ext.

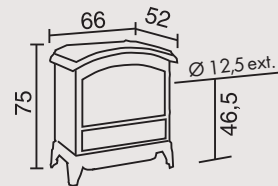

AVEC MIROIR PANORAMIQUE



Jurassien - Réf. 3803

JURASSIEN

Réf. 3801 - 11 kW

Classe énergétique : F

Sans réservoir :

 **Flamme bleue**

Volume corrigé chauffé : 200 à 450 m³.

Dimensions : H 71 x L 79 x P 46 cm.

Poids : 130 kg.

Corps de chauffe : fonte.

Habillage : fonte.

Coloris : peint anthracite ou émaillé.
(voir coloris pages 195-198).

Départ des fumées : arrière.

Distance du sol au-dessus de la buse de départ : 45 cm.

Buse de départ : Ø 125 mm ext.

Option : taque d'été - Réf. 0701 assortie

au coloris d'émail pour usage à froid exclusivement.

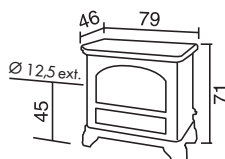

Réf. 3803 - 8 kW

Classe énergétique : E

Sans réservoir :

 **Flamme bleue**

Volume corrigé chauffé : 90 à 240 m³.

Dimensions : H 63 x L 67 x P 35 cm.

Poids : 90 kg.

Corps de chauffe : fonte.

Habillage : fonte.

Coloris : peint anthracite ou émaillé.
(voir coloris pages 195-198).

Départ des fumées : arrière.

Distance du sol au-dessus de la buse de départ : 40 cm.

Buse de départ : Ø 125 mm ext.

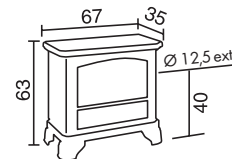

AVEC MIROIR PANORAMIQUE



Ariégeois - Réf. 3866

ARIÉGEOIS

ARIÉGEOIS

Réf. 3866 - 7,5 kW

Classe énergétique : F

Avec réservoir :

 **Flamme bleue**

Volume corrigé chauffé : 90 à 240 m³.

Dimensions : H 71 x L 59 x P 37 cm.

Poids : 64 kg.

Corps de chauffe : fonte.

Habillage : acier + fonte.

Coloris : émaillée brun ou noir

(voir coloris pages 195-198).

Départ des fumées : dessus et arrière.

Distance du sol au-dessus de la buse de départ : 46 cm.

Buse de départ : Ø 125 mm ext.

Capacité du réservoir 12 litres.

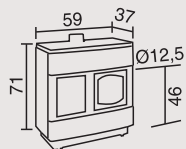

GRAND ARIÉGEOIS

Réf. 3863 - 9 kW

Classe énergétique : F

Avec réservoir :

 **Flamme bleue**

Volume corrigé chauffé : 130 à 330 m³.

Dimensions : H 76 x L 74 x P 42,5 cm.

Poids : 85 kg.

Corps de chauffe : fonte.

Habillage : acier + fonte.

Coloris : émaillée brun ou noir

(voir coloris pages 195-198).

Départ des fumées : dessus et arrière.

Distance du sol au-dessus de la buse de départ : 51 cm.

Buse de départ : Ø 125 mm ext.

Capacité du réservoir 12 litres.

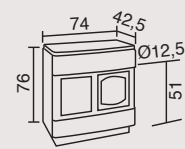

AVEC MIROIR PANORAMIQUE



Ariégeois - Réf. 302866

ARIÉGEOIS

ARIÉGEOIS

Réf. 3807 - 8 kW

Classe énergétique : F

Sans réservoir :

 **Flamme bleue**

Volume corrigé chauffé : 90 à 240 m³.

Dimensions : H 71 x L 59 x P 37 cm.

Poids : 54 kg.

Corps de chauffe : fonte.

Habillage : acier + fonte.

Coloris : émaillée brun ou noir
(voir coloris pages 195-198).

Départ des fumées : arrière.

Distance du sol au-dessus de la buse de départ : 46 cm.

Buse de départ : Ø 125 mm ext.

Capacité du réservoir 12 litres.

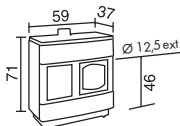

ARIÉGEOIS

Réf. 302866 - 7,5 kW

Classe énergétique : F

Avec réservoir :

 **Flamme bleue**

Volume corrigé chauffé : 90 à 240 m³.

Dimensions : H 71 x L 59 x P 37 cm.

Poids : 64 kg.

Corps de chauffe : fonte.

Habillage : acier + fonte.

Coloris : émaillée brun ou noir
(voir coloris pages 195-198).

Départ des fumées : dessus et arrière.

Distance du sol au-dessus de la buse de départ : 46 cm.

Buse de départ : Ø 125 mm ext.

Capacité du réservoir 12 litres.

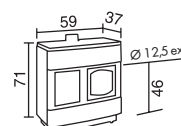

AVEC MIROIR PANORAMIQUE



Les cuisinières

Avec leur double fonction chauffage et cuisson, les cuisinières GODIN ont su traverser les époques grâce à leur design stylé et puissant. Une gamme de produits de grande qualité, avec un souci du détail dans les finitions et la fonctionnalité.

La préservation du sens pratique et la beauté intemporelle rendent chaque création incomparable. Voilà pourquoi les cuisinières GODIN se transmettent de génération en génération.

L'art de combiner
chauffage
et cuisson

CHÂTELAINÉ

BOIS/BOIS-CHARBON



Réf. 6155 Bois



Classe énergétique : A

Puissance : 11 kW.

Réf. 6755 Bois-Charbon

Puissance : 10 kW maxi au charbon.

Puissance : 11 kW maxi au bois.

Four : L 41 x H 29 x P 40.

Encombrement : L 110 x H 84/87 x P 69 cm.

Présentée en coloris saphir rustique.

Coloris : gamme acier émaillé, voir page 196.

Inox impossible sur Châtelaine de chauffage.

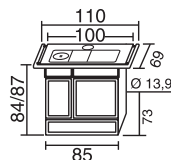

6155 Bois
6755 Bois-charbon



L'art de combiner chauffage et cuisson...

- Dessus débordant (largeur hors tout 88 ou 110 cm).
- Feu continu.
- Système anti-bistre.
- Dessus fonte émaillée d'origine.
- Four émaillé chauffé par convection avec indicateur de température.

Options à préciser impérativement à la commande :

Décor doré à l'or fin, chromé velours ou chromé brillant.

Réf. 6150 Bois



Classe énergétique : A

Puissance : 8 kW.

Réf. 6750 Bois-Charbon*

Puissance : 7,5 kW maxi au charbon.

Puissance : 8 kW maxi au bois.

Four : L 30 x H 30 x P 40 cm.

Encombrement : L 88 x H 84/87 x P 67,5 cm.

Présentée en coloris carmin décor.

Coloris : gamme acier émaillé, voir page 196.

Inox impossible sur Châtelaine de chauffage.

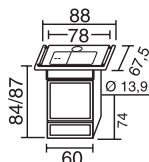

6150 Bois
6750 Bois-charbon



Grâce à la gamme de bouilleurs qui l'équipe, la famille Cuisicentral bois ou bois-charbon de GODIN permet de combiner en un seul appareil : chauffage central, cuisson, production d'eau chaude sanitaire par l'adjonction d'un ballon pour les références 5755, 5155, 5765 et 5165 ou chauffage central de faible puissance (5 kW), cuisson, production d'eau chaude sanitaire pour la référence 6759 et 6159.

- Dessus débordant (larg. hors tout 110 cm).
- Feu continu.

- Système anti-bistre.
- Dessus fonte émaillée d'origine.
- Four émaillé chauffé par convection avec indicateur de température.

Options à préciser impérativement à la commande :

Décor doré à l'or fin, chromé velours ou chromé brillant.

Raccordement au circuit d'eau, départ et retour :

- 33/42 mm (1 1/4") pour 5755, 5155, 5765 et 5165.
- 26/34 mm (1") pour réf. 6759 et 6159

Réf. 5155 bois ou Réf. 5755 bois-charbon.

Puissance totale : 19,7 kW bois, 16,7 kW charbon.

Réf. 5165 bois ou Réf. 5765 bois-charbon.

Puissance totale : 22,2 kW bois, 18,9 kW charbon.

Réf. 6159 bois ou Réf. 6759 bois-charbon.

Puissance totale : 11,3 kW bois, 11,9 kW charbon.

Four : L 41 x H 29 x P 40.

Encombrement : L 110 x H 84/87 x P 74/71,5/69 cm.

Présentée en coloris saphir décor.

Coloris : coloris et finitions, voir catalogue cuisson.

Inox impossible sur Châtelaine de chauffage.

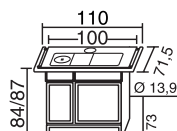

5155 Bois
5755 Bois-charbon

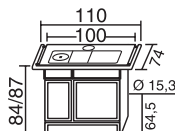

5165 Bois
5765 Bois-charbon

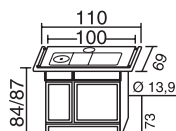

6159 Bois
6759 Bois-charbon



Foyer 3 finitions :



Position basse

Puissance totale : 22,2 kW bois
18,9 kW charbon
H 48 x L 21,5 x P 54,5 cm.



Position intermédiaire

Puissance totale : 14,8 kW bois
12,3 kW charbon
H 34,5 x L 21,5 x P 54,5 cm.



Position haute

Puissance totale : 7,4 kW bois
6,3 kW charbon
H 21 x L 21,5 x P 54,5 cm.

* Les cuisinières bois-charbon ont des caractéristiques techniques (puissance, rendement, taux de CO...) différentes selon le combustible utilisé bois ou charbon.

CHÂTELAINÉ GAZ

Une Châtelaine unique...

La Châtelaine tout gaz met un système de "Pro" à la disposition du public. Cette cuisinière, véritable appareil de chauffage (puissance 5 kW) est conçue pour être en permanence à votre disposition pour la cuisson.

- Dessus débordant (largeur hors tout 110 cm).
- Grande taque en fonte permettant de saisir ou mijoter plusieurs plats à la fois.

Réf. 6455 GPL ou Gaz naturel - Puissance : 5 kW.

A COMMANDER DANS LE GAZ SOUHAITÉ

Four : L 41 x H 35 x P 40 cm.

Encombrement : L 110 x H 84/87 x P 68 cm.

Présentée en coloris noir décor.

Coloris : gamme acier émaillé, voir page 196.

Inox impossible sur Châtelaine de chauffage.

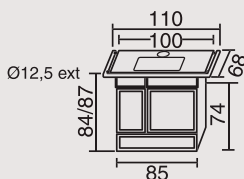

- Gaz naturel ou propane.
- Four chauffé par convection des fumées, avec indicateur de température.
- Brûleur extractible.
- Dessus fonte émaillée d'origine.

Options à préciser impérativement à la commande :

Décor doré à l'or fin, chromé velours ou chromé brillant.



PRATIQUE

BRÛLEUR EXTRACTIBLE
facilite les opérations d'entretien.

CHÂTELAINÉ FIOUL

La Châtelaine Fioul est la 1ère cuisinière française estampillée NF Fioul. Une seule énergie pratique : le fioul, pour trois fonctions essentielles : le chauffage (10,5 kW), la cuisson au four et le mijotage.

- Dessus débordant (largeur hors tout 110 cm).
- Grande taque en fonte permettant de saisir ou mijoter plusieurs plats à la fois.
- Four chauffé par convection des fumées, avec

indicateur de température.

- Brûleur extractible.
- Dessus fonte émaillée d'origine.
- Equipée d'un réservoir fioul (12 litres) elle peut également être directement raccordée à votre cuve pour supprimer la corvée de remplissage.

Options à préciser impérativement à la commande :

Décor doré à l'or fin, chromé velours ou chromé brillant.

Réf. 6855 Fioul  flamme bleue

Puissance : 10,5 kW.

Four : H 29 x L 41 x P 40 cm.

Encombrement : L 110 x H 84/87 x P 71,5 cm.

Présentée en coloris noir rustique.

Coloris : gamme acier émaillé, voir page 196.

Inox impossible sur Châtelaine de chauffage.

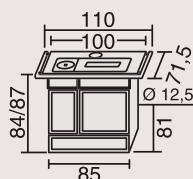

PRATIQUE

BRÛLEUR EXTRACTIBLE
facilite les opérations d'entretien.

CHÂTELAINE BOIS/BOIS-CHARBON

Chauffage + cuisson

Réf. 6155 Bois  Le label du chauffage au bois
Classe énergétique : A
 Puissance : 11 kW.

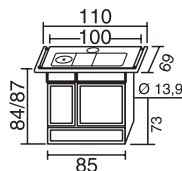

Four : L 41 x H 29 x P 40.
Encombrement : L 110 x H 84/87 x P 69 cm.
 Largeur sans les barres : 100 cm.
 Foyer : H 30 x L 21,5 x P 55 cm.
 Poids : 215 kg.
 Bûches : 50 cm.
 Volume corrigé chauffé : 105 à 450 m³.

Réf. 6755 Bois-Charbon*
 Puissance : 10 kW maxi au charbon.
 Puissance : 11 kW maxi au bois.



Réf. 6150 Bois  Le label du chauffage au bois
Classe énergétique : A
 Puissance : 8 kW.

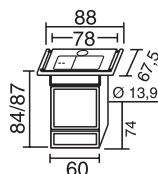

Four : L 30 x H 30 x P 40 cm.
Encombrement : L 88 x H 84/87 x P 67,5 cm.
 Largeur sans les barres : 78 cm.
 Foyer : H 22 x L 16 x P 36 cm.
 Poids : 140 kg.
 Bûches : 33 cm.
 Volume corrigé chauffé : 160 à 390 m³.

Réf. 6750 Bois-Charbon*
 Puissance : 7,5 kW maxi au charbon.
 Puissance : 8 kW maxi au bois.



164

CUISICENTRAL = chauffage central + cuisson

Réf. 5155 Bois
Classe énergétique : A
 Puissance : 19,7 kW.

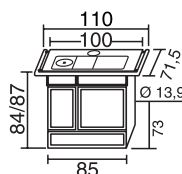

Four : L 41 x H 29 x P 40.
Encombrement : L 110 x H 84/87 x P 71,5 cm.
 Largeur sans les barres : 100 cm.
 Foyer : H 30 x L 21,5 x P 49 cm.
 Poids : 219 kg.
 Bûches : 45 cm.
 Puissance Rayonnée : charbon 6,3 kW.
 bois 10,7 kW.
 Puissance Bouilleur : charbon 10,4 kW.
 bois 9 kW.
 ECS par accumulation possible (par ballon séparé).

Réf. 5755 Bois-Charbon*
 Puissance : 16,7 kW maxi au charbon.
 Puissance : 19,7 kW maxi au bois.



Réf. 5165 Bois
Classe énergétique : A
 Puissance : 22,2 kW.

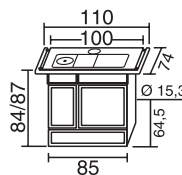

Four : L 41 x H 29 x P 40.
Encombrement : L 110 x H 84/87 x P 74 cm.
 Largeur sans les barres : 100 cm.
 Foyer : H 48 x L 21,5 x P 54,5 cm.
 Poids : 245 kg.
 Bûches : 50 cm.
 Puissance Rayonnée : charbon 3,7 kW.
 bois 8,2 kW.
 Puissance Bouilleur : charbon 15,2 kW.
 bois 14 kW.
 ECS par accumulation possible (par ballon séparé).

Réf. 5765 Bois-Charbon*
 Puissance : 18,9 kW maxi au charbon.
 Puissance : 22,2 kW maxi au bois.



* Les cuisinières bois-charbon ont des caractéristiques techniques (puissance, rendement, taux de CO...) différentes selon le combustible utilisé bois ou charbon.

CUISICENTRAL = Chauffage central + cuisson

Réf. 6159 Bois

Classe énergétique : A

Puissance : 11,3 kW.

Réf. 6759 Bois-Charbon*

Puissance : 11,9 kW maxi au charbon.

Puissance : 11,3 kW maxi au bois.

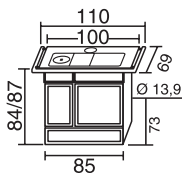

Four : L 41 x H 29 x P 40.

Encombrement : L 110 x H 84/87 x P 69 cm.

Largeur sans les barres : 100 cm.

Foyer : H 30 x L 21,5 x P 55 cm.

Poids : 220 kg.

Bûches : 50 cm.

Puissance Rayonnée : bois 8,1 kW.
charbon 7,9 kW.

Puissance Bouilleur : bois 3,2 kW.
charbon 4 kW.

ECS par accumulation possible (par ballon séparé).

CHÂTELAINÉ GAZ : GPL ou GAZ NATUREL

Chauffage + cuisson

Réf. 6455 GPL ou Gaz naturel

Puissance : 5 kW.

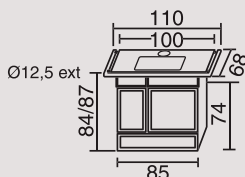

Four : L 41 x H 35 x P 40 cm.

Encombrement : L 110 x H 84/87 x P 68 cm.

Largeur sans les barres : 100 cm.

Poids : 160 kg.

Volume corrigé chauffé : 120 m³.

Les Châtelaine tout gaz et les chaudières sont à commander dans le gaz souhaité : gaz naturel ou propane.

Toutes les cuisinières CHÂTELAINÉ avec brûleurs à gaz sont équipées d'une sécurité par thermo-couple.

Tous les produits de la gamme CHÂTELAINÉ sont aux normes européennes.

CHÂTELAINÉ FIOUL

Chauffage + cuisson

Réf. 6855 Fioul flamme bleue

Puissance : 10,5 kW.

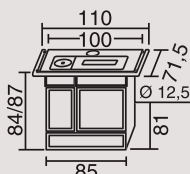

Four : H 29 x L 41 x P 40 cm.

Encombrement : L 110 x H 84/87 x P 71,5 cm.

Largeur sans les barres : 100 cm.

Poids : 190 kg.

Volume corrigé chauffé : 120 à 320 m³
(avec réservoir).

ARPÈGE



166

ARPÈGE BOIS

Toutes les cuisinières Bois/Bois-Charbon sont équipées d'un dessus avec taque fonte.

Réf. 240156 Bois

Classe énergétique : A

Puissance : 12 kW.

Four : L 41 x H 29 x P 40.

Encombrement : L 85 x H 84/87 x P 67 cm.

Présentée en coloris émaillé brun.

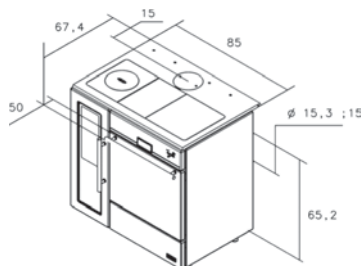

Coloris ARPÈGE :

- émaillé brun
- émaillé blanc
- émaillé noir mat
- émaillé miroir



ARPÈGE

BOIS / BOIS-CHARBON

Réf. 240153 Bois

Classe énergétique : A

Puissance : 10,5 kW.



Réf. 240753 Bois-Charbon

Puissance : 10 kW maxi au charbon.

Puissance : 10,5 kW maxi au bois.

Four : L 41 x H 29 x P 40 cm.

Encombrement : L 85 x H 84/87 x P 69 cm.

Présentée en coloris blanc.

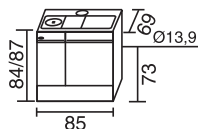

Réf. 240151 Bois

Classe énergétique : A

Puissance : 8 kW.



Réf. 240751 Bois-Charbon

Puissance : 7,5 kW maxi au charbon.

Puissance : 8 kW maxi au bois.

Four : L 30 x H 30 x P 40 cm.

Encombrement : L 60 x H 84/87 x P 62 cm.

Présentée en coloris brun.

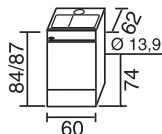

Réf. 240152 Bois

Classe énergétique : A

Puissance : 10 kW.



Réf. 240752 Bois-Charbon

Puissance : 9 kW maxi au charbon.

Puissance : 10 kW maxi au bois.

Four : L 31 x H 29 x P 40 cm.

Encombrement : L 75 x H 84/87 x P 69 cm.

Présentée en coloris noir traditionnel.

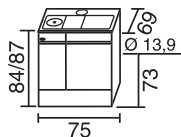

Coloris ARPÈGE :

-  émaillé brun
-  émaillé blanc
-  émaillé noir mat
-  émaillé miroir



Tout en un seul appareil...

Chauffage central, cuisson, production d'eau chaude sanitaire par l'adjonction d'un ballon pour les références : **230129, 230729, 230153, 230753, 230154, 230754, 230163 et 230763.**

Chauffage central de faible puissance (5 kW), cuisson, production d'eau chaude sanitaire pour les références **230157, 230757, 230158 et 230758.**

Raccordement au circuit d'eau, départ et retour :

- 33/42 mm (1"1/4) pour réf. **230153, 230753, 230154, 230754, 230163 et 230763.**

- 26/34 mm (1") pour réf. **230157, 230757, 230158 et 230758.**

Réf. 230163 Bois*

Classe énergétique : B

Puissance : 22,2 kW.

Réf. 230763 Bois-Charbon*

Puissance : 18,9 kW maxi au charbon.

Puissance : 22,2 kW maxi au bois.

Four : L 41 x H 29 x P 40 cm.

Foyer : 3 positions.

Encombrement : L 85 x H 84/87 x P 74 cm.

Présentée en coloris blanc.

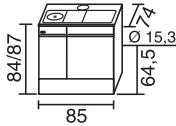

Coloris ARPÈGE :

■ émaillé brun

□ émaillé blanc

■ émaillé noir mat

■ émaillé miroir



CUISICENTRAL CHAUFFAGE CENTRAL + CUISSON

Réf. 230157 Bois*

Classe énergétique : A

Puissance : 11,3 kW.

Réf. 230757 Bois-Charbon*

Puissance : 11,9 kW maxi au charbon.

Puissance : 11,3 kW maxi au bois.

Four : L 31 x H 29 x P 40 cm.

Encombrement : L 75/85 x H 84/87 x P 69 cm.

Présentée en coloris brun.

Existe aussi réf. **230158*** bois ou réf. **230758*** bois-charbon.

Réf. 230154 Bois*

Classe énergétique : C

Puissance : 19,7 kW.

Réf. 230754 Bois-Charbon*

Puissance : 16,7 kW maxi au charbon.

Puissance : 19,7 kW maxi au bois.

Four : L 41 x H 29 x P 40 cm.

Encombrement : L 85 x H 84/87 x P 71,5 cm.

Présentée en coloris brun.

Existe aussi réf. **230153*** bois ou réf. **230753*** bois-charbon.

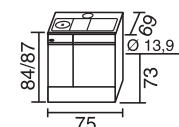

230157 Bois
230757 Bois-charbon

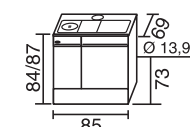

230158 Bois
230758 Bois-charbon

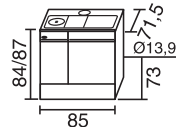

230154 Bois
230754 Bois-charbon
230153 Bois
230753 Bois-charbon

CHAUDIÈRE DE CUISINE

Réf. 230129 Bois*

Classe énergétique : B

Puissance : 22,2 kW.

Réf. 230729 Bois-Charbon*

Puissance : 18,9 kW maxi au charbon.

Puissance : 22,2 kW maxi au bois.

Foyer : 3 positions.

Encombrement : L 43 x H 84/87 x P 68 cm.

Présentée en coloris brun.

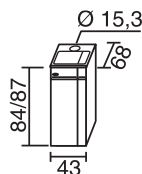

Puissance réglable par variation de la hauteur de grille :



Position basse

Réf. **230129** bois ou réf. **230729** bois-charbon :
Foyer : H. 45 x L. 21,5 x P. 46,5 cm.

Réf. **230163** bois ou réf. **230763** bois-charbon :
Foyer : H. 48 x L. 21,5 x P. 54,5 cm.

Puissance totale : 22,2 kW bois
18,9 kW charbon



Position intermédiaire

Réf. **230129** bois ou réf. **230729** bois-charbon :
Foyer : H. 30 x L. 21,5 x P. 46,5 cm.

Réf. **230163** bois ou réf. **230763** bois-charbon :
Foyer : H. 34,5 x L. 21,5 x P. 54,5 cm.

Puissance totale : 14,8 kW bois
12,3 kW charbon



Position haute

Réf. **230129** bois ou réf. **230729** bois-charbon :
Foyer : H. 17 x L. 21,5 x P. 46,5 cm.

Réf. **230163** bois ou réf. **230763** bois-charbon :
Foyer : H. 21 x L. 21,5 x P. 54,5 cm.

Puissance totale : 7,4 kW bois
6,3 kW charbon

* Elles doivent être obligatoirement raccordées sur une installation de chauffage central en état de fonctionnement. Raccordement au circuit d'eau, départ et retour :
• 33/42 mm (1"1/4) pour les réf. 230153, 230753, 230154, 230754, 230163, 230763, 230129 et 230729. • 26/34 mm (1") pour les réf. 230157, 230757, 230158 et 230758.

Les cuisinières bois-charbon ont des caractéristiques techniques (puissance, rendement, taux de CO...) différentes selon le combustible utilisé bois ou charbon.

ARPÈGE FIOUL

La première cuisinière française estampillée NF Fioul...

Une seule énergie pratique : le fioul, pour trois fonctions essentielles : le chauffage (10,5 kW), la cuisson au four et le mijotage.

Réf. 242853 Fioul flamme bleue

Puissance : 10,5 kW.

Réf. 242852 Fioul flamme bleue





Puissance : 9 kW.

Four : H 29 x L 41/31 x P 40 cm.

Encombrement : L 85/75 x H 84/87 x P 69 cm.

Présentée en coloris brun.

Coloris ARPÈGE :

- | | | | |
|---|-------------|---|----------------|
|  | émail brun |  | émail noir mat |
|  | émail blanc |  | émail miroir |



PRATIQUE

BRÛLEUR EXTRACTIBLE
facilite les opérations d'entretien.

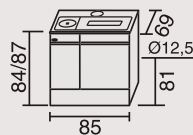

Réf. 242853

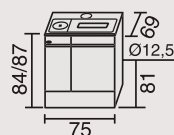

Réf. 242852

AVEC RÉSERVOIR ET ALIMENTATION DIRECTE



SYMPHONIE

Avec les FOURNEAUX GODIN, vous découvrirez le raffinement allié à la robustesse.

- Façade tout fonte émaillée.
- Dessus avec taques fonte.
- Dessus poli ou émaillé sur cuisinières Bois-Bois/charbon.
- Briques réfractaires des foyers facilement interchangeable.
- Fours émaillés chauffés par convection.

Réf. 260153 Bois

Classe énergétique : A

Puissance : 10,5 kW.

Réf. 260753 Bois-Charbon

Puissance : 10 kW maxi au charbon.

Puissance : 10,5 kW maxi au bois.

Four : L 41 x H 29 x P 40 cm.

Encombrement : L 85 x H 84/87 x P 69 cm.



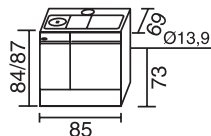

Présentée en coloris carmin.



Taques vue de dessus



Coloris Symphonie :

- | | |
|---|----------------|
|  | émail brun |
|  | émail blanc |
|  | émail carmin |
|  | émail noir mat |



ARPÈGE BOIS

Chauffage + cuisson

Réf. 240156 Bois

Classe énergétique : A

Puissance : 12 kW.

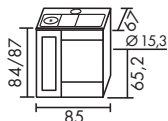

Four : L 41 x H 29 x P 40.

Encombrement : L 85 x H 84/87 x P 67 cm.

Foyer : H 49 x L 22 x P 52 cm.

Poids : 212 kg.

Bûches : 50 cm.

Volume corrigé chauffé : 90 à 400 m³.

ARPÈGE BOIS/BOIS-CHARBON

Chauffage + cuisson

Réf. 240153 Bois

Classe énergétique : A

Puissance : 10,5 kW.

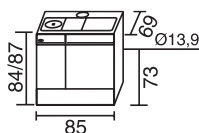

Four : L 41 x H 29 x P 40 cm.

Encombrement : L 85 x H 84/87 x P 69 cm.

Foyer : H 30 x L 21,5 x P 55 cm.

Poids : 209 kg.

Bûches : 50 cm.

Volume corrigé chauffé : 105 à 450 m³.

Réf. 240753 Bois-Charbon*

Puissance : 10 kW maxi au charbon.

Puissance : 10,5 kW maxi au bois.

Réf. 240151 Bois

Classe énergétique : A

Puissance : 8 kW.

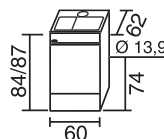

Four : L 30 x H 30 x P 40 cm.

Encombrement : L 60 x H 84/87 x P 62 cm.

Foyer : H 22 x L 16 x P 36 cm.

Poids : 130 kg.

Bûches : 33 cm.

Volume corrigé chauffé : 160 à 390 m³.

Réf. 240751 Bois-Charbon*

Puissance : 7,5 kW maxi au charbon.

Puissance : 8 kW maxi au bois.

Réf. 240152 Bois

Classe énergétique : A

Puissance : 10 kW.

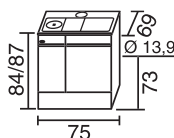

Four : L 31 x H 29 x P 40 cm.

Encombrement : L 75 x H 84/87 x P 69 cm.

Foyer : H 30 x L 21,5 x P 55 cm.

Poids : 195 kg.

Bûches : 50 cm.

Volume corrigé chauffé : 90 à 400 m³.

Réf. 240752 Bois-Charbon*

Puissance : 9 kW maxi au charbon.

Puissance : 10 kW maxi au bois.

CUISICENTRAL = chauffage central + cuisson

Réf. 230163 Bois

Classe énergétique : A

Puissance : 22,2 kW.

Réf. 230763 Bois-Charbon*

Puissance : 18,9 kW maxi au charbon.

Puissance : 22,2 kW maxi au bois.

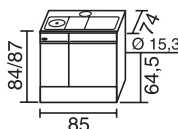

Four : L 41 x H 29 x P 40 cm.

Encombrement : L 85 x H 84/87 x P 74 cm.

Foyer : H 17/30/45 x L 21,5 x P 46,5 cm.

Poids : 238 kg.

Bûches : 50 cm.

Volume corrigé chauffé : 160 à 390 m³.

Puissance Rayonnée : charbon 3,7 kW.

bois 8,2 kW.

Puissance Bouilleur : charbon 15,2 kW.

bois 14 kW.

ECS par accumulation possible (par ballon séparé).



* Les cuisinières bois-charbon ont des caractéristiques techniques (puissance, rendement, taux de CO...) différentes selon le combustible utilisé bois ou charbon.

CUISICENTRAL = chauffage central + cuisson

Réf. 230157 Bois

Puissance : 11,3 kW.

Réf. 230757 Bois-Charbon*

Puissance : 11,9 kW maxi au charbon.

Puissance : 11,3 kW maxi au bois.

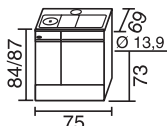

Four : L31 x H 29 x P 40 cm.

Encombrement : L 75 x H 84/87 x P 69 cm.

Foyer : H 30 x L 21,5 x P 55 cm.

Poids : 200 kg.

Bûches : 50 cm.

Volume corrigé chauffé : 90 à 400 m³.

Puissance Rayonnée : charbon 7,9 kW.

bois 8,1 kW.

Puissance Bouilleur : charbon 4 kW.

bois 3,2 kW.

ECS par accumulation possible (par ballon séparé).

Réf. 230158 Bois

Puissance : 11,3 kW.

Réf. 230758 Bois-Charbon*

Puissance : 11,9 kW maxi au charbon.

Puissance : 11,3 kW maxi au bois.

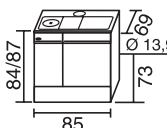

Four : L41 x H 29 x P 40 cm.

Encombrement : L 85 x H 84/87 x P 69 cm.

Foyer : H 30 x L 21,5 x P 55 cm.

Poids : 214 kg.

Bûches : 50 cm.

Volume corrigé chauffé : 105 à 450 m³.

Puissance Rayonnée : charbon 7,9 kW.

bois 8,1 kW.

Puissance Bouilleur : charbon 4 kW.

bois 3,2 kW.

ECS par accumulation possible (par ballon séparé).

Réf. 230154 Bois

Puissance : 19,7 kW.

Réf. 230754 Bois-Charbon*

Puissance : 16,7 kW maxi au charbon.

Puissance : 19,7 kW maxi au bois.

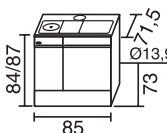

Four : L41 x H 29 x P 40 cm.

Encombrement : L 85 x H 84/87 x P 71,5 cm.

Foyer : H 30 x L 21,5 x P 49 cm.

Poids : 208 kg.

Bûches : 45 cm.

Puissance Rayonnée : charbon 6,3 kW.

bois 10,7 kW.

Puissance Bouilleur : charbon 10,4 kW.

bois 9 kW.

ECS par accumulation possible (par ballon séparé).

Réf. 230153 Bois

Puissance : 15,3 kW.

Réf. 230753 Bois-Charbon*

Puissance : E.C. au charbon.

Puissance : 15,3 kW maxi au bois.

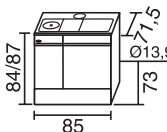

Four : L41 x H 29 x P 40 cm.

Encombrement : L 85 x H 84/87 x P 71,5 cm.

Foyer : H 30 x L 21,5 x P 49 cm.

Poids : 208 kg.

Bûches : 45 cm.

Puissance Rayonnée : charbon E.C. kW.

bois 8,5 kW.

Puissance Bouilleur : charbon E.C. kW.

bois 6,8 kW.

ECS par accumulation possible (par ballon séparé).



ARPÈGE BOIS/BOIS-CHARBON

Chaudières de cuisine

Réf. 230129 Bois*

Puissance : 22,2 kW.

Réf. 230729 Bois-Charbon*

Puissance : 18,9 kW maxi au charbon.

Puissance : 22,2 kW maxi au bois.

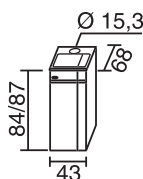

Four : L 41 x H 29 x P 40 cm.

Encombrement : L 43 x H 84/87 x P 68 cm.

Foyer : H 17/30/45 x L 21,5 x P 46,5 cm.

Poids : 166 kg.

Bûches : 45 cm.

Puissance Rayonnée : charbon 3,7 kW.

bois 8,2 kW.

Puissance Bouilleur : charbon 15,2 kW.

bois 14 kW.

ECS par accumulation possible (par ballon séparé).

ARPÈGE FIOUL

Chauffage + cuisson

Réf. 242853 Fioul flamme bleue

Puissance : 10,5 kW.

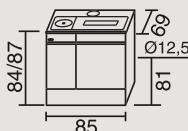

Four : H 29 x L 41 x P 40 cm.

Encombrement : L 85 x H 84/87 x P 69 cm.

Foyer : H 30 x L 21,5 x P 40 cm.

Poids : 180 kg.

Volume corrigé chauffé : 120 à 320 m³.

Réf. 242852 Fioul flamme bleue

Puissance : 9 kW.

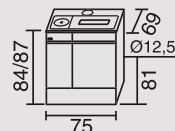

Four : H 29 x L 31 x P 40 cm.

Encombrement : L 75 x H 84/87 x P 69 cm.

Poids : 165 kg.

Volume corrigé chauffé : 70 à 250 m³.

SYMPHONIE BOIS/BOIS-CHARBON

Chauffage + cuisson

Réf. 260153 Bois

Classe énergétique : A

Puissance : 10,5 kW.

Réf. 260753 Bois-Charbon*

Puissance : 10 kW maxi au charbon.

Puissance : 10,5 kW maxi au bois.

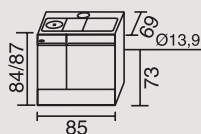

Four : L 41 x H 29 x P 40 cm.

Encombrement : L 85 x H 84/87 x P 69 cm.

Foyer : H 30 x L 21,5 x P 55 cm.

Poids : 209 kg.

Bûches : 50 cm.

Volume corrigé chauffé : 105 à 450 m³.

SYMPHONIE BOIS/BOIS-CHARBON

CUISICENTRAL = chauffage central + cuisson

Réf. 250158 Bois

Puissance : 11,3 kW.

Réf. 250758 Bois-Charbon*

Puissance : 11,9 kW maxi au charbon.

Puissance : 11,3 kW maxi au bois.

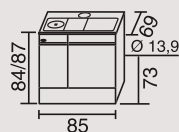

Four : L 41 x H 29 x P 40 cm.

Encombrement : L 85 x H 84/87 x P 69 cm.

Foyer : H 30 x L 21,5 x P 55 cm.

Poids : 214 kg.

Bûches : 50 cm.

Volume corrigé chauffé : 105 à 450 m³.

Puissance Rayonnée : charbon 7,9 kW.

bois 8,1 kW.

Puissance Bouilleur : charbon 4 kW.

bois 3,2 kW.

ECS par accumulation possible (par ballon séparé).

Réf. 250153 Bois

Puissance : 15,3 kW.

Réf. 250753 Bois-Charbon*

Puissance : E.C. au charbon.

Puissance : 15,3 kW maxi au bois.

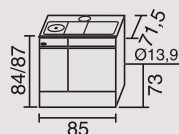

Four : L 41 x H 29 x P 40 cm.

Encombrement : L 85 x H 84/87 x P 71,5 cm.

Foyer : H 30 x L 21,5 x P 49 cm.

Poids : 208 kg.

Bûches : 45 cm.

Volume corrigé chauffé : 105 à 450 m³.

Puissance Rayonnée : charbon E.C. kW.

bois 8,5 kW.

Puissance Bouilleur : charbon E.C. kW.

bois 6,8 kW.

ECS par accumulation possible (par ballon séparé).

ARMONNIE



Réf. : 241100
Finition acier émaillé

174

Réf. : 241100 - 6,5 kW
Classe énergétique : A

Cuisinière bois

Régulation manuelle.

Volume corrigé chauffé : 90 à 240 m³.

Dimensions : H 90 x L 95,5 x P 64 cm.

Dimensions du four : H 37 x L 32 x P 41 cm.

Poids : 170 kg.

Combustibles : bûches jusqu'à 50 cm.

Habillage : acier émaillé.

Coloris : émaillé carmin.

Chargement : avant et dessus.

Distance du sol au-dessus de la buse de départ : 77,5 cm.

Buse de départ : Ø 139 mm.

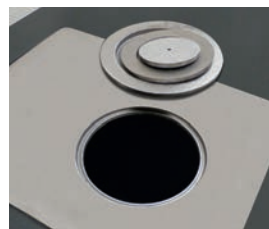
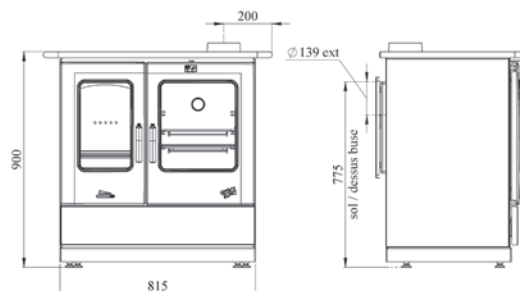

Dessus émaillé avec taque
et cercles polis



Tiroir entièrement escamotable

Coloris ARMONNIE :

- émaillé blanc
- émaillé noir
- émaillé sable
- émaillé carmin





Coloris ARMONNIE :

-  émaillé blanc
-  émaillé noir
-  émaillé sable
-  émaillé carmin
-  gris flammé

Autres coloris flammés : nous consulter.

Caractéristiques communes aux Armonnies :

Cuisinière électrique.

Dimensions : H 90 x L 70,5 x P 64 cm.
 Dimensions intérieures du four : H 33 x L 42 x P 39 cm.
 Poids : 105 kg.
 Habillage : acier émaillé.
 Coloris : effet flammé.

Four électrique catalyse :

- nouveau minuteur 3 touches sensibles.
- tournebroche.
- plaques intérieures autonettoyantes catalyse.

Capacité : 58 litres.
 Puissance : 2400 W.

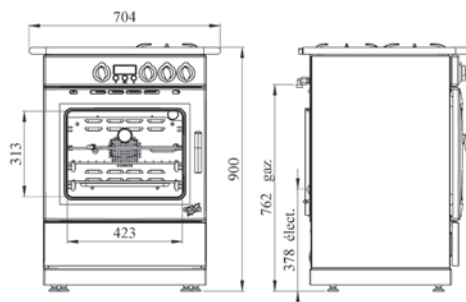

Température visible sur le thermomètre incrustée dans la vitre du four

Réf. 041600

Dessus mixte : induction - gaz

- 1 foyer induction 1400 W.
- 1 foyer induction 1400 W (2000 W Booster).
- 1 brûleur gaz 3000 W.
- 1 brûleur gaz 1750 W.
- Contrôle d'ébullition.
- Témoin de chaleur résiduelle.
- Minuterie
- Sécurité enfants

Réf. 041500

Dessus tout induction :

- 1 foyer induction 1400 W.
- 1 foyer induction 1400 W (2000 W Booster).
- 1 foyer induction 2300 W (3000 W Booster).
- Contrôle d'ébullition.
- Témoin de chaleur résiduelle.
- Minuterie
- Sécurité enfants

Réf. 041400

Dessus tout gaz :

- 1 brûleur gaz 4100 W.
- 1 brûleur gaz 3000 W.
- 1 brûleur gaz 1750 W.



ARMONNIE COUPLAGE





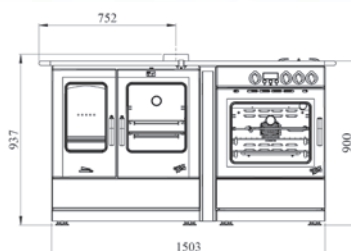

Cuisinière Armonnie + extension avec couplage à droite.

Dimensions : H 90 x L 163 x P 64 cm.
Poids : 280 kg.

Pour coupler les 2 cuisinières réf. 241100
et réf. 041600, vous devez prévoir le kit
de raccordement réf. 965243.



Coloris ARMONNIE :

-  émaillé blanc
-  émaillé noir
-  émaillé sable
-  émaillé carmin

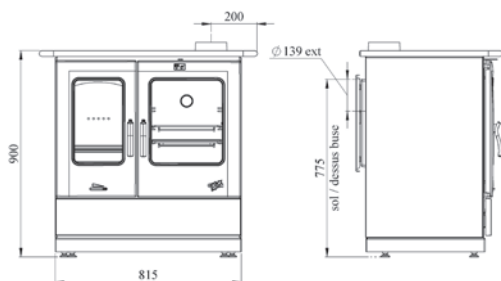

Réf. : 241100 - 6,5 kW
Classe énergétique : A

Cuisinière bois

Régulation manuelle.

Volume corrigé chauffé : 90 à 240 m³.
Dimensions : H 90 x L 95,5 x P 64 cm.
Dimensions du four : H 37 x L 32 x P 41 cm.
Poids : 170 kg.
Combustibles : bûches jusqu'à 50 cm.

Habillage : acier émaillé.
Coloris : émaillé carmin.

Chargement : avant et dessus.
Distance du sol au-dessus de la buse de départ : 77,5 cm.
Buse de départ : Ø 139 mm.

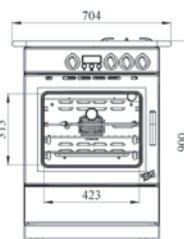

Réf. : 041600

Cuisinière électrique

Dimensions : H 90 x L 70,5 x P 64 cm.
Dimensions du four : H 33 x L 42 x P 39 cm.
Poids : 105 kg.

Cuisinière électrique

Dessus mixte :

- 1 brûleur gaz 3000 W allumage électronique.
- 1 brûleur gaz 1750 W allumage électronique.
- 1 domino induction 2 foyers 1400 W.
- + booster arrière 2000 W.

Four électrique catalyse :

- nouveau minuteur 3 touches sensibles.
- tournebroche.
- plaques intérieures autonettoyantes catalyse.

Habillage : acier émaillé.
Coloris : émaillé carmin.



DIVOMES

Réf. 240171 - 6 kW
Classe énergétique : B

Cuisinière bois

Régulation manuelle.

Volume corrigé chauffé : 80 à 200 m³.

Dimensions : H 84,3 x L 86,9 x P 55,4 cm.

Dimensions du four : H 24,5 x L 30 x P 38,4 cm.

Poids : 166 kg.

Combustible : bûches jusqu'à 33 cm.

Chargement : avant et dessus.

Distance du sol au-dessus
de la buse de départ : 79,6 cm.

Buse de départ de Ø 130 et 139 mm.

Coloris DIVOMES :

■ émaillé noir

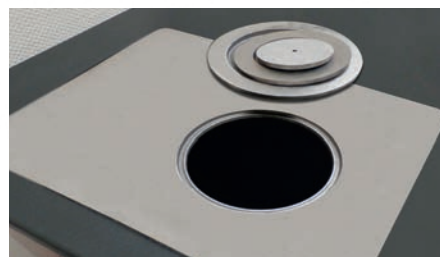
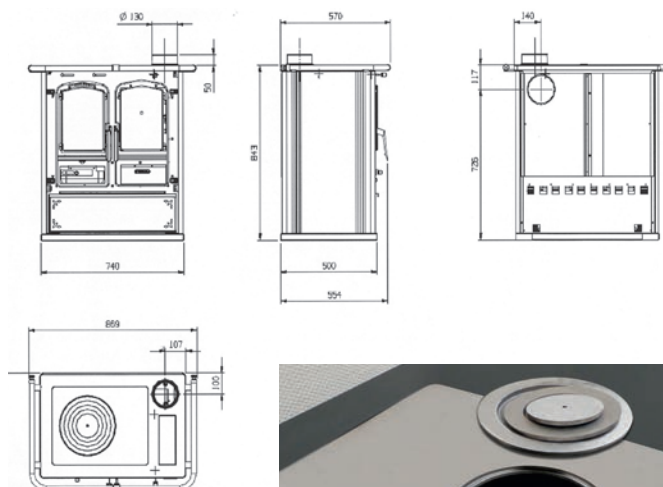

Dessus émaillé avec taque et cercles polis.



PROMES



178

Réf. 240175- 6,5 kW
Classe énergétique : A

Cuisinière bois

Régulation manuelle.

Volume corrigé chauffé : 90 à 240 m³.

Dimensions : H 84,5 x L 102,3 x P 62,8 cm.

Dimensions du four : H 29,8 x L 33 x P 41 cm.

Poids : 200 kg.

Combustible : bûches jusqu'à 33 cm.

Chargement : avant et dessus.

Distance du sol au-dessus
de la buse de départ : 80 cm.

Buse de départ de Ø 150 mm.

Coloris PROMES :

- émaillé blanc
- émaillé noir
- émaillé sable
- émaillé rubis

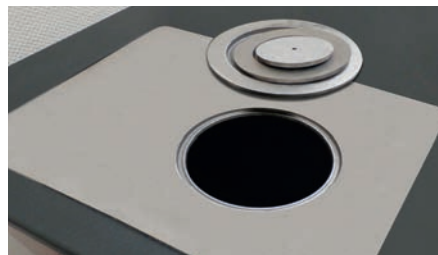
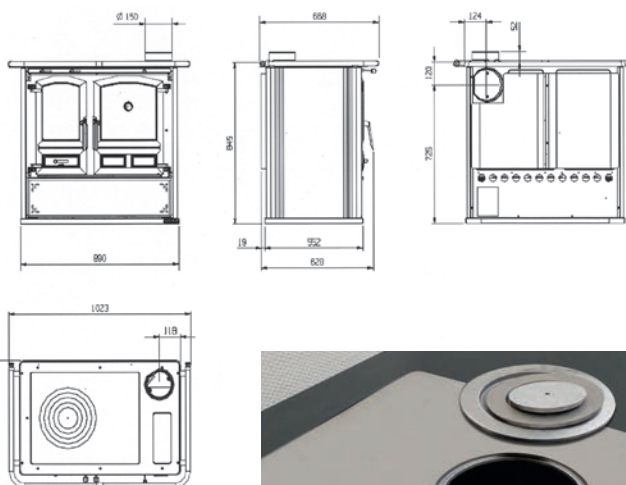

Dessus émaillé avec taque et cercles polis.

Extrait de la collection pianos de cuisson

L'art de cuisiner comme un Pro.

Idéale pour ceux dont le plaisir de recevoir n'a d'égal que celui de cuisiner, la collection de pianos de cuisson Godin se décline en plusieurs design, dimensions, fonctionnalités, finitions et coloris afin de répondre à votre style d'intérieur, vos habitudes culinaires et vos préférences en tant que cuisinier.

Découvrez ici les fleurons de la gamme de pianos de cuisson Godin. Plus de modèles sur www.godin.fr. Un catalogue dédié aux pianos de cuisson est également disponible.



CHÂTELAINE PRO 1000



Cette cuisinière de prestige au style authentique propose des options multiples et une gamme élargie de couleurs.

Véritable alliée de votre cuisine, elle est également la garante d'une esthétique de votre habitat. Transmetteur d'émotion culinaire, elle sera votre partenaire pour une invitation à la tradition gastronomique.



180

SOUVERAINE 1500



Très professionnelle avec ses configurations multiples, la **Souveraine 1500** est tout adaptée aux grandes réceptions, elle saura orchestrer avec aisance le repas de baptême puis la communion et le mariage des enfants, sans fausse note.

Elle s'adaptera également avec bonheur à une prestation quotidienne, solo ou duo, avec le brio d'une diva, toujours soucieuse de la satisfaction de son public - foyers gaz avec ou sans plaque coup de feu, avec ou sans grill viande, friteuse et la possibilité de deux foyers induction.

La **Souveraine 1500** répond à tous les désirs des cuisiniers les plus exigeants. Dotée d'un grand four gaz ou électrique de 75 litres, d'une étuve de 75 litres ou de 47 litres et d'un coffre de rangement de 75 litres ou d'un four vertical supplémentaire de 47 litres, la **Souveraine 1500** offre tout le confort professionnel pour un service à l'assiette.



EXQUISE 1150



L'Exquise 1150, dont les lignes s'inspirent d'un modèle de 1907, joue la carte du professionnalisme. Imposante et généreuse dans sa forme et dans ses accessoires, cet outil séduira les férus de cuisine et de pâtisserie.

L'Exquise 1150 deviendra très naturellement la pièce maîtresse de votre cuisine en s'intégrant parfaitement à toutes les décorations, qu'elles soient classiques, traditionnelles ou modernes.

Sous ses airs d'ancienne, se cache un véritable concentré de technicité. De quoi affoler les papilles !



PRINCESSE 1000



La Princesse 1000 impose de suite ses lignes sobres et actuelles. Excellente pour le duo "a capella", elle permet aussi des réalisations plus ambitieuses pour des réunions d'amis, en quartet ou quintet. Dotée d'un four pyrolyse de 56 litres, elle ravira le mélomane à l'écoute du chuintement de la dinde qui rissole.

Par ailleurs, avec son look intemporel, **la Princesse 1000** attirera tous les regards par le charme raffiné qu'elle dégage. À l'aise dans des espaces très structurés, elle ne perdra pas de son cachet même simplement adossée à un mur.

Demandez le catalogue complet à votre revendeur.



Mise en valeur de votre poêle

**Découvrez dans ces pages
une collection complète d'articles
destinés à mettre en valeur votre poêle.**

Ces accessoires jouent à la fois une fonction esthétique et pratique, car ils protègent votre habitat :

- Les protections murales : elles font office d'écran thermique entre le poêle et le mur afin de le protéger. Disponibles dans un grand choix de coloris, elles seront assorties à votre poêle afin de le mettre encore plus en valeur,
- Les plaques de sol permettent d'éviter les rayures tout en valorisant le poêle,
- Les portes bûches et les niches à bois encastrées, pour le stockage des bûches afin de permettre au bois de bien sécher avant utilisation,
- et une gamme complète de produits d'entretien pour que votre poêle reste comme au premier jour.

LES PROTECTIONS MURALES

Composée d'une plaque de métal doublée d'un isolant, la protection murale est un véritable écran thermique. Elle protège le mur du rayonnement de l'appareil et du conduit, et permet de réduire la distance de sécurité (donnée par le constructeur) par rapport aux matériaux combustibles adjacents.

Elle évite ainsi les désagréments de noircissement dû aux poussières, le jaunissement des peintures...

D'une hauteur ajustable entre 2,40 m et 2,70 m, chaque protection murale se compose de 3 plaques métal, qui se fixent très facilement par vissage sur un support métallique.

Disponible en plusieurs motifs et coloris, elle fait partie intégrante de votre décoration en mettant en valeur votre poêle.

Enfin, le nettoyage s'effectue facilement avec un chiffon sec.

Pourquoi une protection murale ?

- Pour protéger mon mur du rayonnement de l'appareil,
- Pour rapprocher mon poêle du mur tout en respectant les distances de sécurité réglementaires,
- Pour éviter le noircissement dû aux poussières, et le jaunissement des peintures,
- Pour mettre en valeur mon poêle grâce à un élément décoratif coordonnable.



DISPONIBLE EN 4 LARGEURS STANDARDS, 2 DÉCORS + 1 UNI, DÉCLINÉS EN 9 COLORIS.

(hauteur ajustable entre 2400 à 2700 mm).

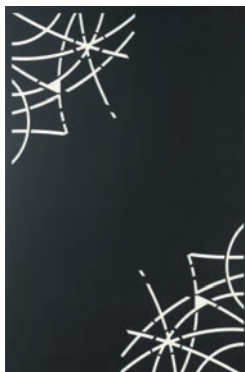

Lignes



Vagues

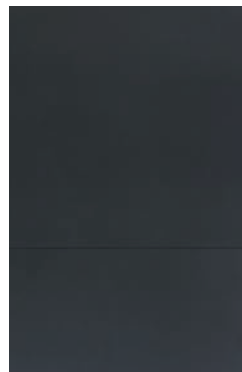

Uni



Blanc 192



Beige 132



Bronze 191



Rouge 141



Marron 142



Gris alu 133



Gris platine 188



Noir métallisé 152



Noir 143

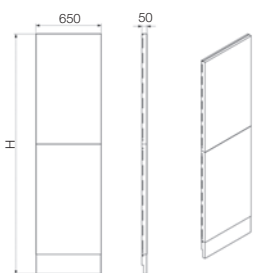

Réf. : 965217 - Largeur 650

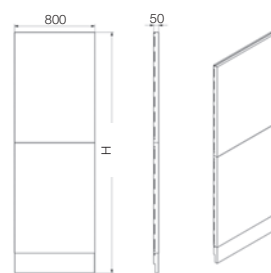

Réf. : 965218 - Largeur 800

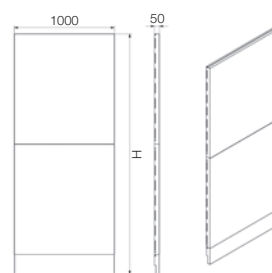

Réf. : 965219 - Largeur 1000

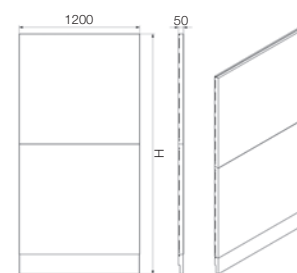

Réf. : 965220 - Largeur 1200



PLAQUE DE SOL EN VERRE

Ces plaques de sol en verre ultra résistant protégeront vos revêtements de sol en mettant en valeur votre poêle.

2 FORMES, OVALES ET RECTANGULAIRES DISPONIBLES EN 2 ÉPAISSEURS : 8 et 19 mm



OVALE



RECTANGULAIRE

PLAQUE DE SOL EN ACIER

4 FORMES, PLUSIEURS DIMENSIONS



Métal en peinture haute température (voir coloris page 197).

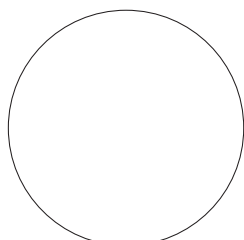

RONDE

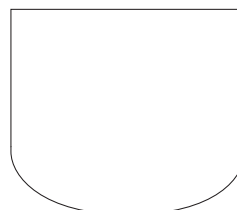

DEMI OVALE

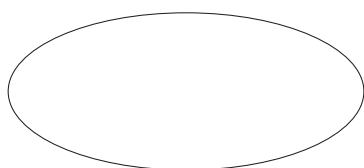

OVALE



RECTANGULAIRE

LES PORTE-BÛCHES

GODIN vous propose une large gamme de porte-bûches décoratifs à assortir avec votre intérieur. Ces éléments décoratifs se déclineront sous différentes couleurs. N'hésitez pas à consulter votre revendeur, tous nos produits sont réalisables sur mesure.



Réf. 965185 :
H 121,5 x L 35,4 x P 50 cm.



Réf. 965186 :
H 102 x L 35,2 x P 35 cm.

188

NOS PORTE-BÛCHES SONT DISPONIBLES DANS LES 9 COLORIS SUIVANTS :





190

Issu du bois,
le granulé ou pellet
est un combustible
à haut pouvoir
calorifique,
qui contient
très peu d'humidité.
Son rendement
est donc élevé.



Demandez notre catalogue
spécifique poêles à granulés,
développés en collaboration
avec des partenaires européens.



Collection granulés GODIN

Grâce à son expertise sur les poêles à bois, GODIN propose également une large collection de poêles et inserts à granulés.

Découvrez un aperçu de notre gamme, qui présente une grande diversité de styles pour s'adapter à tous les goûts et les intérieurs. Certains modèles sont étanches, et peuvent donc être installés dans des habitations RT2012. Vous pouvez retrouver la gamme complète sur le site www.godin.fr et demander le catalogue spécifique "poêles à granulés".

Collection granulés



192

TÉTRA



GÉNESTY



PÉLISSANE



POMAS



INSERT PELLETS P64V-2



CHAMPLEAU



CERVON

Les matériaux et coloris

En plus du design, les matériaux et les coloris sont des éléments déterminants dans l'élaboration de votre projet.

En tant que leader du marché, nous mettons à votre disposition un large choix qui vous permettra de personnaliser votre poêle.

Contemporain ou classique, choisissez les matériaux et les teintes qui vous ressemblent.



194

Nous vous proposons un large choix de matériaux pour vous permettre de personnaliser votre poêle :

- La pierre bleue du Hainaut,
- La fonte émaillée,
- L'acier émaillé,
- L'acier peint haute température,
- La céramique unie ou décorée.

Chaque matériau présente des caractéristiques d'aspect, de toucher et de coloris différents.

Découvrez nos palettes de coloris, mais rien ne remplacera le choix sur la base d'un échantillon : venez donc découvrir notre "matériauthèque" chez votre distributeur.

LA PIERRE BLEUE DU HAINAUT

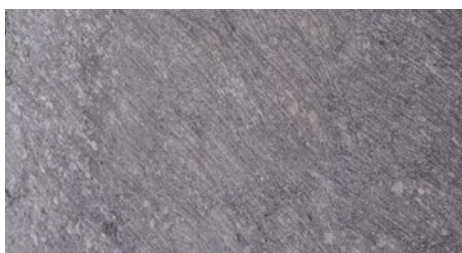

Finition poncée



LA FONTE ÉMAILLÉE



Blanc 357*



Rubis 224



Sable 030



Prune 370



Taupe Brillant 356



Noir brillant 063



Gris métallisé 033



Bleu majolique 091



Vert majolique 081

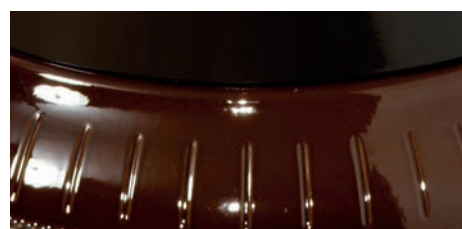

Brun majolique 041

**Pour la disponibilité
des couleurs, se reporter
à la page du produit.**

*Spécifique
pour modèle Courances.



Les coloris sont montrés à titre indicatif. En raison des techniques de reproduction et d'impression, la couleur des échantillons peut varier avec les produits et ne peut en aucun cas être source de réclamations. Rapprochez-vous de votre distributeur pour voir les coloris compatibles avec votre appareil.

L'ACIER ÉMAILLÉ

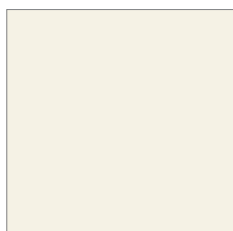

Blanc 010



Amazone 266

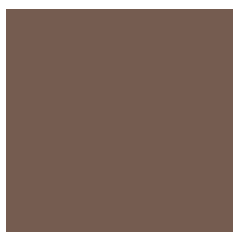

Marron glacé 231



Saphir 054

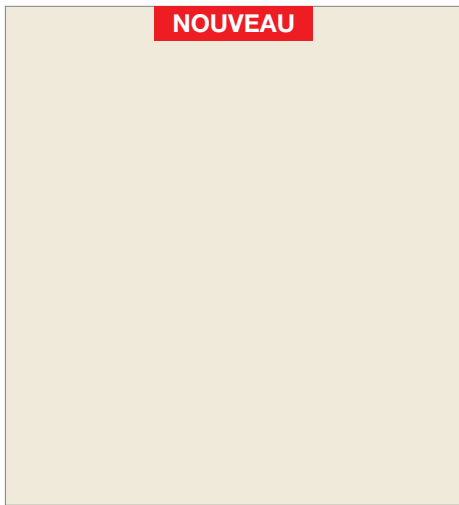

Sahara 338



Anthracite 353



Champagne 264

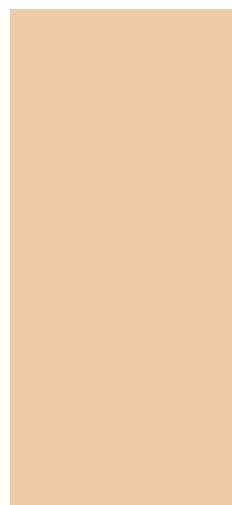

Sable 030



Noir 060



Rubis 020



Carmin 155



Noir brillant 463



Sépia 265

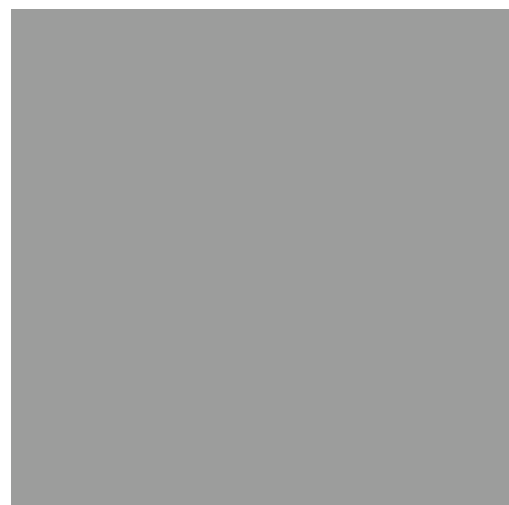

Gris argenté 189



Les coloris sont montrés à titre indicatif. En raison des techniques de reproduction et d'impression, la couleur des échantillons peut varier avec les produits et ne peut en aucun cas être source de réclamations. Rapprochez-vous de votre distributeur pour voir les coloris compatibles avec votre appareil.

L'ACIER PEINT HAUTE TEMPÉRATURE

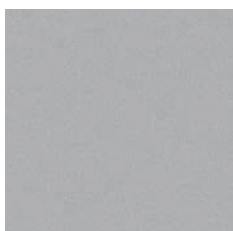

Gris alu 133



Gris platine 188

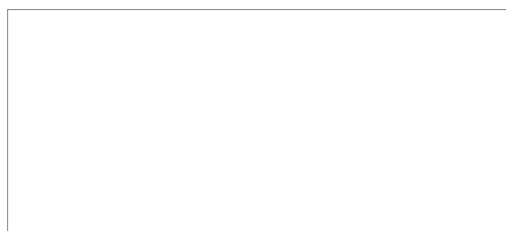

Blanc 192



Rouge 141

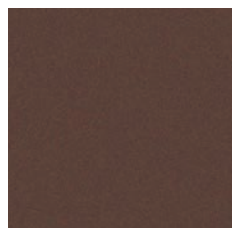

Marron 142



Beige clair 132

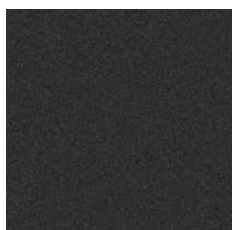

Noir métallisé 152



Noir 143

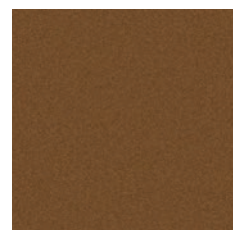

Bronze métallisé 191



LA CÉRAMIQUE UNIE

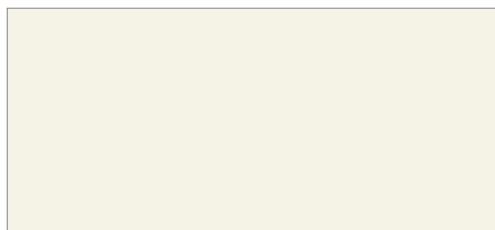

Blanc : M 240-B 203

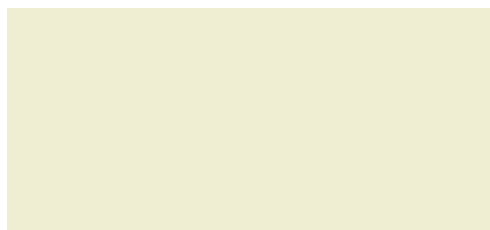

Biscuit : M 233-B 202

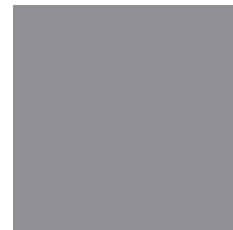

Gris : M 238-B 243



Bordeaux : M 234-B 107



Cappuccino : M 219-B 241

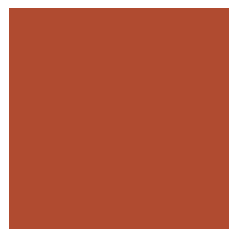

Carmin : M 239-B 242

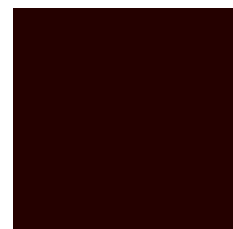

Chocolat : M 236-B 235

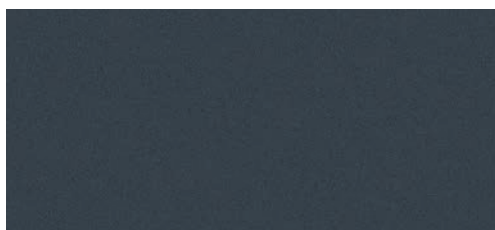

Anthracite : M 253-B 244



Noir : M 237-B 207



Taupe : M 257-B 261



198

Chaque nuance est disponible en mat (M) ou en brillant (B). **Pour la disponibilité se reporter à la page du produit.**

LA CÉRAMIQUE DÉCORÉE



Poly/Blanc



Poly/Biscuit



Bleu/Blanc



Bleu/Biscuit

Les motifs dessinés sur la céramique sont disponibles d'origine sur certains modèles ou en option sur d'autres. Renseignez-vous en magasin.

Les coloris sont montrés à titre indicatif. En raison des techniques de reproduction et d'impression, la couleur des échantillons peut varier avec les produits et ne peut en aucun cas être source de réclamations. Rapprochez-vous de votre distributeur pour voir les coloris compatibles avec votre appareil.

Nous vous rappelons que vous devez faire effectuer votre installation en conformité avec la législation en vigueur. Les règles d'installation sont définies dans des documents officiels.

De plus, tous nos poêles et inserts sont conformes aux normes en vigueur et sont livrés avec une notice détaillée.

Ces documents peuvent être consultés dans tous les points de vente GODIN.

LA GARANTIE GODIN : 6 ANS

Le fabricant garantit ses appareils bois pendant 6 ans. La garantie du fabricant s'exerce sous conditions du respect des normes d'installation et des notices techniques, dans le cadre d'une utilisation normale.

PAR UTILISATION NORMALE, LE FABRICANT ENTEND :

- Ne pas utiliser d'autres matériaux que le bois en combustible,
- Ne pas charger le foyer au maximum de sa capacité,
- Un feu progressif à l'allumage,
- Ne pas éteindre votre foyer avec de l'eau,
- Ne pas modifier ni l'appareil, ni l'installation.

3 POINTS ESSENTIELS ASSURERONT LA LONGÉVITÉ DE VOTRE POÊLE :

- Le respect impératif des règles de l'art, concernant les différentes isolations (sols, plafond, mur d'adossement),
- Le raccordement au conduit,
- Le respect des règles d'utilisation et d'entretien rappelées dans les notices.

De nombreux matériaux vous sont proposés tels que : pierres, éléments réfractaires, céramique et métal. Tous ont fait l'objet d'un contrôle rigoureux à la sortie de nos ateliers. Néanmoins, s'agissant de matériaux exclusivement naturels, ces derniers peuvent subir certaines variations d'aspect et de teintes, notamment la pierre, sujets à des variations chromatiques de veinage. Les particularités telles que trous de vers, nœuds, coquilles, géodes, strates, veines cristallines, points de rouille, flammes, ne peuvent être considérés comme motifs de refus, ni donner lieu à des réductions de prix.

Nos produits céramiques, sont parfois sujets au vieillissement ("tressailage"). Ils peuvent de ce fait présenter des modifications d'aspect dans le temps qui sont tout à fait normales et ne peuvent en aucun cas donner lieu à une réclamation de quelque ordre que ce soit.

De même, pour l'ensemble des produits de notre catalogue, nous ne pouvons garantir la similitude des couleurs par rapport au produit livré, ceci étant lié à l'impression des documents.

En fonction des températures très importantes que subissent certains éléments du poêle ou de l'insert, les phénomènes d'usure de certaines pièces sont tout à fait normaux.

La garantie contractuelle ne concerne que les produits du catalogue poêles BOIS GODIN.

Tous les appareils bénéficient d'une garantie de 6 ans dans les conditions de respect d'installation (suivant les réglementations en vigueur), d'utilisation et d'entretien.

LES PRODUITS N'UTILISANT PAS L'ÉNERGIE BOIS SONT GARANTIS 2 ANS.

Les pièces en contact avec les températures importantes telles que : plaque de fonte décorée, grille foyère, déflecteur, cendrier, chenets ... peuvent subir des déformations suite à des phénomènes d'usure.

Toutes ces pièces sont garanties 1 an en échange standard, ainsi que les :

- Éléments réfractaires et céramique,
- Pièces en mouvement telles qu'axe d'articulation de porte, manœuvre de clapet,
- Composants électriques et électroniques,
- Brûleurs gaz, enjoliveurs (ex. profilés laiton ou traitement de surface), voir également notices techniques consultables en magasin.

D'autres pièces peuvent faire l'objet d'une usure normale liée au type d'énergie de l'appareil. Pour plus de précisions, merci de vous reporter aux notices techniques consultables en magasin. Les poêles GODIN sont conçus spécialement pour que ces pièces puissent être remplacées dans le cadre de l'entretien de votre matériel.

Les vitres en vitrocéramique peuvent résister à des températures avoisinant les 750°C. Les éventuelles casses ne pouvant donc provenir que d'un choc mécanique lors de l'utilisation ou de sa manutention, elles ne pourront pas être échangées dans le cadre de la garantie.

De même, les joints sont exclus de la garantie car ils sont considérés comme pièces d'usure. Tous les poids et les dimensions sont sujets à variation en fonction du type de poêle retenu ou des impératifs techniques. De même, certaines photos présentent des poêles ou inserts qui ont été modifiés. Dans le souci constant d'améliorer ses fabrications, GODIN se réserve le droit de modifier sans préavis ses modèles. C'est pourquoi ce document n'est pas contractuel.



RÉFÉRENCE DU PRODUIT	NOM DU PRODUIT	PAGES	RÉFÉRENCE DU PRODUIT	NOM DU PRODUIT	PAGES	RÉFÉRENCE DU PRODUIT	NOM DU PRODUIT	PAGES
3101	Jurassien	107	3877	Norvégien	156	368101	Grand Bois	65
3102	Jurassien	107	5152	Insert Hydro	135	368102	Grand Bois à clapet	65
3121	Petit Godin - 10 kW	120	302866	Ariégeois	159	369107	Biodesign 2	64
3144	Régence	116	310101	Norvégien	106	369123	Crystal	83
3145	Régence	117	310103	Canadien	106	369130	Villeteau	62
3147	Chamonix	145	310105	Petit Godin - 7 kW	120-121	369158	Rolling 2	63
3163	Insert	130	310701	Norvégien	140	371105	Orlando	29
3258	Insert	127	325101	Colonial	109	371113	Gênes	30
3268	Insert	127	350104	Chamonix XXL (émaillé)	97	371137	Lautaret	28
3401	Jurassien	151	350104	Chamonix XXL (faïence)	91	373103	Mélèze 3	50/54
3403	Petit Jurassien	151	362101	Eco	100	373104	Mélèze 4	51/54
3426	Petit Godin	153	362112	Petit Chinon	68	373106	Petit Mélèze	53
3427	Petit Godin	153	362113	Chinon	68	373112	Mont Doré	79
3430	Petit Godin	153	362114	Grand Chinon	66-67	373115	Shasta	49
3444	Régence	151	362115	Grand Chinon étuve	66	373126	Mérapi 2	48
3451	Insert gaz 600	150	363101	Eco	101	373140	Mélèze Medium	53/55
3461	Insert gaz 700	150	363102	Eco	100	373147	Mouriez	46-47
3475	Norvégien	152	363104	Eco	90	374101	Massay	77
3701	Jurassien	139	363105	Eco	90	374102	Beaufay	45
3708	Ariégeois	144	364102	Brûlhaut	95-96	374105	Pyléa	52/55
3720-A	Petit Godin	143	364105	Brûlhaut	94/96	374106	Quessoy	69
3721-A	Petit Godin	143	364120	Chevannes	78	377111	Petit Godin - 6,5 kW	122
3726	Petit Godin	142	366101	Carvin	105	377131	Néo	124
3727	Petit Godin	142	366102	Petit Carvin	104-105	377137	Petit Néo	124-125
3736	Belle Epoque	143	366109	Seclin	107	388102	Galey mural	33
3753	Ariégeois	144	366149	Revin Top	108	388106	Galey sur pied	32
3755	Régence	139	366401	Carvin	152	388107	Cérafonte	44
3801	Jurassien	157	366701	Carvin	140	388113	Courances	102-103
3803	Jurassien	157	366702	Petit Carvin	140	388114	Silinda	38
3807	Ariégeois	159	366718	Revin BC1	141	388115	Calina	72
3863	Grand Ariégeois	158	366719	Revin BC2	141	388117	Cube	113
3866	Ariégeois	158	366801	Carvin	155	388118	Eclipse	74

RÉFÉRENCE DU PRODUIT	NOM DU PRODUIT	PAGES
388124	Siréna	39
388130	Equinox	71
388131	Eliot	75
388133	Becour	112
388134	Serty	115
388135	Montois	114
388138	Vercel	114
388139	Davray	114
388418	Eclipse gaz	148
388431	Eliot gaz	149
389103	Golden	73
389130	Equirre pied fixe	70
389131	Equirre pied tournant	70
389143	Fonteval	110
389144	Fontemont	111
389147	Luxor 4	43
389149	Luxor 3	42
390101	Chauffette	109
400119	Etuvia - 5,6 kW	61
400120	Etuvia - 8 kW	61
400176	Novellus - 5,6 kW	123
400178	Novellus - 8 kW	123
400191	Ségur - 5,6 kW	60
400192	Styl design - 5,6 kW	59
400193	Ségur - 8 kW	60
400194	Styl design - 8 kW	59
400210	Tertre - 5,6 kW	58
400211	Tertre - 8 kW	58
400212	Cadène - 5,6 kW	24
400213	Cadène - 8 kW	24
400216	Barella - 5,6 kW	26-27
400217	Barella - 8 kW	26-27

RÉFÉRENCE DU PRODUIT	NOM DU PRODUIT	PAGES
400218	Montanay - 5,6 kW	24-25
400219	Montanay - 8 kW	24-25
410101	Brimont	30-31
411104	Clairvoy	78
411105	Roisel	76
411401	Pégase	147
420001	Baguéra	34/37
420002	Bagatelle	36-37
420003	Baguéra DF	35/37
420005	Cobra	22-23
420011	Taéga	40-41
420012	Talisman	40
630104	Lavandin	89
630107	Alpinia	87
630109	Romarin	88
630116	Constance	86
630135	Marcance	84
630137	Hibiscus Porte fonte	82
630138	Hibiscus Porte verre	82
630139	Magnolia Porte fonte	85
630140	Magnolia Porte verre	85
630402	Constance gaz	150
660101	Insert	132
660125	Insert	131
660126	Insert	131
660138	Insert	133
660139	Insert	133
660144	Insert Hydro	137
660145	Insert	132
660151	Insert Hydro	136
660200	Insert Modane 65-F Ø150	128
660201	Insert Modane 65-V Ø150	129

RÉFÉRENCE DU PRODUIT	NOM DU PRODUIT	PAGES
660202	Insert Modane 65-F turbo Ø150	128
660203	Insert Modane 65-V turbo Ø150	129
660204	Insert Modane 65-F	128
660205	Insert Modane 65-V	129
660206	Insert Modane 65-F turbo	128
660207	Insert Modane 65-V turbo	129
660208	Insert Modane 75-F	128
660209	Insert Modane 75-V	129
660210	Insert Modane 75-F turbo	128
660211	Insert Modane 75-V turbo	129
660212	Insert Modane 85-F	128
660213	Insert Modane 85-V	129
660214	Insert Modane 85-F turbo	128
660215	Insert Modane 85-V turbo	129
665101	Insert	130
665103	Insert Rustique	132
680101	Cantou	98
680102	Cantou	99

Les complémentaires

Matières et coloris	194/198
Plaques de sol	186-187
Porte-bûches	188
Protections murales	184-185
Raccordement - Kit nettoyage	189

INDEX ALPHABÉTIQUE



NOM DU PRODUIT	RÉFÉRENCE DU PRODUIT	PAGES	NOM DU PRODUIT	RÉFÉRENCE DU PRODUIT	PAGES	NOM DU PRODUIT	RÉFÉRENCE DU PRODUIT	PAGES
Alpinia	630107	87	Constance	630116	86	Insert	660126	131
Ariégeois	3708	144	Constance gaz	630402	150	Insert	660138	133
Ariégeois	3753	144	Courances	388113	102-103	Insert	660139	133
Ariégeois	3807	159	Crystal	369123	83	Insert	660145	132
Ariégeois	3866	158	Cube	388117	113	Insert	665101	130
Ariégeois	302866	159	Davray	388139	114	Insert gaz 600	3451	150
Bagatelle	420002	36-37	Eclipse	388118	74	Insert gaz 700	3461	150
Baguéra	420001	34/37	Eclipse gaz	388418	148	Insert Hydro	660144	137
Baguéra DF	420003	35/37	Eco	362101	100	Insert Hydro	660151	136
Barella - 5,6 kW	400216	26-27	Eco	363101	101	Insert Hydro	5152	135
Barella - 8 kW	400217	26-27	Eco	363102	100	Insert Modane 65-F	660204	128
Beaufay	374102	45	Eco	363104	90	Insert Modane 65-F Ø150	660200	128
Becour	388133	112	Eco	363105	90	Insert Modane 65-F turbo	660206	128
Belle Epoque	3736	143	Eliot	388131	75	Insert Modane 65-F turbo Ø150	660202	128
Biodesign 2	369107	64	Eliot gaz	388431	149	Insert Modane 65-V	660205	129
Brimont	410101	30-31	Equinox	388130	71	Insert Modane 65-V Ø150	660201	129
Brûlhaut	364102	95-96	Equirre pied fixe	389130	70	Insert Modane 65-V turbo	660207	129
Brûlhaut	364105	94/96	Equirre pied tournant	389131	70	Insert Modane 65-V turbo Ø150	660203	129
Cadène - 5,6 kW	400212	24	Etuvia 5,6 kW	400119	61	Insert Modane 75-F	660208	128
Cadène - 8 kW	400213	24	Etuvia 8 kW	400120	61	Insert Modane 75-F turbo	660210	128
Calina	388115	72	Fontemont	389144	111	Insert Modane 75-V	660209	129
Canadien	310103	106	Fonteval	389143	110	Insert Modane 75-V turbo	660211	129
Cantou	680101	98	Galey mural	388102	33	Insert Modane 85-F	660212	128
Cantou	680102	99	Galey sur pied	388106	32	Insert Modane 85-F turbo	660214	128
Carvin	366101	105	Gênes	371113	30	Insert Modane 85-V	660213	129
Carvin	366401	152	Golden	389103	73	Insert Modane 85-V turbo	660215	129
Carvin	366701	140	Grand Ariégeois	3863	158	Insert Rustique	665103	132
Carvin	366801	155	Grand Bois	368101	65	Jurassien	3101	107
Cérafonte	388107	44	Grand Bois à clapet	368102	65	Jurassien	3102	107
Chamonix	3147	145	Grand Chinon	362114	66-67	Jurassien	3401	151
Chamonix XXL (émaillé)	350104	97	Grand Chinon étuve	362115	66	Jurassien	3701	139
Chamonix XXL (faïence)	350104	91	Hibiscus Porte fonte	630137	82	Jurassien	3801	157
Chauffette	390101	109	Hibiscus Porte verre	630138	82	Jurassien	3803	157
Chevannes	364120	78	Insert	3163	130	Lautaret	371137	28
Chinon	362113	68	Insert	3258	127	Lavandin	630104	89
Clairvoy	411104	78	Insert	3268	127	Luxor 3	389149	42
Cobra	420005	22-23	Insert	660101	132	Luxor 4	389147	43
Colonial	325101	109	Insert	660125	131	Magnolia Porte fonte	630139	85

AVERTISSEMENT :

Ce catalogue présente la Gamme GODIN, disponible sur le marché français. Certains produits peuvent ne pas être disponibles pour certains marchés étrangers, particulièrement en dehors de la C.E.E.

Sur demande, nous tenons à votre disposition les notices techniques détaillées de chaque référence. Afin d'améliorer constamment la qualité de ses produits, la société GODIN se réserve le droit de modifier ses appareils sans préavis. Toutes les dimensions et caractéristiques annoncées sont sujettes à variation en fonction des impératifs techniques. La disponibilité des produits peut varier. Dans tous les cas se reporter au tarif en vigueur.

LES TEINTES DES APPAREILS PRÉSENTÉS SONT INDICATIVES COMPTE TENU DES TECHNIQUES DE REPRODUCTION ET DE FABRICATION. CE DOCUMENT N'EST PAS CONTRACTUEL.

Édition février 2019. Création et réalisation PUBLICITÉ TOUCHANT. Photos : 3D RENDER, QUAIS DE L'IMAGE, Studio AMONIC, Gilles GALOYER, FABRE/RENARD, Thierry DUEZ, GODIN et X.



Les exclusives

NOM DU PRODUIT	RÉFÉRENCE DU PRODUIT	PAGES	NOM DU PRODUIT	RÉFÉRENCE DU PRODUIT	PAGES	NOM DU PRODUIT	PAGES
Magnolia Porte verre	630140	85	Quessoy	374106	69	Ansiac	E32-E33
Marcance	630135	84	Régence	3144	116	Antun	E38-E39
Massay	374101	77	Régence	3145	117	Aston	E35
Mélèze 3	373103	50/54	Régence	3444	151	Belcaire	E6/E12
Mélèze 4	373104	51/54	Régence	3755	139	Boisset	E24-E25
Mélèze Medium	373140	52/55	Revin BC1	366718	141	Bourget	E44-E45
Mérapi 2	373126	48	Revin BC2	366719	141	Calantha	E41
Mont Doré	373112	79	Revin Top	366149	108	Camélia	E27
Montanay - 5,6 kW	400218	24-25	Roisel	411105	76	Chalais	E47
Montanay - 8 kW	400219	24-25	Rolling 2	369158	63	Doussay	E48
Montois	388135	114	Romarin	630109	88	Etival	E16
Mouriez	373147	46-47	Seclin	366109	107	Farelle	E4-E5/E13
Néo	377131	124	Ségur - 5,6 kW	400191	60	Figari	E26
Norvégien	3475	152	Ségur - 8 kW	400193	60	Forest	E46
Norvégien	3877	156	Serty	388134	115	Fréjole	E21-E22
Norvégien	310101	106	Shasta	373115	49	Frénel	E31
Norvégien	310701	140	Silinda	388114	38	Fresnoy	E10-E11
Novellus - 5,6 kW	400176	123	Siréna	388124	39	Fushia	E28-E29
Novellus - 8 kW	400178	123	Styldesign - 5,6 kW	400192	59	Genet	E37
Orlando	371105	29	Styldesign - 8 kW	400194	59	Greny	E34
Pégase	411401	147	Taéga	420011	40-41	Insert 660155	E23
Petit Carvin	366102	104-105	Talisman	420012	40	Magnas	E18
Petit Carvin	366702	140	Tertre - 5,6 kW	400210	58	Mari	E42-E43
Petit Chinon	362112	68	Tertre - 8 kW	400211	58	Mauzielle	E7/E12
Petit Godin	3426	153	Vercel	388138	114	Murigny	E23
Petit Godin	3427	153	Villeteau	369130	62	Panthéra	E14-E15
Petit Godin	3430	153				Passange	E19
Petit Godin	3720-A	143				Plomen	E20/E22
Petit Godin	3721-A	143				Savin	E36-E37
Petit Godin	3726	142				Sonnac	E40
Petit Godin	3727	142				Stovia	E8-E9/E13
Petit Godin - 10 kW	3121	120				Tavéra	E30-E31
Petit Godin - 6,5 kW	377111	122				Vaucelles	E17
Petit Godin - 7 kW	310105	120-121					
Petit Jurassien	3403	151					
Petit Mélèze	373106	53					
Petit Néo	377137	124-125					
Pyléa	374105	52/55					

Les complémentaires

Matières et coloris	194/198
Plaques de sol	186-187
Porte-bûches	188
Protections murales	184-185
Raccordement - Kit nettoyage	189



Poêles à bois, gaz, charbon & fioul

www.chemineesgodin.com